



ISSN **2788-4724**
eISSN **2790-833X**

2024
№4

DULATY UNIVERSITY
ХАБАРШЫСЫ

ВЕСТНИК
DULATY UNIVERSITY

DULATY UNIVERSITY
BULLETIN



ҚАЗАҚСТАН РЕСПУБЛИКАСЫ
ҒЫЛЫМ ЖӘНЕ ЖОҒАРЫ БІЛІМ
МИНИСТРЛІГІ



НАЦИОНАЛЬНЫЙ ЦЕНТР
ГОСУДАРСТВЕННОЙ
НАУЧНО-ТЕХНИЧЕСКОЙ
ЭКСПЕРТИЗЫ



Crossref

РОССИЙСКИЙ ИНДЕКС
НАУЧНОГО ЦИТИРОВАНИЯ



Science Index



Жазылу индексі: 76234

ISSN 2788-4724
eISSN 2790-833X

М.Х.Дулата атындағы Тараз университетінің

ХАБАРШЫСЫ

BULLETIN

ВЕСТНИК

of M.Kh. Dulaty
Taraz University

Таразского университета
имени М.Х. Дулати

№4 (16)/2024

2000 ж. наурыз айынан бастап шығады
Издается с марта 2000 г.
Founded in March 2000

Бас редактор
Исабай Исақұлы Бекбасаров
техн. ғылым. д-ры, профессор, М.Х.Дулати атындағы Тараз университеті

Корректор және беттік өңдеу:
Ұлпан Сәменқызы
Фил.ғылым.магистрі, М.Х.Дулати атындағы Тараз университеті

РЕДАКЦИЯ АЛҚАСЫ

Александрос Кехэгиас	PhD , Греция
Алламбергенова Перхан Кудайбергеновна	ф.ғ.к., доцент, Өзбекстан
Вайдотас Казукаускас	PhD, профессор, Литва
Готфрид Томас	PhD, Германия
Добринка Чанкова	Заң ғыл.докторы, профессор, Оңтүстік-Батыс университеті, Ресей
Дэниел Дэвидсон Сноу	PhD, АҚШ
Елизова Елена Ивановна	п.ғ.к, доцент, Ресей
Кано Хименем Пабло Антонио	PhD, Испания
Крейчи Ондрей	PhD, Чехия
Мартинек Павел	PhD, Чехия
Матсумото Коджи	м.ғ.д., профессор, Жапония
Мирзаев Шухрат Шавкатович	з.ғ.к., доцент, Өзбекстан
Октай Кутай	PhD, профессор, Түркия
Орхан Сойлемез	PhD, профессор, Түркия
Селами Федакар	Phd, профессор , Түркия
Сийка Чавдарова-Костова	PhD, Болгария Республикасы
Скоробогатова Наталья Владимировна	псих.ғ.к., доцент, Ресей
Стефан Дырко	PhD, Силезия университеті, Катовице, Польша
Сулайманова Рахат Токтогуловна	PhD, профессор, Қырғызстан
Ткаченко Игорь Михайлович	ф.-м.ғ., профессор, Испания
Торткулбаева Турсынай Абдигазиевна	PhD, доцент, Қарақалпақстан
Угур Бозкурт	PhD, Түркия
Фильютина Татьяна Николаевна	п.ғ.к., профессор, Ресей
Энвер Капаган	PhD, Түркия
Юлия Георгиевна Дончева	PhD, Ангел Кънчев атындағы Розен университеті
К.Джолшыбекова	PhD, доцент, Dulaty University
К.А. Төлеубаева	фил.ғыл.канд., профессор, Букетов университеті
А.А. Кабдушев	PhD, Dulaty University.
А.Ә. Сағындықов	техн.ғыл.д-ры, профессор, Dulaty University
А.Б. Бекенова	заң ғыл.канд., доцент, Dulaty University
А.Б. Мыңбаева	техн.ғыл.канд., доцент, Dulaty University
А.О. Жатқанбаева	PhD, доцент, Dulaty University
Б.Ж. Унайбаев	техн.ғыл.д-ры, профессор, Екібастұз
Г.Б. Джумабекова	PhD, доцент, Dulaty University
Г.Б. Исабекова	PhD, Dulaty University
З.Т. Абдукаримова	Заң ғыл.канд., доцент, Dulaty University
И.С. Бровко -	техн.ғыл.д-ры, профессор, Әуезов Университет
Л.Н. Есмаханова	PhD, Dulaty University
М.Б. Муратбеков	физ-мат.ғыл.д-ры, профессор, Dulaty University
Н.Ә. Бейсен	физ.-мат.ғыл.канд., профессор, Dulaty University
Р.С. Тұрысбек	фил.ғыл.д-ры., профессор, Л.Н.Гумилев ЕҰУ
С.Қ. Иманбердиева	фил.ғыл.д-ры., профессор, Сейфуллин университеті
С.О. Құлбарак	фил.ғыл.д-ры., профессор, Dulaty University
С.Т. Дүйсенбаева	техн.ғыл.канд., доцент, Dulaty University
Ғ.Ә. Тұяқбаев	фил.ғыл.канд., профессор, Қорқыт ата университеті
Ш.Т. Турдалиева	псих.ғыл.канд., доцент, Dulaty University

Editor-in-Chief

Isabai Bekbasarov

Dr. of Tech. Sci., Professor, M.Kh.Dulaty Taraz University

Press-corrector and computer page makeup

Ulpan Samenkyzy

Master of Philological Sciences, M.Kh.Dulaty Taraz University

EDITORIAL BOARD

Alexandros Kehegias	PhD, Greece
Allambergenova Perkhon	candidate of philological Sciences, Associate Professor, Uzbekistan
Kudaibergenovna	PhD, Professor, Lithuania
Vaidotas Kazukauskas	PhD, Germany
Gottfried Thomas	Dr., Professor, South - Western University, Russia
Dobrinka Chankova	PhD, USA
Daniel Davidson Snow	Cand. of Pedagogical Sciences, Associate Professor, Russia
Yelizova Elena Ivanovna	PhD, Spain
Cano Jimenem Pablo Antonio	PhD, Czech Republic
Craici Ondrey	PhD, Czech Republic
Paul Martinec	doctor of Medical Sciences, Professor, Japan
Matsumoto Koji	candidate of Law, Associate Professor, Uzbekistan
Mirzaev Shukhrat Shavkatovich	PhD, professor, Turkey
Oktay Kutay	PhD, professor, Turkey
Orhan Soylemez	Phd, professor, Turkey
Selami Fedakar	PhD, Republic Of Bulgaria
Siika Chavdarova-Kostova	psychedelic.candidate of Sciences, Associate Professor, Russia
Skorobogatova Natalia Vladimirovna	PhD, University of Silesia, Katowice, Poland
Stefan Durko	PhD, professor, Kyrgyzstan
Sulaimanova Rakhat Toktogulovna	Ph. D., professor, Spain
Igor Tkachenko	PhD, associate professor, Karakalpakstan
Tortkulbaeva Tursynay Abdigazievna	PhD, Turkey
Ugur Bozkurt	candidate of Pedagogical Sciences, Professor, Russia
Filyutina Tatyana Nikolaevna	PhD, Turkey
Enver Capagan	PhD, Angel Kynchev Rosen University
Yulia Doncheva	PhD, associate professor, Dulaty University
K. Dzholshebekova	Phil.science.Kand., Professor, Buketov University
K. A. Tuleubayeva	PhD, Dulaty University.
A. A. Kabdushev	techn.science.doctor, Professor, Dulaty University
A. A. Sagyndykov	legal Science.Kand., associate professor, Dulaty University
A. B. Bekenova	techn.science.Kand., associate professor, Dulaty University
A. B. Mynbaeva	PhD, associate professor, Dulaty University
A. O. Zhatybayeva	techn.science.doctor, Professor, Ekibastuz
B. Zh. Unaibayev	PhD, associate professor, Dulaty University
G. B. Dzhumabekova	PhD, Dulaty University
G. B. Isabekova	Legal Science.Kand., associate professor, Dulaty University
Z. T. Abdugarimova	techn.science.doctor, Professor, Auezov University
I. S. Brovko -	PhD, Dulaty University
L. N. Esmakhanova	Fiz-mat.science.doctor, Professor, Dulaty University
M. B. Muratbekov	Fiz.- Matt.science.Kand.Professor, Dulaty University
N. A. Beisen	Phil.science.the doctor. Professor, L. N. Gumilyov ENU
R. S. Turysbek	Phil.science.the doctor., professor, Seifullin University
S. K. Imanberdieva	Phil.science.the doctor. Professor, Dulaty University
S. O. Kulbarak	techn.science.Kand., associate professor, Dulaty University
S. T. Duisenbayeva	Phil.science.Kand., Professor, Korkyt Ata University
G. A. Tuyakbayev	PSH.science.Kand., associate professor, Dulaty University
Sh. T. Turdalieva	

Главный редактор
Бекбасаров Исабай Исакович
д.т.н., профессор, Таразский университет им. М.Х. Дулати

Корректор и компьютерная верстка:
У.Саменкызы
Магистр филологических наук, Таразский университет им. М.Х. Дулати

РЕДАКЦИОННАЯ КОЛЛЕГИЯ

Александрос Кехэгиас	PhD, Греция
Алламбергенова Перхан	к. ф. н., доцент, Узбекистан
Вайдотас Казукаускас	PhD, профессор, Литва
Готфрид Томас	PhD, Германия
Добринка Чанкова	д.ю.н., профессор, Юго-Западный университет, Россия
Дэниел Дэвидсон Сноу	PhD, США
Елизова Елена Ивановна	к.п.н., доцент, Россия
Кано Хименем Пабло Антонио	PhD, Испания
Крейчи Ондрей	PhD, Чехия
Мартинек Павел	PhD, Чехия
Матсумото Коджи	д.м.н., профессор, Япония
Мирзаев Шухрат Шавкатович	к.ю.н., доцент, Узбекистан
Октай Кутай	PhD, профессор, Турция
Орхан Сойлемез	PhD, профессор, Турция
Селами Федакар	Phd, профессор, Турция
Сийка Чавдарова-Костова	PhD, Республика Болгария
Скоробогатова Наталья Владимировна	псих.к. н., доцент, Россия
Стефан Дырко	PhD, Силезский университет, Катовице, Польша
Сулайманова Рахат Токтогуловна	PhD, профессор, Кыргызстан
Ткаченко Игорь Михайлович	Ф.-М. н., профессор, Испания
Торткулбаева Турсынай Абдигазиевна	PhD, доцент, Каракалпакстан
Угур Бозкурт	PhD, Турция
Филиутина Татьяна Николаевна	к.п.н., профессор, Россия
Энвер Капаган	PhD, Турция
Юлия Георгиевна Дончева	PhD, Розенский университет имени Ангела Кънчева
К.Джолшыбекова	PhD, доцент, Dulaty University
К.А. Толеубаева	к.ф.н., профессор, Букетовский университет
А.А. Кабдушев	PhD, Dulaty University.
А.Э. Сагындыков	д.т.н., профессор, Dulaty University
А.Б. Бекенова	к.ю.н., доцент, Dulaty University
А.Б. Мынбаева	к.т.н., доцент, Dulaty University
А.О. Жатканбаева	PhD, доцент, Dulaty University
Б.Ж. Унайбаев	д.т.н., профессор, Экибастуз
Г.Б. Джумабекова	PhD, доцент, Dulaty University
Г.Б. Исабекова	PhD, Dulaty University
З.Т. Абдукаримова	к.ю.н., доцент, Dulaty University
И.С. Бровка -	д.т.н. р, профессор, Ауэзовский Университет
Л.Н. Есмаханова	PhD, Dulaty University
М.Б. Муратбеков	д.физ.-мат.н., профессор, Dulaty University
Н.Э. Бейсен	к.физ.-мат.н., профессор, Dulaty University
Р.С. Тұрысбек	д.ф.н., профессор, ЕНУ им. Л.Н. Гумилев
С.Қ. Иманбердиева	д.ф.н., профессор, Университет Сейфуллина
С.О. Құлбарақ	д.ф.н., профессор, Dulaty University
С.Т. Дүйсенбаева	к.т.н., доцент, Dulaty University
Ғ.Ә. Тұяқбаев	к.ф.н профессор, Университет Коркыт ата
Ш.Т. Турдалиева	к.п.н., доцент, Dulaty University

МАЗМҰНЫ • CONTENTS • СОДЕРЖАНИЕ

ФИЛОЛОГИЯ • PHILOLOGICAL • ФИЛОЛОГИЧЕСКИЕ ҒЫЛЫМДАРЫ • SCIENCES • НАУКИ

Тұрысбек Р.С. Ақын-сатирик Шона Смаханұлының шығармашылық мұрасы.....	8
Espenbetova G.T. Formation of the reading culture of children of primary school age through the study of foreign children's fairy tales.....	23
Федакар С. Түркі халықтарындағы дастаншылық мектептерінің қалыптасу ерекшеліктері.....	29

ПЕДАГОГИКА • ПЕДАГОГИЧЕСКИЕ • PEDAGOGICAL ҒЫЛЫМДАРЫ • НАУКИ • SCIENCES

Отарова Т.Н., Тулебаева С.К. Студенттердің өзіндік жұмыстарын ұйымдастырудағы цифрлық платформалардың маңыздылығы.....	35
Абилдабеков С.А. Ұлттық тәлім-тәрбиенің бір бағыты дене шынықтыру және спорт қызметі.....	44
Taiyrkyzu A. Innovative methods of teaching writing in English using game elements.....	52
Дәулеткелді А.Д. Stem технологиясын білім беру саласында қолданудың маңызы.....	59
Stybayeva A.Sh., Turlybayeva S.Zh., Amirkenova E.Zh. Promoting healthy lifestyle and life skills in stressed adolescents.....	67

ӘЛЕУМЕТТІК- • СОЦИАЛЬНО- • SOCIAL ГУМАНИТАРЛЫҚ • ГУМАНИТАРНЫЕ • SCIENCES AND ҒЫЛЫМДАРЫ • НАУКИ • HUMANITIES

Спанов М.Ж. Қазақ даласындағы билер сотының тарихи және философиялық негіздері.....	74
Акмамбетов А.А., Алтынбекова З.Т. Молодёжные субкультуры 21 века: особенности и влияние на личность подростков.....	84
Джуншеев Р.Е. Йасауидің экзистенциалдық философиясы және оның қазіргі қоғамдағы рөлі	90
Кульбаева Д.Д., Омирзакова Д.Д. Военно-патриотическое воспитание молодежи как комплексная образовательная технология.....	101

ЖАРАТЫЛЫСТАНУ • ЕСТЕСТВЕННЫЕ • NATURAL ҒЫЛЫМДАРЫ • НАУКИ • SCIENCES

Адаев Т.О. Инвазия троегуба(<i>opsariichthys uncirostris</i>) на водоемах Туркестанской области.....	107
Үсенова М.Б. Сырдария өзенінің зоопланктонының қазіргі жағдайы және биоалуантүрлілігі.....	115

Ғылыми мақала

FTAMP 17.82.10

<https://doi.org/10.55956/MALD9006>

Р.Тұрысбек 

филология ғылымдарының докторы, профессор
Л.Н.Гумилев атындағы Еуразия ұлттық университеті
Астана, Қазақстан
rst58@mail.ru

АҚЫН-САТИРИК ШОНА СМАХАНҰЛЫНЫҢ ШЫҒАРМАШЫЛЫҚ МҰРАСЫ

Аңдатпа. Мақалада ақын-сатирик Шона Смаханұлының шығармашылық мұрасы кең түрде қарастырылады. Өмірі мен кезеңіне, қоғамдық қызметінің маңызды тұстарына назар аударылып, ел мүддесіне қатысты көзқарастары, ұлт мұратын айқындаған ұстаным жүйесі шығармашылық мақсат-мұраттарымен байланыста өріс алады. Маңыздысы, тақырыбы мәнді, жанр жүйесі айқын, мазмұны байтақ – әзіл-әжуа, сын-сықақ, шанышма-шымшымалары әр қырынан ашылып, қоғамның өзекті тұстарын, заман шындығын, адам әлемінің мың сан қатпар-иірімдерін өткір тіл, орамды ой, шымыр шумақтарымен жүйелі жеткізулері терең талдау, зертеу-зерделеулер негізінде байыпты беріледі. Әсіресе, «Кездік», «Жасырайық несіне», «Жымияды жеңешем», «Елпекбайдың тентегі», «Өткірдің жүзі», «Таңдамалы шығармалар» атты әр жылдары жарық көрген туындылары зерттеу нысаны етіліп, ондағы ел мүддесі, ұлт мұратына қатысты дүниетаным арналары, қоғамдағы келеңсіз-кереғар көріністер, адамдар қарым-қатнасындағы әр алуан көрініс-суреттер бірде әзіл-әжуа, келесі кезекте сын-сықақ, шанышма-шымшыманың өзегіне айналған тұстары байыпты бағалау, терең талдау, зерделі зерттеу жүйесі етіледі. Нәтижесінде, ақын-сатирик Ш.Смаханұлының шығармашылық мұрасы, тақырыптық арнасы, жанрлық-көркемдік ерекшеліктері, қоғамдық құбылыс, заман шындығы, адам болмысы мен еңбек мұраттары, әрекет-қимылдарына қатысты тұстары, көзқарас-ұстанымдары ақиқат аясында, шынайы шындықтар тұрғысында мәнді-нәрлі, сенімді сипат алады. Авторлық ұстаным, тақырыптық ерекшелік, көркемдік дүниетаным арналары да әр қырынан қарастырылып, мәнді сипаттармен жүйелі өріс алады.

Тірек сөздер: автор, ақын, жанр, көркемдік, үдеріс, мәтін, тақырып, тіл, ой, сөз, сатира, стиль.

Кіріспе. Ақын-сатирик Шона Смаханұлы – қазақ әдебиеті тарихындағы бағыт-ұстанымы айқын, айбыны зор, айдыны кең, шоқтығы биік тұлғаларының бірі. Оның шығармашылық мұрасы халықтың

әлеуметтік-тұрмыстық жағдайларын терең зерттеп, әділетсіздік пен қоғамдағы кереғар жайттарды сын-сықақ арқылы көркем де жүйелі жеткізгендігімен ерекшеленеді. Ш.Смаханұлының сатира жанрын-дағы

еңбектері тақырыптық тұрғыдан назар аудартып, жанр жүйесі мен көркемдік мазмұны, танымдық-тәрбиелік мәні жағынан ерекше маңызға ие. Ш.Смаханұлының әдебиеттегі орны оның елдік мұраттарды қорғау, ана тілін сақтау, ұлттық мектептер мен мәдени-рухани құндылықтарды дамыту бағытын-дағы еңбектерімен де жұрт жадында қалды. Ақын шығармашылығы қазақ қоғамының түрлі аспектілерін, әсіресе әділетсіздік, жемқорлық, ұлттық құндылықтардың құлдырауы сияқты мәселелерді өткір көтеріп, шынайы шындық тұрғысынан сынға алуға арналды. Бұл мақалада оның шығармашылық мұрасының басым бағыттары, айрықша ерекшеліктері мен азаматтық қайраткерлік қырлары зейінді зерделенеді.

Адамға қызмет - абыройлы міндет екенін ерте сезінген ақын-сатирик Шона Смаханұлы шығармашылық мұрасында ел мүддесіне қатысты мәселелердің бәрі-баршасына ерекше ден қойып, оны кеңістік пен уақыт таразысына салып, маңызды тұстарын әзіл-ажуа, сын-сықақ, шаншыма-шымшымалары арқылы әр қырынан ашып, кең көлемде көрсетті.

Өмір кезеңдерінен айқын аңғарылатынындай, Ш.Смаханұлы Жамбыл облысы, Талас ауданы, Ойық ауылында туған (1924, 2 қараша). Әкешеседен ерте айрылып, жетімдік-жоқшылықты көп көріп, кейінгі кезеңде балалар үйінде тәрбиеленеді [1].

Жасынан өжет, зерек те сергек, бірбет болып өскен Ш.Смаханұлы ауыл-елде жүргенде ағайын-туысқа, қатар-құрбы, құрдастарына алуан үлгіде өлеңнен алқа тағып, «ақын бала» атанады. Жастық кезеңінің өзінде-ақ бірбет, өжеттігі танылып, әділетсіздікке, әлімжеттікке, жасандылыққа төзбейтіндігін байқатып, үлкен-кішіге өзіндік көзқарасын бүкпесіз, анық айтатын-ды. Көзіне-көңіліне ұнамаған қайсыбір құбылыс-көріністерді, кеудесімен көкті, танауымен тауды тіреген - әкім-қараларды, желіккен жеңгейлер мен желпінген бозбала-

бойжеткендерді өлең өрімімен өрнектеп, оны көбіне әзіл-ажуаға айналдырып, сын-сықақпен мінеп, түйреп жүрген кездері көп болды. Оның осы белгі, ерекшеліктерін ерте таныған ауыл тұрғындары:

- Зерек те сергек, шақар да шок тілді - Шона бір жерден шығады! - дегенді ауыздарына жиі алып, әр кез-ақ айтатын-ды. Ел әңгімелерінде мұның ұнамды қырлары көп-ақ.

Ақын-сатирик Ш.Смаханұлы мектеп қабырғасында жүріп-ақ зерек те сергек, өжет те өршіл рухымен танылып, ақиқатқа жақын, шындық жүзіне тура қарап, өмірге құштар, өлең-өнерге сүйіспеншілігі зор болғанын былай деп еске алады:- «Әсте сатирик болсам деп, армандамадым десем өтірік айтқан боп шығар едім. 5-6 класта-ақ қабырға газетінде тәртібі нашар, сабаққа үлгермейтін балаларды сынаған өлеңдерім үзбей шығып тұратын. Бірде Талас ауданы, «Тамды» орта мектебіне Асқар Тоқмағамбетов келді. Мен ол кісінің өлеңдерін түгелге жуық жатқа білетінмін. Кездесуге Асқар ағаның өлеңдерін өзіне оқып бергенімде ол қайран қалды. Байқасам, шебер қиысқан өлеңдерді жаттауым жай әуесқойлық емес, өнерге шын қызығушылық екен. Кейін мұғалім болып жүріп те, өлеңнен қолымды үзгенім жоқ. Жазғандарым республикалық газет-журналдарда да көрініп жүретін» [2]. Бұдан басқа, «Айға ұшамын» кітабына (1971) енген – «Нағашы» атты балладасында балалық-жастық кезеңі, «Сүрінсең де жығылма» хикаятында – алапат аштық көріністерін елдік мұратпен, жеке өмірімен, тағдыр-талайымен байланыстырады.

Ш.Смаханұлы біраз жыл ауылдық мектептерде мұғалім болып істейді («Аққұм» жеті жылдық, «Ақкөл», «Бостандық» орта мектебінде). Абай атындағы педагогикалық институтты сырттай оқып бітіреді. Жас ұрпаққа білім нәрін, тәрбие негізін жүйелі, сапалы берген ерекше еңбегі үшін - Қазақ ССР халық ағарту ісінің озық қызметкері белгісімен марапатталады.

Ұстаздық қызметтен кейінгі еңбек орыны – «Қазақстан мұғалімі», «Қазақстан пионері» газеттері мен «Ара» журналы болды. Ол туралы: «Қай газетте, иә журналда жұмыс істейін, журналистік өмірдегі мақсатым айқын болды, ол мақсат - белең алған кемшіліктерді аяусыз сынау еді» деп жазды [2].

Алматыға келгеннен кейін шығармашылық ортада, танымал тұлғалар арасында жиі болады. Сондай кездесудің бірі - Пролетар көшесіндегі 11-үйде, кендеу, бірақ жарығы аз шағын бөлмеде өтті. Кездесу мақсаты - үлкен жазушылар жас ақындардың жаңа өлеңдерін тыңдауы керек екен. Оннан астам жас ақын өлең оқыды. Бірінен бірі өтеді. Сейітжан ағамыз: «Жақында алыс ауылдан бір сықақшы келген, соны тындайық», - деді де, менің атымды атады. Ортаға қысыла шығып, осыным лирикаға ұқсайтын шығар-ау дедім де, төрт-бес өлең оқыдым. Баукең тыжырынып: «Немене жағымпаз, мақтау өлеңнен басқаларың жоқ па?» деп қалды. Төбемнен мұздай су құйып жібергендей болды. Сосын тәуекел! - дедім де, «Жапалақтың үйленуі» деген мысалымды оқи беріп едім, үлкен кісілер иықтары селкілдеп күле бастаған екен. Ойпырмай сықағым ұнамай мені мазақтап отыр ма деп қалдым. «Тағы нең бар?» - деді Саин ағамыз ала тақиясын ары-бері қозғап, басына қайта киді.

Жазығы жоқ жазған ұл

Көп білем деп көкіді.

Әкесінің жазғанын

Аудармадан оқиды,-

деуім сол екен, Сәбең даусы қарлыға шығып, жарқылдай күліп: «Һәй, өзі бір соқты. Ол сені ғана емес, бізді де түйреп өтті» дегендерін естідім. Соңынан білдім, бұл кісілердің біразының балалары ана тілінде кітап оқи алмайды екен» [3].

Ш.Смаханұлының әдеби мұрасы - М.Әуезов, С.Мұқанов, Ғ.Мүсірепов, М.Қаратаев, З.Қабдолов, С.Қирабаев, Т.Қожақеев, Т.Кәкішев, Ғ.Қабышев, Р.Нұрғали, Ж.Дәдебаев, Н.Омашұлы, Ә.Асылбеков, М.Серғалиев, М.Тілеужанов, Ә.Тарақ, Х.Талғаров, М.Тоқашбаев, К.Әмірбек, Қ.Әбдешұлы,

Р.Тұрысбек, Р.Алтынбекова, Қ.Ілиясов, О.Иманәлиев, Б.Садыр, Е.Шайхы, К.Сәттібайұлы, Р.Өтегенов, Р.Ордабаева, Е.Жаппасұлы, Т.Әлімбек, Е.Домбаев, Ү.Уайдин, Ө.Әбдиманұлы, С.Құлбарак, Д.Ыс-қакұлы т.б. ізденіс зерттеулерінен кең орын алды.

Зерттеу шарттары мен әдістері. Зерттеу барысында Шона Смаханұлының өмір жолы мен шығармашылық мұрасы жан-жақты сөз етіліп, кешенді әдістер арқылы қарастырылды.

Тарихи-әдеби талдау: Ақынның шығармаларын тарихи кезеңдер тұрғысынан зерттеп, қоғамның белгілі бір кезеңдеріндегі өзекті мәселелерді қалай бейнелегеніне назар аударылды.

Мазмұндық-формалық талдау: Ш.Смаханұлының сатиралық өлең-дері мен прозаларының тақырыптық және жанрлық ерекшеліктері айқындалып, кең түрде, байыпты зерттелді.

Салыстырмалы талдау: Ақын шығармашылығы басқа да сатира саласы өкілдерінің еңбектерімен салыстырылып, оның мәні ашылып, өзіндік ерекшеліктері айқындалды.

Құжаттық зерттеу: Ш.Смаханұлы туралы замандастарының естеліктері, мақалалары және деректер пайдаланылды. Бұл зерттеу оның шығармашылық жолын кеңінен тануға мүмкіндік берді.

Зерттеу нәтижелері. Тәуелсіздік талаптарынан: ұлттық тарихқа, мәдени мұраға, тіл, дінге т.т қайта бет бұрылғанын, осы бағытта, әр алуан игілікті істер ізгілікті ізденістер бастау алғанын сәт сайын сезініп келеміз. Егемен елдің көк байрағының биіктерден желбіре-геніне шын жүректен қуанып, сол арқылы күні кеше ғана Ж.Молдағалиев пен Ш.Смаханұлы сынды асыл да ардақты, аға ұрпақ өкілдерінің ел-жерге, мәдени-рухани құндылықтарға, қазақ мектебі мен балалар бақшасының мемлекеттік тілде қызмет ету керектігі жолында жанын жалау етіп, жүрекке салмақ салған тұстағы ерен еңбектерін де қайыра еске алып отырсақ, бұдан тек ұтарымыз хақ.

Ақын - сатирик Ш.Смаханұлының азаматтық- қайраткерлік қырлары:

-ұлттық мұратқа адалдықтан;
-ана тілінің тазалығын ту етіп көтеруден;
-қазақ мектебінің санын арттырып, сапасына көп көңіл бөлуден;
-балалар бақшасының жұмысын дұрыс жолға қойып, елдік ұстаным, ұлттық тарих, қазақы дәстүр-салтқа, тәлім-тәрбие ісіне басым бағыт беруден т.т. терең танылады.

Ш.Смаханұлының ұлттық мұрат бойын билеп, жас ұрпақтың келелі келешегі жанын қинап, оның үстіне ана тілінсіз, мектепсіз халық қалай кең өріс алмақ? деген мың сан сауалдарға жауап алу мақсатымен Республика басшысы Д.Қонаевқа барады:

«Алматыға көшіп келген Шөкене пәтердің жоқтығы да, қызметтің жуық манда табылмауы да, жинағының жарық көрмей баспа тартпасында сарғайып жатып қалуы да онша батпап еді. «Ер азығы мен бөрі азығы жолда» деп тарта берген. Салт-санадан, ата дәстүрден жүрдай ел бола ма?» -деп қамыққанда жөпелдемеде не істерін білмей, шарасыз кейіпке еніп, көлінен айырылған қызғыш құстай тұншыға қышқырған. Қолына бір парақ ақ қағаз алып, басына «КПСС Орталық Комитеті Саяси Бюросының мүшесі», «Қазақстан КПСС Орталық Комитетінің бірінші секретары», «Социалистік Еңбек Ері» атағын екі рет алған Д.А.Қонаев жолдасқа деп жазып, сәл-пәл танысып, мауқын басып отырған. Димекеңнің алдына барғаннан басқа жол жоқ,- деп түйіп, іле қайта ширыққан...

Ш.Смаханұлы өз өтініші құлағына жетсе Үлкен Кісінің өзін бірден қабылдайтынына аса сенімді еді. Ақыры солай болды да.

Ел басшысы ел ақынын сол жолы сөзін бөлмей ұйып, ұзақ тыңдаған. Шоқ тілді Шөкеңнің ұлы көкірегі шерге толып қалғандай екен – бәрін түгел, түбіне дейін қопара ақтарған. Бәзбіреулердей сөзді алыстан орғытпай, төтесінен бір-ақ тартқан. Егеулі найза – сатиралық өткір өлеңі коммунистік отар қоғамды сілкілеп-сұққыласа, Алатау – Азамат алдында өзін салмақты ұстап,

ажарлы пейіл таныта отырып, ашығын айтып, ашына сөйлеген.

- Ана бір жылы билік басында отырған бір сыпаның: - «Болашаққа сырнай тартып барамыз. Домбыра-ескіліктің көзі, отқа жағу қажет» деп сасқаны?- деп ашулы бастаған ол Үлкен Кісінің өзіне жылы жүз танытып отырғанын андап, үй артында кісі бар деп тартынбай, ағынан жарылған.

Бірі – ел басшысы, бірі – ел ақыны, ағайынды қоңыр қаздай – екі кісінің әңгімесі келе-келе сырлы сұхбатқа, келелі кеңеске ұласып кете барған еді. Шөкең ұрымтал тұсты қапы жібергісі келмеді. Көңілге жұптап келген шаруасын қадап айтып жіберген.

- Қазақ балабақшасын ашу керек, - деп өлендетіп кеп:- Бұған өзіңіз араласпай тоталитарлық жүйенің тоңы жібіп, мүмкіндік бермейді,- деп сөз соңын салмақ сала бітіргенде:

- Құдай-ау! - деген Димекең қабақ шытып: - Бұл мәсеелемен бір адам кабинетіме бас сұғып кірсе, кәне. Бәрі қызмет сұрап жетеді, бала-шағасына пәтер сұрап жетеді, атақ-дәреже сұрап жетеді. Бірақ туған халқымның үмітін ақтайын деп ел аманатын арқалап алдыма келген тірі пенде болған емес осы уақытқа шейін. Сонда қалай? Ел мүддесінен гөрі өз мүддесін жоғары қоя бастағаны ма бұл зиялы қауымның?-деп ақын інісінің жүзіне сұраулы кейіппен үңіліп сәл отырды да, іле өзі де шамырқанып, шұғыл шешім жасаған.

- Талап-тілегің өте орынды, Шөке. Өтініш хатыңды тиісті құзырлы мекемеге қол қойып, пәрмен беріп жөнелтем. Оған алаңдама. Хабарласып тұр!-деп Шөкеңді есік алдына дейін қолтықтап барып, жылы қоштасып, шығарып салған еді.

Шөкеңнің томырық мінезі қоғамның тас тоғанын, тас қорғанын алғаш осылай бұзған. Бірақ, жеңістің ауылы әлі алыс еді [4]...

Ш.Смаханұлы қазақ мектебін, балалар бақшасын, ана тілін – ел мүддесінің жан жарасы, ұлттық мұраттың қайнар бастауы ретінде қарап, бұл бағытта алуан ізденіс, игілікті істер атқарды. Алуан мазмұнда хаттар

жазылды, ата-аналардың қолы қойылған сұраныс-өтініштері мен насихат-түсіндірме жұмыстары кең көлемде атқарылды. Оның бәрінен: ұлтым, ұрпағым, тілім деген жанайқайы, жүрек үні естіліп тұрды. Елдік бағыт, ұстаным айқын еді [5], [6], [7], [8].

Ш.Смаханұлы шығармашылығы, оның ішінде сатиралық поэзиясы-тақырыбы мен жанр жүйесі жағынан әр алуан болып келеді. Атамекеннің қадір-қасиеті, адам әлемі мен мұраты, ата-ананың орыны, балалық шақ, жастық кезең, еңбек болмысы, өмір-тұрмыс сырлары сынды тақырыптардағы өлең өрімдерінен – жан жылуы, көңілдің нұры бар шындық шуағымен, көркемдік-эстетикалық қуатымен кең көлемде көрініс береді. Қоғам-кезең көріністерін, өмір-уақыт сырларын бар шындық сипаттарымен тартымды өрістетіп, сенімді суреттейді; адам мен оның еңбегі, мінезі мен көзқарасы, әрекеттері арқылы әр қырынан ашылып, артық-кем тұстары айқын, бедерлі беріледі; Аң-құс, жан-жануарлар әлемі, олардың өзіндік белгі-ерекшеліктері, ортақ сипаттары салыстырылып, қысқа-нұсқа үлгіде жеткізіледі; халықаралық тақырыптарға арналған сықақ-памфлеттер табиғатынан адамзатқа қайғы-қасірет әкелетін алуан зұлмат, зорлық-зобалаң, лаңкестіктер, жер бетіндегі тіршілік дүниесін қырып-жоятын бомбалар, теріс ниет-пиғылдан туған түрлі текетірес, террорлық қимыл-қозғалыстар сипаты нақты сөз етіледі; ең негізгісі, сатираның сын садағы - әзіл-күлкі, сын-сықақ, мысқыл, мысал, шымшыма, шаншыма негізінде адамдар арасында, өмір-тұрмыста орын алған кемшілік-кедергілерді қоғадай жапырып, қырғидай тиіп, тамыршыдай тап басып, ақиқат алдында, шындық жүзінде тізе бүктіреді.

Ақын-сатирик шығармашылығындағы сықақ өлеңдер қоғам, кезең көріністерін, өмір-уақыт талаптарын, адам әлемі мен еңбегін, жақсы мен жаман арақатынасын, жастық пен жастар сырын, әке мен шеше, бала мен немере ерекшеліктерін, мейірім мен қатігездік сипатын, даңқ пен дақпыртты, қылмыс пен жазаны, жылпос пен өтірікші орнын, жалақор мен паракорды, арызқой мен

маскүнемді, қысқасы қалың көпшілікке таныс және бейтаныс жайттардың бәрі-баршасын әзіл-әжуамен, сын-сықақпен шынайы мінеп, өткір тұстарын нақты дәлдік-дәлелдермен бекітіп, әлсіз қырын, салмақсыз жайттарын жанды жерінен түйрейді (мысалы, «Мақтампаздар», «Кұбылма жеңгей», «Жомарт келіндер», «Қомағай сөздер», «Хрусталь-мрусталь», «Ұзын құлақ», «Сүйір тіл», «Мейірімсіз ұл, кесірлі келін», «Көкіме», «Жеті қырсық», «Қойыртпақ», «Бір арыздың саяхаты», «Жоспар мен тостар», «Киім хикаясы», «Қос қораз», «Мансаппен қоштасу», «Резінке мақала», «Диктор туралы диспут», «Екі тентек», «Миллионның күюі» т.т.) .

Ақынның «Достарыма» деген арнау өлеңіндегі:

Тілімді тпүйреуіштей сүйір етіп,

Қойды мені сықаққа үйір етіп.

Жақсыға өзім деген залалым жоқ,

Кетемін жамандарды қиып өтіп.

...Сықақ-от қой кеселді өртейтұғын,

Пәле менен жаладан қорысын деп,

деген жолдардан таза көңіл, жан шуағымен қатар сатира жанрының өзіндік мұрат-міндеттері, жақсы-жаманның арақатынасын ашудағы – ақиқатты ту етіп, шындық шырағын жағып, қалың көптің сөзін сөйлейтіндігі айқын аңғарылады. Жан жолдас, қимас дос туралы таза көңілден шыққан лебіз-тілекпен қатар, қиын-қыстау кезеңде жолда қалдырып, жеке бас мүддесін алға қоятындар да мін-сынға алынады. Сатирик С.Кенжеахметов - «Автордың өзіне тартқан» атты мақаласында ақын шығармашы-лығының маңызды бөлігін, өткір тұстары мен кейбір қырларын тап басып айқындайды: «Шөке» әйдік сатирик, олай дейтінім Шона десе шошып кетпеген, Смаханұлы дегенде сықылықтап күлмеген адам көрсем, көзім шықсын. Мен түгілі сынның сұрмергені М.Қаратаев та, сатираның сарапшысы доктор Т.Қожакеев тап осылай деген. Мен осы кісілердің сөзіне сүйеніп отырмын. Ол кісілердің отыз тісінен шыққан сөз отыз ойдағы елге, қырық қырдағы елге тарап кеткен жоқ па. Демек, бұл туралы дау дамайыңыз далада қалады.

Иә, шоң иық Шөкең дөкей сатирик. Қазір ол кісі Аскең Тоқмағанбетов, Жүсекең Алтайбаевтармен бірге сатираның бас табағына кіріп жүр. Әрине сақалымен емес, сөзінің мақалымен. Ал алдымызда алпамсадай болып жатқан «Қоңыраулы шеңгел» шыққалы Шөкеңнің мұртына тіпті балта батпай қойды. Өйткені, осы кітаптың «ішін жарып жібергенде, шаруа тілімен айтсақ, сере қазы береді. Ал әзіл күлкі, сын-сықақ, мысқыл шымшыма, мысал дегендердің ішек-қарны ақтарылып түскендігі сондай айналдыруға келмей қалды» [9].

Шындығында, Ш.Смаханұлы ақиқатты ту етіп, осы жолда қарсы тұрған, қиянат жасаған қайсібір кедергі, құбылыс-көріністерді әзіл-күлкімен күйдірген, мысқыл-мысалмен мұқатқан, сын-сықақпен сұлатқаны анық. Ақынның бұл бағыттағы көзқарасы:

*Екі жақсы бас қосса, жайтаңдасар,
Екі тентек бас қосса, сойқан жасар.
Бас қосса әзіл-күлкі, сын мен сықақ,
Қасыңнан сасқалақтап сайтан қашар,-*
деген жолдар арқылы жүйелі өріс алып, жарасымды жалғасын табады. Ақиқат жайттар, дәлдік пен нақтылық мол.

Ш.Смаханұлының шымшыма мұрасы әр алуан тақырыптарды қамтиды. Алайда, көлем жағынан шағын, мазмұн-маңызы зор болып келетін бұл бағыттағы туындылардың көтерген мәселесі өткір де өзекті, көркемдік қуаты мен рухани нәрі аса бай болып табылады. Мысалы, «Құлынды биенің құны» атты туындыда:

*Біреулер бар, араққа
Боталы түйенің пұлын жұмсайды.
Біреулер бар шарапқа
Құлынды биенің құнын жұмсайды.
Сол шіркіндер кітапқа
Тебен иненің тиынын қымайды, -десе,
«Көз жасы мен «Жигули»:
Ғажаптар бар-ау нешеме,
Абитуриенттердің
Жаңбырша жауған көз жасы
Емтиханда кешегі,
«Жигулилерге» айналып,
Зулап барады көшеде, - деп өмір
шындығы мен тұрмыс түйткілдерін тап
басып, даңқ пен дақпырттың*

арақатынасын, адами құндылықтардың аяқ асты етілуін мін етіп, сын тезіне алады. Осы тақырып:

*Өзі отырар кітаптың
Бетін ашып,
Көңілі кетер
Перімен құшақтасып («Емтихан
алдында»).*

Немесе:

*Болар бала – Ғылым іздейді.
Тозар бала – Шылым іздейді,-*деп («Екі түрлі бала») өмір-тұрмыстағы шындықтардың сыр-сипатын тереңнен толғап, сол арқылы бала-болашақ ерекшелігін, тәлім-тәрбие тағылымдарын білім-ғылым табиғаты, маңызы негізінде көрсетеді. Бірер жолдан тұратын шымыр шумақтардан рухани құндылықтар бастауы – білім-ғылым маңызы, кітап-құдіреттің мәні мен сыры,сонымен бірге оның қадірі қашып, құны түскен сәттері де жүйелі, жинақы жеткізіледі. Кеше мен бүгін байланысы, қазіргі өмір-тұрмыс суреттері айқын.

Ақын-сатирик қыз-келіншек-тердің адами әрекеттеріндегі жат, өрескел мінез, теріс қылықтарын да мін-сын ретінде көрсетеді:

*Жабысты ма қыздарға,
Көйлек деген күйік боп,
Етек шіркін, әйтеуір,
Бара жатыр биіктеп...
Кетер ме екен киік боп ?!
(«Көйлек күйігі»)
«Әйелдің шашы ұзын...»
Деген салт ескіріп,
Шашын жүр кестіріп.
Кейбірі тақырлап алдырмақ,
Бұрымды еркекке қалдырмақ.
(«Бұрым кімге тиіс?»)
Күйеуге шықса,
Зіркілдеген ұрыс шығарады.
Күйеуден шықса,
Бүлкілдеген жүріс шығарады.
(«Жорға жеңгей»)*

Бұл келтірілген өлең жолдары мазмұн, тақырып тұрғысынан таныс жайттар болғанымен, ер-әйел сипаты, қыз-келіншектердің сұлулық сыры мен шыңын әр алуан әрекет-қылықтар арқылы «бағындыру бағыты» айқын аңғарылады. Ақын-сатирик халық

даналығындағы: «Әйелдің шашы ұзын» деген белгілі қағиданы негізгі назарда ұстап, желіккен жеңгейлердің, қыз-келіншектердің кейбір жүріс-тұрыс, қылық-мінездерін өмір-тұрмыста бел алған өрескел жайттармен бірлік-сабақтастықта мәнді, нақты сөз етеді. Жақсы-жаман әрекетті сынап-мінеу арқылы дұрыс жолға түсуді, нақты қорытынды жасаудың маңызы мен қажеттілігін баса көрсетеді.

Ақын-сатирик аң-құс, жан-жануарлардың іс-әрекеттерін, өзіндік ерекшеліктерін мейлінше дәл, нақты көрсетіп, қайсібір тұстарда адам әлемімен байланыстырып, сол арқылы қоғамдағы кереғар, келеңсіз жайлардың мәнін, қырлы-сырлы сипаттарын терең ашады:

*Сауысқан деген сақ құс бар, -
Сақтығы үшін мақталмайды.
Дегелек деген ақ құс бар,
Аңқаулығы үшін датталмайды*
(«Сауысқан деген»)

*Үлкен дүкен төбесінде
"Тұлпар" деген жазу бар, —
Түнде от боп лаулаған.
Ал суреті қасындағы
Есектен еш аумаған*
(«Тұлпар мен есек»)

*Айқайына басқанда
Айбары бар.
Ақылының орнында
Айдары бар*
(«Керемет қораз»)

*Мүйізі үшін
Құрбан етіп сақалды.
Ғұмыр бойы
Көсе теке атанды.*
(«Көсе теке»)

Біздіңше, ақын-сатирик аң-құстар ерекшеліктерін жіті бақылап, жетік білу арқылы әрбірінің (кірпі, сауысқан, қораз, теке) іс-әрекет, қимылдарын жеңіл ұйқас, шымыр шумақтарға сыйдырып, негізгі көзқарас-түйінді ақиқат айнасына түсіріп, шындық жүзімен қарап, көркемдік нәр мен шын шеберлік арқылы жүйелі дамытып, қысқа-нұсқа үлгіде жеткізеді.

Ш.Смаханұлының сын-сықақтары қоғамда, өмірде орын алған келеңсіз көріністерді, адамдар қатынасын, іс-әрекеттерін арқау етеді. Сол арқылы

кеше-бүгін байланысын, елдік салт-дәстүр өнегелерін алға тартады («Бұрынғының жігіттері», «Құбылма жеңгей», «Жомарт келіндер», «Қомағай сөздер», «Тоғыз тілек», «Жеті қырсық», «Қойыртпақ», «Бір арыздың саяхаты», «Дәріс», «Жоспар мен тостар», «Киім хикаясы», «Қос қораз», т.т.). Айталық, «Бұрынғының жігіттері» сын-сықағында кеше-бүгін байланысы бар, ер-азаматтардың басындағы әр алуан жайттар өз ара салыстырылып, артық-кем тұстары таразыға тартылады. Ата-ана қадірі, туған тіл сипаты, отбасылық қарым-қатынас, сыйластық иірімдері т.т бүгінгі күн талаптары тұрғысынан сөз етіледі. Ақын кеше-бүгін байланысын тамыршыдай тап басып, тарих толқынына еркін енеді. Жігіттердің жасындай жайнап, жастық жалын танытып, ел-жерге, қоғамға абыройлы қызмет етуін серпінді суреттейді. Ал, «Құбылма жеңгей», «Жомарт келіндер» сынды сықақтарында аузында ашуы, тілдерінде улы зәр, тікендері бар кейбір әйелдердің өмірдегі, отбасындағы іс-әрекеттері, мінез-қырлары кеңінен көрсетіліп, керісінше аналық мейірімдері аз, тәлім-тәрбиеден артта қалған, ұл-қыздарын қай бағытта бағып-өсіретінін танып-білмеген «ерекше белгілері» сөз болады. Ашулы әйелдің бейне-болмысы, екпіні мен тепкісінен кейінгі сәттері төмендегіше сипат алады:

*Кол қышуы қанған соң,
Ашуын басқан болып,
Құшағын ашқан болып: -
Алтыным, күмісім,
Жүрегім, тынысым.
Еркетайым, ермегім,
Егіліп жүріп көргенім,
Мен бе-мен
Миы жоқ, кеммін
Жындымен теңмін.
Әп-сәтте елілдей қалды,
Көлгірсін, көлкілдей қалды.*

Ашуымен айды, екпінімен тауды қопарардай «алып күштің» иесі, кесірлі келін кілті мынада екен:

*Сөйтсек,
Бұл жеңгейдің мінезі
Құйын қуған шаң екен.
Бала тәрбиесін білмейтін,
Құбылмалы жан екен.*

Ақынның «Қомағай сөздер», «Ұзын құлак, сүйір тіл», «Мейірімсіз ұл, кесірлі келін», «Жетінші қырсық», «Солақай тәрбие» сынды сықақтарда ана тілінің айбары мен сөз сыры, өтірікші мен өсекші сипаты, тәлім-тәрбиенің кереғар көріністері т.т. кең орын алған. Ақын ой түйінін «Солақай тәрбиеде»:

*...Тал өсіріп нетеміз,
Бәрібір көшіп кетеміз, -
десе, «Бір арыздың саяхатында»
...Арыздың «қызығын»*

Тышқан көрді, -деп, - деп кешеден бүгінге жалғасқан - дәстүрдің тозығы, ескілік дерті, жең ұшынан жалғасқан жемқорлық, тамыр-таныс, сыбайластық сиқы кең көлемде көрініс табады.

Ақын-сатирик осы аталған тақырыптарды тереңнен толғап, қоғам, адам үшін жасалып жатқан игілікті істердің баянды, жарасымды болғанын қалайды. Ортақ мұрат жолындағы игілік пен ізгілікті істердің - Адам мен оның еңбегінен жарқырай көрінуін жанымен, жүрегімен қалайды.

Автор жастардың қоғамның емес, жеке мүддесін алғы кезекке қою секілді біржақты, сиықсыз һәм сыңаржақ қасиеттерін сынға алады. Ол, әсіресе, «Қомағай сөздер» мысал-сықағында айқын аңғарылады:

*Ұрғылап ұта берсем,
Жұмырлап жұта берсем...
Күптеп алсам,
Топтап алсам,
Кеміре берсем,
Жеміре берсем,
Сіміре берсем,
Семіре берем,
Бәрін өзіме,
Нәрін өзіме,
«Әкел, әкел!» - деп,
Еміне берсем, - дейді.*

Ал, «Жеті қырсық» атты өлеңінде сауда сиқы, сатушы ойы көрініс береді. Алып-сату, арақ пен кітап орны да мін-сын ретінде көрінеді:

*Ә дегенде
Сау секілді мүшеміз.
Апыр-топыр
Коймаларға түсеміз...
Коймалардан,
Дүкендерден өтеміз...*

*Сатушымыз
Көргеннен соң сыйын көп,
Арақ-шарапты өткізеді.
Литрлеп те,
Бөтелкелеп, сүйірлеп.
Ал біздерді
Бермейді, -деп
"выручка"
Тастай салар бұрышқа.
Бұрыштарда өріп жүрген,
Өрмекші мен құмырсқа.
Қуанады баттық - ау деп,
Кітап деген ырысқа...*

Бұл күндегі сатушы беделі мен сауда-саттық мәнін, кітап-қазына ғұмырын қатар беру арқылы автор шындық пен жалғандықты әрекет-қимылға, қақтығысқа құрады.

Автордың енді бір көсіле жазып, көркемдік ой айтар қырларын - «Жанарсыз жанның сөзі», «Көмусіз қалған қара дәу», «Асқан сұмның аярлығы» деген халықаралық тақырыпқа жазған шығармаларынан айқын аңғарамыз. Айталық, «Жанарсыз жанның сөзі» атты туындының мазмұны әркімді-ақ аландатады. Жанарсыз жанның ішкі жан-дүниесін, сезімін суреттеуде автор сезімталдықпен қатар соғыс желігін қоздырушы «көзсіз ерлік жасаушыларды» сынға алады. Бейбіт өмір мәні, елдік-ерлік шежіресі айқындалады. Сондай-ақ, «Мансап-пен қоштасу», «Миллионның күюі», «Жұдырықтың жуасуы», «Келінге кеңес», «Жан-жануар «шағымы» сынды сықақтар биік мансапқа - айла-амалмен жеткен, кассадағы миллионның айналымға түспей күюі, жеңге мен келіннің өз ара кеңесі т.т. өмір-тұрмыстағы нақтылы көрініс, жағдаяттар сәйкес суреттеледі. Келесі кезекте, мысал жанры арқылы жан-жануарлар әлемін, олардың өзіндік әрекет-қимылдарын барынша айқын, нақты көрсетеді («Жапалақтың үйленуі», «Қораз-экзаменатор», «Көбелек пен ебелек», «Піл мен қанден», «Ұшқалақ бұлбұл», «Күйелеш торғайлар», «Ешкіемер», «Мысық тірлік», «Мырза болыс», «Қарлығаш пен көкек», «Қасық пен пышақ» т.т.).

Ақын «Жапалақтың үйленуі» мысалында жапалақ жігіттің байғұз қызбен кездесіп, «достық қолын» созуы, соңынан «татулықтары желге ұшып», араздасып-ажырасуы, үкінің қызына көз салуы сөз болады. Тұрақсыздық сыры, ұшқалақ мінез қырлары әр алуан әрекеттер арқылы беріліп, оның себеп-сырлары қызығушылық, табансыздық екені сәт сайын сезіледі. Кеше-бүгін байланысын аңғартатын туынды – достықтың берік, сезімнің шынайлығын арқау етеді. «Қораз-экзаменатор» мысалында үйрек, қарлығаш, бұлбұл емтиханға келеді. Қораз олардың ерекшелік қырларын айқындаған соң, өнерлерін ортаға салуды сұрайды. Бәрін де ретіне қарай кідіртіп, күлкі етіп, мүдіртеді. Кедергі келтіріп, қиянат жасайды. Тек қана жем бергенді жанына жақын тұтты. Автор «қораздың қылықтары» арқылы қоғамда орын алған әр алуан әрекеттерді емтихан үстінде көрсетіп, ішкі есеп, көзқарастарын да өзіндік ерекшеліктеріне сәйкес сенімді суреттейді.

Сондай-ақ, «Есекке берілген мінездеме», «Жюриде-өгіз», «Кәмелетке жеткен түлкі», «Бұлбұл мен тоқылдақ», «Тышқандар» т.т. мысалдардан олардың өзіндік өзгешеліктері, өмірдегі, тұрмыстағы орын-үлестері, әрекеттері кеңінен көрінеді. Ақын-сатирик есек, өгіз, түлкі, тышқан т.т. өзіндік ерекшеліктерін әр қырынан көрсетіп, олардың әрекеттерінен жараты-лысын, мінез қырларын, ой жүйесін айқара ашады. Әрекет-қимылдарын, өмір сүру тәсілдерін де соған сай саралап, тарата көрсетіп, бедерлі суреттейді. Сол арқылы қоғамдық құбылыстарға назар аударып, өмір, еңбек мәніне маңыз береді. Қоғам, өмір, еңбек мұраттары айқындалып, мәнді ашылады.

Ш.Смаханұлы шығармашылығында халықаралық тақырыптарға арналған сықақ-памфлеттер («Нейтрон қоймасындағы құбыжықтар», «Француз хирургінің имандай сыры», «Аэрапорттағы әлек», «Сегіз жасар «Шпион» т.т.) кең орын алған. Бұл сықақтар да жұмыр жердің әр тұсында орын алған түрлі сипаттағы жанжалдар, лаңкестер әрекеті, соғыс зардаптары, олардың шығу себептері

ашылады. Адам ақыл-ойының айуандық әрекеттерге бағытталуы, әділетсіздіктердің жаппай етек алуы, жер бетіндегі тіршілік атаулыны жойып-жұтып жіберетін атом, нейтрон бомбаларын ойлап табудың түпкі мақсат, сыр-сипаттары кеңінен қозғалып, оған қарсы адами мұрат, мәдени-рухани құндылықтар мәні үлгі-өнеге етіледі.

«Айнабұлақ» атты ән-өлеңдер жинағына енген шығармалар автордың қатаң талап-сүзгісінен өткені танылады. Әрбір ән-өлең тақырып, жанр, көркемдік қағидаттары, мазмұн-құрылым тұрғысынан жүйелі түзіліс құрап, белгілі бір мақсат-мұраттарға негізделген. Ақынның ән-өлең мұрасы - халық өмірімен, ел-жер тағдырымен, танымал тұлғалардан тағдыр-талайымен тығыз байланыста беріледі. Олардың қатарына – «Жамбылым қандай тамаша», «Анамның тілі, аяулы үні» т.т. көпке танымал ән-өлеңдер туған жер, өскен орта, ата-ана, туған тіл, тарих тағылымдары туралы байтақ әлем мәнін ашады, мазмұны - терең сыр, мәнді ойлар қозғайды.

Ақынның «Ай арба», «Айға аттанамын апа», «Ешкімер», «Күйік құлақ», «Сүйікті ұстазым-мектебім», «Тасып жатыр – Таласым» сынды балаларға арналған өлеңдері тақырыбы тұрғысынан ізденісі мол, мазмұн жағынан қызық көрініс, оқиғаларға негізделген.

Ш.Смаханұлының ән-өлеңдері арасында кең тараған туындысы – «Анамның тілі-аяулы үні». Мектеп оқулықтарынан бастап, әндер жинағынан берік орын алған бұл ән-өлең - ұлт байлығы: тілі туралы байтақ әлемімен баурайды, терең мәнді ойға, сыршыл сырға толы:

*Өмірге келдім
Анамды көрдім,
Деді ол: жаным,
Арайлы таңым.
Самал боп желтіп,
Жырымен елтіп,
Үйретті тынбай
Бал тілін, әнін.*

Қайырмасы:

Анамның тілі — айбыным менің,

*Анамның тілі — ай-күнім менің!
Сүйемін байтақ елімді туған,
Сүйемін мәңгі - өмірді думан.
Мектепке келдім,
Ұстазды көрдім,
Тыңдадым сөзін
Табынып, сүйіп.
Анамның тілі,
Аяулы үні
Жүрекке нұрын
Жіберді құйып.*

Мектеп жасындағы балалардың жиі, сүйіспеншілікпен орындаған ән-өлеңдердің қатарына «Ортеке» жатады (әні -Ә.Еспаевтікі). Ән әлемінде өзіндік екпін, мәнді серпін, сырлы сипат бар:

*Аты шыққан биімен
Мен боламын – Ортеке.
Ойқастаған Ортеке,
Күй бастаған өр теке,
Койыңдаршы демеімін,
Мен бір билеп берейін.
Тұяқтарым сыртылдап,
Буындарым былқылдап,
Қыныр тоқты, көк тұсақ,
Сен де біле мен құсап.
Қарап тұрмай бекерге,
Серік болып текеге,
Құлдырашы құнан - тай,
Бұлтыңдатып бұлшығың,
Жылтылдатып қылшығың
Қуансынбір даламыз,
Дала – біздің анамыз.
Қарбыз мойын түйелер,
Шудаларың желкілдеп,
Өркештерің селкілдеп,
Тайрақтап та билеңдер,
Ойнақтап та билеңдер.
Сүт бұлағы сиыржан,
Сырт-сырт етіп буының,
Пыс-пыс етіп мұрның,
Сілікейің шұбырып,
Сен де биле құбылып!*

«Әжейдің бесік жыры» ән-өлеңі әзілі мен сын-сықағы бола тұра, елдік мәні, руханияттағы нәрі, тәлім-тәрбиелік тағылымы мол туынды:

*Мамам қайда дейсің-ау,
Папам қайда дейсің-ау,
Кетті десем гәлайттап,
Маған өкпелейсің-ау!*

Қайырмасы:

Әлді-әлді-әлә-лай

*Ұйықтай қойшы, балам-ай!
Мамаң кетті курортқа,
Папаң кетті курортқа,
Аман болсын, әйтеуір,
Жүрген кезде жырақта.*

Қайырмасы:

*Өз ұлым қандай дана бас,
Келінім қандай дода бас
Салыпты түскен суретін,
Жағажайда жалаңаш.*

Қайырмасы:

*Қырау толып шашына,
Жетсін менің жасыма.
Берсін осы күйімді.
Өздерінің басына...*

Демек, Ш.Смаханұлының сатиралық поэзиясы қоғам кезең көріністерінен бастап адам өмірі мен еңбегін, жан-жануарлар әлемін, халықаралық тақырыптарға арналған аса ауқымды әрі тым шетін мәселелердің бәрі-баршасын тамыршыдай тап басып, жіті бақылап, сергек саралайды. Осы орайда, әдебиет зерттеушісі Ж.Дәдебаев көзқарастарының маңызы зор: «Шона Смаханұлының әдеби мұрасының басты саласын сықақ, мысал жанрында жазылған шығармалар құрайды. Ақынның сықақ өлеңдері негізінен, белгілі бір ғана ой айналасына құрылады әрі етек-жеңі жинақы, көлемі жағынан шағын болып келеді. Олардың қай-қайсысында да адам бойындағы кемшілікке, қоғамдағы олқылыққа сын айтылады. Ақын айтқан сынның өзі бірде әжуа, бірде мазақ, бірде келеке түрінде келіп, әлденеше құбылып отырады да көркемдік-эстетикалық тұрғыда мейлінше әсерлі. Ақынның сыншыл ойы көбінесе өсек-өтірік, мақтаншақ, еріншек, жалақорлық пен пәлекорлық, қулық пен сұмдық секілді кісі бойындағы оңбаған қылық пен қулықты аяусыз әшкерелеп, адам болам деген азаматты олардан аулақ болуға, абай болуға шақырады», - деген ойлары мен толғаныстары аса мәнді болып табылады [10].

Шона Смаханұлының әдеби мұрасында — сатиралық прозасы өзінше бір әлем Ол, әсіресе «Сандықтан шыққан сайтан» [11], «Елпекбайдың телпегі» [12] сынды сатиралық әңгімелері мен

бірқакпай, шымшымалары мен фельетондары енген кітаптарынан терең танылады. Осындағы – «Әдейі ертіп келгенде», «Немере әзілі», «Мінез», «Моншада жоғалған әке», «Соқырішек», «Шылбыр», «Жетім бота», «Операция алдында», т.т. қоғамдағы, өмірдегі келеңсіз құбылыс-көріністер, адам бойындағы, мінезіндегі жат әрекет, кемшіліктер кеңінен көрсетіліп, кемел сөз етіледі. Айталық, «Әдейі ертіп келгенде» атты туынды отбасылық өмір, ерлі-зайыптылардың үлкен қалаға келгендегі өз ара сұхбат, әрекеттеріне құрылған. Автор дала мен қала, оның адамдарын, өзіндік іс-әрекеттерін салыстыра көрсетуге негізінде отбасылық өмір, мәдени-рухани талап-тілектер, көзқарастар қақтығысы т.т. кең көлемде сөз етеді. Әңгіме табиғатынан ауыл-қала көріністері, адам өмірі мен еңбегін қатар баяндау желісі айқын аңғарылады. Автор осы жайттар арқылы адам әлемін, ішкі-сыртқы көріністерді жүйелі, көркем көрсетеді. Ал, «Мінез» әңгімесінде адам мен оның еңбегі, іс-әрекеттері, өмірдегі орны, үлесі кеңінен көрінеді. Қаладан ауылға барған картақұмар әрекеті, ойын үстіндегі адамдардың өз ара қарым-қатынасы, ішімдік үстінде айтылатын былапыт, дөрекі сөздер т.т. негіз болады. Автор адамдар қарым-қатынасын карта ойыны үстінде бар қырынан айқара ашады. Әр алуан мінез, көзқарастар қақтығысын да өз ара байланыс, іс-әрекеттер арқылы нанымды бейнелейді. «Аты шулы арандатқыш» - жанрлық тұрғыдан мысал үлгісінде өріс алады. Арақ пен темекінің өз ара айтысы, адам өміріне кері әсері, моральдық тұрғыдан азғындаудың алғы шарты ретінде сөз етіледі. Автор арақ пен темекінің адам ағзасына зиянын олардың өз ара айтысына құрып, сол арқылы қоғам, өмір, уақыт шындығын ашады. «Сақалын жұлған» - адалдық пен әділетсіздіктің, парасаттылық пен парықсыздықтың, ең негізгісі адам санасындағы кертартпалық, кереғарлық, тоғышарлық сынды жағымсыз жайлар баяндалады. Әңгімедегі Дәуірбай ақсақалдың баласын оқу орнына алып келуі, ондағы жең ұшынан жалғасқан - Томар, Кежен, Масан, сондай-ақ

Нартаев, Жолшиева, Сұрқылтаев сынды кейіпкерлер арасындағы параға байланысты диалогтар қоғамда, өмірде орын алған жайттарды бүкпесіз-боямасыз алға тартады. Автор пара беру мен алу ісіндегі - сыбайластық, жемқорлық жайлы тамыры тереңге тартқан «әңгімені» өмір оқиғаларына құру арқылы қоғам шындығын, адам әрекеттерін ашады. «Лифтіден шыққан ащы дауыс», «Көлеңкелі көріністер мен көңілді көріністер», «Қойынжардың қолтаңбасы», «Қан қысымы қайдан шықты?», «Конферансье», «Судырбек» сынды туындылары өмір-тұрмыстан туған, кезең-уақыт шындықтары терең танылатын, кейіпкерлер жүйесінен әр алуан іс-әрекет, мінез қырлары кеңінен көрінеді.

Ш. Смаханұлының шығарма-шылық мұрасында – «Үміт жұлдызы» (повесть) [13], «Жас кәззап» (әңгіме) [14], «Сүрінсең де, жығылма» (хикаят) [15] т.т. туындылары тарих толқынын, елдік мүдде мәнін, ұлттық құндылықтар жайын, өмір оқиғаларын, аға ұрпақ өкілдерінің келелі келешекке қатысты ерен еңбектерін, іс-әрекеттерін кең көлемде көрсетеді.

«Үміт жұлдызы» повесінде өткен дәуірлерде өмір сүрген ата-бабаларымыздың тағдыр-талайы, азаттық, тәуелсіздік жолындағы биік мұраттары, ерен ерліктері суреттеледі. Ел-жерге адалдық, адамдық, азаматтық парыз-қарыздан туған кәделі, сауапты әрекеттер - Бөлтірік шешен, Сұраншы батыр, Сүйінбай ақын, сондай-ақ повестегі танымал тұлғалар - Жанай, Ұлжан, Ұлдар т.т. төңірегіндегі оқиғалар өмірден өрбіп, өнегелі-ғибратты ұлт мұратын, тәуелсіздік талаптарын кең көлемде көрсетеді. Повестегі басты тұлға - Жанай төңірегіндегі оқиғалар мен ел-жер тағдырына қатысты табанды әрекеттерден азаттық, тендік жолындағы елдік пен ерлік үлгілері, ұлт мұратына байланысты көзқарас, қимылдар кеңінен көрінеді. Қазынабай ауылының тыныс-тірліктері, Әспет бай мен Қадыр болыс әрекеттері өмірден өрбіген оқиғалар шындығын, уақыт тынысын терең танытады. Тарих толқыны, халық мәні,

адам әдемі, еңбек болмысы, өмір мәні айқын.

Көркем проза үлгісіндегі туынды («Сүрінсең де жығылма») Қазақстандағы 1931-1932 жылғы күллі Алаш баласы аза тұтқан - алапат аштықтан бастап Ұлы Отан соғысының соңғы кезеңіне дейінгі мерзімді қамтиды. Шақар есімді сегіз жасар баланың жетімдік қамытын мойнына ерте ілуінен бастап нағашысының (Дағай - көзі ашық, жаңа заман өкілі) тәрбиесінде болуы, сауатын ашып, еңбекке араласуы, майданда болуы т.т. келісті өріс алып, тарих толқынын, елдік-ерлік мәнін, адам мұраттарын көркем шыншылдықпен, терең сипаттармен сөз етіледі.

Туындыда кезең көріністерімен бірге ел өмірі Дағай сынды халық қамын ойлаған азаматтар келбеті, Шоқалақ секілді екі жүзді, тоғышар тұлғалар бейнесі де уақыт шындығына сай суреттелінеді. Соғыс суреттері, ерлік пен елдік шежірелері де кезең көріністеріне, ел оқиғаларына лайық нанымды баяндалады. Сондай-ақ, қиын кезең, ауыр тұрмыстағы Шақардың балалық шақ әсерлері, ұстаздар мен тұтастардың тағылымы кім-кімнің болса да көңілін тербейді. Алдымен, алапат аштық кезеңінің көріністері нақтылы өмір шежірелерінен сыр толғайды; екіншіден, Дағай сынды көзі ашық, өмір тәжірибесі мол жаңа адам бейнесінен болашақ ұрпаққа қамқорлық, ел алдындағы борыш міндетін терең сезінуі айқын көрінеді; үшіншіден, Ұлы Отан соғысының сұрапыл да отты кезеңдері ерлік пен елдік сипаттарға сай суреттелінеді.

Ш.Смаханұлы шығармашылығында - «Елпекбайдың нақыл сөздері» кең орын алады. Біздіңше, сөздер - тақырыбы кең, мазмұны мол, әрі қысқа, нұсқалы болып келеді.

Өз тілінен айырылған,

Өрісінен де айырылады.

Бастығынан қорыққаннан - қорық.

Өзі аңқау байғұсты неге алдайсың.

Абайды оқымай ұлы ақын

болғысы келеді,

Ана тілін білмей роман

жазғысы келеді.

Екі сатирик сырласса,

бір лириктің соры.

Ауыз мылжыңы құлағыңды жейді,

жазба мылжыңы жаныңды жейді.

Кудың құйрығын ұстай алмайсың,

Кесіртке секілді үзін тастап кете

береді...

Ш.Смаханұлының да көптеген шығармашылық иелері секілді — «Қойын дәптері» болған. Оны ақынның жары - Аманкүлден алғанын жас ғалым Р. Ордабаева «Сатира сардары» кітабында атап өтеді [16]. Журналист-жазушы К. Сәттібайұлы «Шонаның қойын-дәптері» атты мақаласында белгілі ақын-сатириктің қайраткерлік һәм шығармашылық еңбегінен бөлек, көңіл толқынын тербеген, жан-жүрек сырын айқара ашқан – қойындәптері, күнделіктері хақында ой бөліседі, елім-жерім,-деген жазбаларына мән беріп, бағыт-жүйесіне назар аударады [17].

Жалпы алғанда, ақын-сатирик Шона Смаханұлы азамат-қайраткер ретінде, алдымен- ұлттық мұрат пен ұрпақ қамын бар асылдан да биік қойып, осы мақсат-міндетті орындау жолында саналы өмірін, ақыл-парасатын, білім-білігін батыл бағыттап, арнады. Ақынның сын-сықақтары қоғам, кезең көріністерінен бастап, өмір-тұрмыста кең етек алған кереғар жайттарды, адам мен оның еңбегіне қатысты ұнамсыз тұстарды, аң-құс, жан-жануарлар әлеміндегі пайдалы, зиянды белгі-ерекшеліктерін мінеп, содан арылу жолдарын нанымды, тартымды көрсетеді. Ақын-сатирик мұрасы өзіне дейінгі тақырыптарды әр қырынан байытып, жанрлық-көркемдік тұрғыдан, ой-сөз жүйесімен, сыр-сезім шынайы-лығымен, рухани-эстетикалық қырларымен кең көлемде байытып, жетілдіре түсті. Ақын мұрасы өмір-тұрмыста жиі кездесетін кереғар көріністерді сынап-мінеу арқылы содан арылу жолдарын, атамұраны, тәлім-тәрбие тағылымдарын, дәстүр-өнеге үлгілерін кең көлемде көрсетеді. Жекелеген еңбектерден («Тотияйын», «Шимайбек пен Шыңқетпес», «Ортеке»), әңгіме, фельетондарын («Елпекбайдың телпегі», «Сандықтан шыққан сайтан»), туындылардан («Қыз

сыры», «Үміт жұлдызы», «Сүрінсең де, жығылма»), ән-өлең мұрасынан («Айнабұлақ») т.т. іргелі ізденістер, жанрлық-көркемдік ерекшеліктер, мәдени-рухани һәм эстетикалық құндылықтар, ой-сөз жүйесі, тіл мүмкіндіктері, стильдік құбылыстар кеңінен көрініс береді. Негізінен, Ш. Смаханұлының әдеби мұрасынан: қоғам мен өмір, уақыт шындықтары, адам әлемінің мың сан қырлары әзіл-әжуа, мысал-мысқыл, сын-сықақ, шаншыма-шымшымалар арқылы кең көлемде көрініс беріп, әділеттілік тұрғысынан танып-бағалағанын, ақиқат алдында – ар ісі мен жауапкершілік жүгін жан-жақты сезініп, ұлт пен ұрпақ мәніне терең еніп, байыпты зерттеп-зерделегенін, шебер де шешен, шынайы суреттегенін айқын аңғарар едік.

Қорытынды. Ақын-сатирик Шона Смаханұлының шығарма-шылық мұрасы қазақ әдебиетінде ерекше орын алады. Оның поэзиясы мен прозасы тек әдебиет емес, тәрбие және ұлттық құндылықтарды сақтауға үлкен үлес қосты. Ақынның сатиралық жанрадағы еңбектері адам бойындағы кемшіліктерді сынға алып, ізгілік пен адалдыққа шақырды. Ақынның ұлттық тіл мен білімді дамытудағы қайраткерлік рөлі, оның шығармашылық мұрасының тәрбиелік мәнімен қатар қоғамдық-әлеуметтік маңызын арттыра түсті. Шона Смаханұлының еңбектері – қазақ әдебиеті мен мәдениетінің ажырамас бөлшегі, ұлт пен ұрпақ үшін өшпес өнеге, сарқылмас рухани қазына.

Әдебиеттер тізімі

1. Советтік Қазақстан Жазушылары [Мәтін]. - Алматы: Жазушы, 1987. -576 б.
2. Смаханұлы, Ш. Күлкі көбейсін [Мәтін] / Ш.Смаханұлы. - Қазақстан пионері, 1984.- 11 қазан
3. Смаханұлы, Ш. Сықақшы сыры [Мәтін] / Ш.Смаханұлы. - Лениншіл жас, 1982 , 27 қараша
4. Ниязбек, Р. Ер Шона [Мәтін] / Р.Ниязбек. – Алматы ақшамы, 1999, 27 желтоқсан
5. Сәттібайұлы, К. Қайраткер, ақын Ш.Смаханұлы қазақ мектебінің қамқоры еді [Мәтін] / К. Сәттібайұлы. - Жас алаш, 1999,11 наурыз
6. Тоқошбаев, М. Азаматтың асқар даусы [Мәтін] / М. Тоқошбаев. - Дала дидары, 1991, 28 мамыр
7. Өтегенов, Р. Тілім дегенің-елім дегенің [Мәтін] / Р.Өтегенов. - Қазақ әдебиеті, 1992, 24 қаңтар
8. Төлепбергенұлы, Н. Қадіріңді кім білген, қайран Шона! [Мәтін] / Н. Төлепбергенұлы. - Заң газеті, 1998, 16 желтоқсан
9. Кенжеахметов, С. Автордың өзіне тартқан [Мәтін] / С.Кенжеахметов. - Торғай таңы, 1975, 28 наурыз
10. Дәдебаев, Ж. Атыңнан айналайын [Мәтін] / Ж.Дәдебаев. - Алматы. Нұрлы әлем, 2002. - 236 б.
11. Смаханұлы, Ш. Сандықтан шыққан сайтан [Мәтін] / Ш.Смаханұлы. - Алматы. Жалын, 1977
12. Смаханұлы, Ш. Елпекбайдың телпегі [Мәтін] / Ш.Смаханұлы. – Алматы. Жазушы, 1987
13. Смаханұлы, Ш. Үміт жұлдызы (повесть) [Мәтін] / Ш.Смаханұлы. – Алматы. Жалын, 1984. - 143 б.
14. Смаханұлы, Ш. Жас кәззап (әңгіме) [Мәтін] / Ш.Смаханұлы. – Ақ жол, 1994, 7 желтоқсан
15. Смаханұлы, Ш. Сүрінсең де, жығылма» (хикаят) [Мәтін] / Ш.Смаханұлы. - Алматы ақшамы, 1993, 12 сәуір
16. Ордабаева, Р. Сатира сардары [Мәтін] / Р.Ордабаева. – Алматы.2003. – 67 б.
17. Сәттібайұлы, К. Шонаның қойындәптері. – «Қазақ әдебиеті», 2024, 8 қараша (№ 44)

ТВОРЧЕСКОЕ НАСЛЕДИЕ ПОЭТА-САТИРИКА ШОНЫ СМАХАНУЛЫ

Аннотация. В статье широко рассматривается творческое наследие поэта-сатирика Шоны Смахановича. Особое внимание уделяется жизни и периоду, важным моментам общественной деятельности, взглядам на интересы страны, системе позиций, определяющих идеалы нации. Важно то, что тема значима, система жанров ясна, содержание раскрывается под разными углами – юмором, критикой, шпшымащепотками, систематические изложения актуальных аспектов общества, реалий времени, тысяч сложностей человеческого мира с острыми языками, извилистой мыслью, резкими строфами передаются на основе глубокого анализа, исследования-изучения. В частности, объектом изучения стали произведения, изданные в разные годы: «Кездик», «Жасырайык несине», «Жымияды женешес», «Елпекбайдын тентеги», «Откырдик жузы», «Тандамалы шығармалар» посвященные интересам страны, идеалам нации, негативным проявлениям в обществе, взаимодействию людей всякие сцены-картины, ни юмора, ни критики, ни критики, ни серьезных оценок, ни пронизательной системы исследования. В результате творческое наследие, тематический канал, жанрово-художественные особенности поэта-сатирика Ш. Смахановича, общественное явление, реалии времени, идеалы человеческого бытия и труда, точки зрения-позиции в отношении действий приобретают осмысленно-питательный, достоверный характер в контексте истины, в контексте истинных реалий. Авторская позиция, тематическая специфика, каналы художественного мировоззрения также рассматриваются с разных сторон и имеют системное поле.

Ключевые слова: автор, поэт, жанр, художественный, процесс, сатира, стиль.

R.S.Turysbek – L.N.Gumilev Eurasian National University, Astana, Kazakhstan

THE CREATIVE LEGACY OF THE SATIRICAL POET SHONA SMAKHANULY

Abstract. The article extensively examines the creative legacy of the satirical poet Shona Smakhanovich. Special attention is paid to the life and period, important moments of public activity, views on the interests of the country, the system of positions defining the ideals of the nation. The important thing is that the topic is significant, the genre system is clear, the content is revealed from different angles – humor, criticism, shishima-pinches, systematic presentations of relevant aspects of society, the realities of time, a thousand complexities of the human world with sharp tongues, tortuous thought, sharp stanzas are transmitted on the basis of in-depth analysis, research-study. In particular, the object of study were works published in different years: «Kездик», «Zhasyraiayak nesine», «Zhymiyady zheneshem», «Elpekpaydyn tentegi», «Otkirdin zhuzi», «Tandamalyshygharmalar» dedicated to the interests of the country, the ideals of the nation, negative manifestations in society, human interaction, all kinds of scenes-paintings no humor, no criticism, no criticism, no serious assessments, no insightful research system. As a result, the creative heritage, thematic channel, genre and artistic features of the satirical poet Sh. Smakhanovich, a social phenomenon, the realities of time, the ideals of human existence and work, points of view-positions in relation to actions acquire a meaningfully nutritious, reliable character in the context of truth, in the context of true realities. The author's position, thematic specificity, channels of artistic worldview are also considered from different sides and have a systemic field.

Keywords: author, poet, genre, artistic, process, satire, style.

List of references

1. Writers Of Soviet Kazakhstan [Text]. - Almaty: Zhazushy, 1987. -576 p.
2. Smakhanuly, Sh. Kulikyn kobeyсын [Let laughter multiply] [text] / Sh.Smakhanuly. - Pioneer of Kazakhstan, 1984. - October 11
3. Smakhanuly, Sh. Суқақшы сыру [The Secret of the comedian] [text] / Sh.Smakhanuly. – Leninshil zhas, November 27, 1982
4. Niyazbek, R. Er Shona [Strongman Shona] [Text] / R. Niyazbek. - Almaty akshamy, 1999, December 27
5. Sattybayuly, K. Қайраткер, ақын Sh.Smahanyly қазақ мектебінің қамқоры еді [Sh.Smakhanuly, a figure, poet, was the patron of the Kazakh school] [text] / K. Sattybayuly . - Zhas Alash, 1999, March 11
6. Tokoshbayev, M. Azamattyn askar dausy [Strong Citizen Voice] [text] / M. Tokoshbayev. - Dala didary, 1991, May 28
7. Utegenov, R. Tilim-Elim [My Language Is My Country] [Text] / R. Utegenov. - Kazakh literature, 1992, January 24
8. Tolepbergenuly, N. Қадіріңді кім білген, қайран Shona [Who Knew Your Value, amazed Shona!] [Text] / N. Tulepbergenuly. - Law newspaper, 1998, December 16
9. Kenzheahmetov, S. Avtordyn ozine tartkan [Attracted by the author] [Text] / S. Kezheahmetov. – Zan gazetі, 1975, March 28
10. Dadebayev, Zh. Atynnan ainalaiyn [I cherished your name] [Text] / zh.Dadebayev. - Almaty. Nurly Alem, 2002. - 236 p.
11. Smakhanuly, S. Sandyqtan shyққан sajtan [Saitan from the Ark] [text] / S. Smakhanuly. - Almaty. Flame, 1977
12. Smakhanuly, sh. Elpekбайдын telpegi [Yelpekбай's naughty] [text] / Sh.Smakhanuly . - Almaty. The writer, 1987
13. Smakhanuly, Sh. Umit zhuldyzy [Star of hope] (story) [text] / Sh.Smakhanuly. - Almaty. Zhalyн, 1984. - 143 p.
14. Smakhanuly, Sh. Zhas kazzap [Young cazzap] (story) [text] / Sh.Smakhanuly. - Ak Zhol, December 7, 1994
15. Smakhanuly, Sh. Сүгіңсең де, zhyғылма [Even if you stumble, do not fall] (story) [text] / Sh.Smakhanuly. - Almaty akshamy, 1993, April 12
16. Ordabaeva, R. Satira sardary [Head of satire][Text] / R. Ordabaeva. - Almaty.2003.- 67 p.
17. Sattybayuly, K. Shonanyң қойындәптері [Shona's tabs]. – Kazak adebiety, 2024, November 8 №44.

6.11.24 ж. баспаға түсті.

22.11.24. ж. түзетулермен түсті.

03.12.24 ж. басып шығаруға қабылданды.

Мақалаға сілтеме:

Тұрысбек, Р. Ақын-сатирик Шона Смаханұлының шығармашылық мұрасы [Мәтін] / Р.Тұрысбек // *Dulaty University Хабаршысы*. – 2024. - №4. – Б.8-22 <https://doi.org/10.55956/MALD9006>



Copyright: © 2024 by the authors. Submitted for possible open access publication under the terms and conditions of the Creative Commons Attribution (CC BY NC) license (<https://creativecommons.org/licenses/by-nc/4.0/>).

G.T. Espenbetova 

Master of Humanities, senior lecturer

M.Kh.Dulaty Taraz university

Taraz, Kazakhstan

gylnur84@mail.ru

FORMATION OF THE READING CULTURE OF CHILDREN OF PRIMARY SCHOOL AGE THROUGH THE STUDY OF FOREIGN CHILDREN'S FAIRY TALES

Abstract. *The article is devoted to the problems of studying foreign children's fairy tales. The author considers the features of the perception of foreign literary fairy tales by children of primary school age. In order to form a reading culture of students, the author of the article presented the stages of work on the perception of a foreign literary fairy tale, showed a variety of types of creative work aimed at developing the emotional and moral sphere of children of primary school age. The author of the article emphasizes the special role of the fairy tale not only in the formation of the reader's culture, but also in high moral qualities. Based on the study of the formation of a reading culture in the process of reading children's foreign fairy tales, the author comes to the following interesting conclusions: the effective use of creative works for the purpose of a full-fledged perception of the fairy-tale genre, their use makes it possible to increase the level of perception of the fairy tale. The fairy tale contributes to the formation of the emotional and moral sphere of children of primary school age, teaches to distinguish between good and evil, forms the culture of the reader, while it does not require a rich education and rich life experience from the child.*

Keywords: *literary fairy tale, emotional and moral sphere, fairy tale character, plot, fiction, foreign fairy tale, children of primary school age, reader culture.*

Introduction. Currently, in the era of informatization and digitalization, there is an increasing need to strengthen the spiritual and moral education of the younger generation at the world level. The future of humanity depends on how spiritually the current youth develops.

The role of the subject "literary reading" in general education schools in this direction is very high. In literary studies, classes at philological faculties, science and literature are often compared. Common goals: knowledge of the truth, science and literature achieve goals in

different ways and means. So, if science on the way to know the truth affects the mind through various speculative statements, then literature affects the heart, finds a way to human feelings through visual and expressive means: artistic paths. This means that the subjects of the school humanitarian cycle are in no way inferior in importance to other subjects.

In the school curriculum of a comprehensive school, unfortunately, an insufficient number of hours are allocated for the study of foreign literature, so it is very important to use the allocated hours as

efficiently as possible to form the relevant competencies of students.

Conditions and methods of research.

In the process of studying the problem of the formation of the reading culture of children of primary school age through the study of foreign children's fairy tales, general, as well as special methods were used: comparative, literary text analysis, descriptive method, inductive and deductive.

Research results. In the course of studying the problem of the formation of the learning culture of children of primary school age through the study of foreign children's fairy tales, the following results were achieved.

Fairy tales form high moral qualities in children. The main aesthetic principle of fairy tales is the victory of good over evil. In fairy tales, the weak usually beat the strong. In addition, moral qualities are formed through interesting fairy-tale plots. Children listen and read fairy tales with special attention, gradually begin to think about the main moral categories, learn to love, empathize, take care of the weak. Therefore, the role of fairy tales in the formation of moral qualities is very high.

Among the works of foreign children's literature, fairy-tale genres occupy a special place. It should be noted that fairy tales are a favorite genre of children of primary school age. What causes children's love for fairy tales? First, primary school students begin to recognize the world around them, and often they are distinguished by an optimistic perception of the surrounding reality. And the fairy-tale aesthetics, as a rule, presupposes the victory of good over evil, in animal fairy tales a physically weak but resourceful animal wins, for example, a small rabbit can leave in fools animals that are physically much stronger than him.

In fairy tales, there are few descriptions, various lyrical digressions and

philosophical judgments. Actions occupy a large place in this genre. Dynamism is the main feature of a fairy tale. Children of primary school age are characterized by a naive-realistic perception of the surrounding reality. They cannot always draw the line between fairy-tale reality and the real world. Therefore, they sincerely sympathize with fairy-tale characters, thanks to which the emotional sphere of children is intensively formed when reading fairy-tale works. Children go through various adventures that accompany fairy-tale characters, while they are sure that in the struggle between good and evil, friendship and enmity, love and hate, justice will win, and the hero of the fairy tale will gain happiness.

In manuals and textbooks on the discipline "literary reading" there are always foreign literary fairy tales. In addition, since these fairy tales are intended for children of primary school age, these fairy tales are accompanied by illustrative material. Since it is important for a primary school student not only what he reads, but also what he sees, bright interesting pictures of the main characters of fairy tales, their habitats, household items play a very important role in the formation of students as cultural readers who begin to be interested in reading.

Discussion of scientific results. As an example, we will analyze the fairy tale «The King's new dress» by Hans Christian Andersen. The plot of the fairy tale seems very simple. The king is very fond of clothes and spends a lot of money on new clothes. His weakness was exploited by two rogue weavers. Having received a significant amount of money, they created the appearance that they would use the expensive material for the dress. In fact, they did not sew any dresses. For fear of appearing ignorant, the king and his men pretended to see the dress, praised the

sewing and the quality of the fabric. The only person who could tell the truth turned out to be a small child, who said aloud: "and the king is naked!"- said. The main point of the fairy tale is pride, vanity, which prevents people from seeing a real picture. But, most importantly, people with low self-esteem are afraid of the opinions of others, it is easy for such people to subjugate their opinions. Currently, many works on the problems of emotional intelligence have appeared in psychology. People with low emotional intelligence easily get into any thoughts. Thus, through a simple plot, the tale of a well-known storyteller allows young children to think about complex problems and try to solve such problems.

The famous psychologist and teacher L.S.Vygotsky, who studied in detail the influence of fairy tales on the cognitive development of a child. In his opinion, fairy tales are the main means of developing a child's imagination, thinking, and cognitive abilities. As Vygotsky noted, «the fairy tale enriches the inner world of the child and expands his worldview, introducing him to various cultures». This view proves that foreign fairy tales teach children to understand other cultures, to be closer to them [1].

Bruno Bettelheim, a well-known psychoanalyst, in his work «Fairy Tale education» emphasizes the importance of fairy tales in psychological and emotional development. He believes: «Fairy tales allow children to overcome their fears and get acquainted with different facets of life». According to Bettelheim, fairy tales from different countries help children learn moral values and build self-confidence [2].

Jean Piaget, a scientist who studied child psychology, notes that foreign fairy tales have a special influence on the development of a child's thinking. He found that through fairy tales, children's logical thinking, language Reserve and attitude to

the environment are formed. Piaget argued: «With the help of fairy tales, the child gradually begins to understand, in addition to his own culture, the values of other people» [3].

Opinions and studies of scientists show that foreign fairy tales have a huge impact on the development of a child. With the help of foreign fairy tales, children are brought up with intercultural understanding, moral qualities, responsibility, and their learning culture is formed deeper. These opinions prove the need for foreign fairy tales to take a place in the curriculum for Primary School students.

Fairy tales of all peoples of the world, regardless of nationality, place of residence, have common features, fairy tales teach children to do good, take care of the weak, teach the idea that justice should always prevail. Thus, foreign children's fairy tales gradually introduce children to Universal and national values, help them see themselves as representatives of their nation [5]. Reading foreign children's fairy tales in beautifully illustrated books contributes to the development of cognitive processes of Primary School students through logical and figurative thinking, through the transformation of imagination, the flight of creative imagination, gradual meaningful memory, as well as the formation of the emotional and spiritual and moral sphere. Thus, we can say that acquaintance with foreign children's fairy tales plays an important role in the upbringing and literary education of children of primary school age.

For Primary School students, the school curriculum presents works of foreign literature of high artistic value. As we have already written, literature seeks to know the surrounding reality through the senses, as a result of which the formation and development of moral and aesthetic feelings when faced with beauty is one of the most important conditions for the literary

development of children of primary school age[6].

Work on a foreign children's literary fairy tale can be divided into several stages. Of course, the genre of fairy tales in general has been known to children since preschool age. Fairy tales are told and read to young children by parents at home, and then in kindergarten. During the holidays, various scenes of fairy-tale plots are organized. Therefore, before proceeding to the analysis of the fairy tale, it is necessary to carry out preparatory work to influence the emotional and moral sphere of the child. To do this, we need to direct primary school students to the initial perception and interest them, in which case the further perception of the fairy tale will be more effective [7].

Of course, an important place in a fairy tale is occupied by a system of images. Children should be taught to understand the fairy-tale functions of the characters, to show what place they occupy in the plot of the story.

Usually the plots of fairy tales are interesting, fantastic, so children need to learn to see behind these interesting plot twists the essence and aesthetics of the fairy tale, to appreciate the artistic qualities of the author's and folk word.

Next, it is necessary to continue working on the perception of the fairy tale in the direction of understanding, understanding the theme and idea of the work of art, learn to understand what this fairy tale calls, what its true meaning is. It is necessary to clearly indicate what structural parts the fairy tale consists of, give an idea of the characters of the fairy tale, events and, of course, the figurative and expressive means used in the author's fairy tale[8]. Such consistent work contributes to the development of imagination and creativity in children of primary school age, and ultimately to the formation of a learning culture [9].

Conclusion. The effective use of creative works for the purpose of a full-fledged perception of the fairy-tale genre, their use allows you to increase the level of perception of the fairy tale.

Thus, the fairy tale contributes to the formation of the emotional and moral sphere of children of primary school age, teaches the ability to distinguish between good and evil, forms a culture of the reader, while it does not require a rich education and rich life experience from the child.

References

1. Vygotsky L. S. Thinking and speech. 5th edition, ISR. - Publishing House "Labyrinth", M., 1999.
2. Bettelheim B. The Uses of Enchantment: The Meaning and Importance of Fairy Tales. Paperback – 2010. – 352 p.
3. Piaget J. The Language and Thought of the Child. London Kean Paul, Trench, Trubner & Co. LTD New York: Harcourt, Brace & Company, INC. 1926. – 241 p.
4. Svetlovskaya, N. N. O literaturnom proizvedenii i problemakh, svyazannykh s yego osmysleniyem pri obuchenii mladshikh shkol'nikov chteniyu [About a literary work and problems associated with its comprehension when teaching reading to primary schoolchildren] // Elementary school. – 2005. - No. 5. – P. 39 – 47.
5. Chumakova, T. I. Osobennosti izucheniya khudozhestvennogo proizvedeniya na urokakh literaturnogo chteniya [Features of studying a work of art in literary reading lessons] // Elementary school. – 2005. - No. 6. – p. 41 – 43.
6. What types of fairy tales are there? Types and genres of fairy tales] [electronic resource] Mode access: <http://fb.ru>

7. Literaturno- pedagogicheskiy blog Tat'yany Sakson. Kakiye byvayut skazki [Literary and pedagogical blog of Tatiana Saxon. What kinds of fairy tales are there] (classification of fairy tales) [electronic resource] Mode access: <http://lit-dety.ru>
8. Zakirova, A.R. Sravneniye syuzheta russkikh i zarubezhnykh volshebnykh skazok [Comparison of the plot of Russian and foreign fairy tales] / A.R. Zakirova, G.F. Zakirova. – Young scientist.- 2017.-№.2.1 (11.1). - p. 3-4. – Mode access: <https://moluch.ru/young/archive/11/695/> (access date: 01/07/2024).

Г.Т.Еспенбетова - М.Х. Дулати атындағы университет, Тараз қ., Қазақстан

ШЕТЕЛДІК БАЛАЛАР ЕРТЕГІЛЕРІН ЗЕРТТЕУ АРҚЫЛЫ БАСТАУЫШ МЕКТЕП ЖАСЫНДАҒЫ БАЛАЛАРДЫҢ ОҚУ МӘДЕНИЕТІН ҚАЛЫПТАСТЫРУ

Аңдатпа. Мақала шетелдік балалар ертегілерін зерттеу мәселелеріне арналған. Автор бастауыш мектеп жасындағы балалардың шетелдік әдеби ертегілерді қабылдау ерекшеліктерін қарастырады. Оқушылардың оқу мәдениетін қалыптастыру мақсатында мақала авторы шетелдік әдеби ертегіні қабылдау бойынша жұмыс кезеңдерін ұсынды, бастауыш мектеп жасындағы балалардың эмоционалды және адамгершілік саласын дамытуға бағытталған шығармашылық жұмыстың алуан түрлерін көрсетті. Мақала авторы ертегінің оқырман мәдениетін қалыптастыруда ғана емес, сонымен бірге жоғары адамгершілік қасиеттердегі ерекше рөлін атап көрсетеді. Балалардың шетелдік ертегілерін оқу процесінде оқу мәдениетін қалыптастыруды зерттеу негізінде автор келесі қызықты тұжырымдарға келеді: ертегі жанрын толыққанды қабылдау мақсатында шығармашылық жұмыстарды тиімді пайдалану, оларды қолдану ертегіні қабылдау деңгейін арттыруға мүмкіндік береді. Ертегі бастауыш мектеп жасындағы балалардың эмоционалды және адамгершілік саласын қалыптастыруға ықпал етеді, жақсылық пен жамандықты ажырата білуге үйретеді, оқырман мәдениетін қалыптастырады, ал ол баладан мол білім мен бай өмірлік тәжірибені талап етпейді.

Тірек сөздер: әдеби ертегі, эмоционалды және моральдық сала, ертегі кейіпкері, сюжеті, фантастикасы, шетелдік ертегі, бастауыш мектеп жасындағы балалар, оқырман мәдениеті.

Г.Т.Еспенбетова - Таразский университет им. М.Х. Дулати, г. Тараз, Казахстан

ФОРМИРОВАНИЕ КУЛЬТУРЫ ЧТЕНИЯ ДЕТЕЙ МЛАДШЕГО ШКОЛЬНОГО ВОЗРАСТА ЧЕРЕЗ ИЗУЧЕНИЕ ЗАРУБЕЖНЫХ ДЕТСКИХ СКАЗОК

Аннотация. Статья посвящена вопросам изучения зарубежных детских сказок. Автор рассматривает особенности восприятия зарубежных литературных сказок детьми младшего школьного возраста. В целях формирования читательской культуры, учащих автор статьи представил этапы работы над восприятием зарубежной литературной сказки, продемонстрировал различные виды творческой работы, направленные на развитие эмоциональной и нравственной сферы детей младшего школьного возраста. Автор статьи подчеркивает особую роль сказки не только в формировании читательской культуры, но и высоких нравственных качеств. На основе изучения формирования читательской культуры в процессе чтения детских зарубежных сказок автор приходит к следующим интересным выводам: эффективное использование творческих работ с целью полноценного восприятия сказочного жанра, их использование позволяет повысить

уровень восприятия сказки. Сказка способствует формированию эмоциональной и нравственной сферы детей младшего школьного возраста, учит различать добро и зло, формирует культуру читателя, при этом не требует от ребенка больших знаний и богатого жизненного опыта.

Ключевые слова: литературная сказка, эмоциональная и нравственная сфера, сказочный персонаж, сюжет, фантастика, зарубежная сказка, дети младшего школьного возраста, читательская культура.

Received 17.01.24

Received in revised form 15.11.24

Accepted for publication 03.12.24

Cite the article:

Espenbetova, G.T. Formation of the reading culture of children of Primary school age through the study of foreign children's fairy tales // Bulletin of Dulary University. – 2024. – No.4. – p.23-28
<https://doi.org/10.55956/EHED3568>



Copyright: © 2024 by the authors. Submitted for possible open access publication under the terms and conditions of the Creative Commons Attribution (CC BY NC) license (<https://creativecommons.org/licenses/by-nc/4.0/>).

С.Федакар 

PhD, профессор

Еге университеті

Измир қ., Түркия

selamif@hotmail.com

ТҮРКІ ХАЛЫҚТАРЫНДАҒЫ ДАСТАНШЫЛЫҚ МЕКТЕПТЕРІНІҢ ҚАЛЫПТАСУ ЕРЕКШЕЛІКТЕРІ

Аңдатпа. Мақалада түркі халықтарының мәдени мұрасының ажырамас бөлігі саналатын дастаншылық мектептерінің қалыптасу ерекшеліктері, олардың атаулары мен жіктелу тәсілдері қарастырылған. Зерттеу барысында салыстырмалы-тарихи әдіс қолданылып, өзбек, қарақалпақ, ұйғыр, қазақ, қырғыз, әзірбайжан және түркиялық дәстүрлердің ұқсастықтары мен айырмашылықтары талданған. Әрбір мектептің аймақтық, тарихи және мәдени ерекшеліктері, соның ішінде Қазақстанның аймақтық мектептеріндегі орындау мәнерлерінің өзгешелігі, Қырғызстандағы «Манасшылық мектебінің» ұлттық бірегейліктегі рөлі және Түрікменстандағы «бақишы жолы» дәстүрінің ру-тайпа негізіндегі сипаты баяндалған. Ұстаз-шәкірт жүйесінің дәстүрлі және заманауи форматтары, дастан дәстүрлерінің трансформациясы мен олардың заманауи қоғамға ықпалына ерекше назар аударылған. Зерттеу нәтижелері бұл дәстүрлердің халықтың рухани және мәдени бірлігін нығайтудағы маңыздылығын көрсетеді.

Тірек сөздер: дастаншылық дәстүр, түркі халықтары, мектептер жіктелуі, ұстаз-шәкірт жүйесі, фольклор және дәстүрлі өнер.

Кіріспе. Түркі халықтарының бай мәдениетінің маңызды бөлігін құрайтын дастандар уақыт өте келе өзіндік дәстүрлер аясында қалыптасып, бүгінгі күнге дейін жеткен. Бұл зерттеудің өзектілігі дастан дәстүрлерінің түркі халықтарының мәдени және тарихи мұрасындағы маңызды рөлін айқындауда жатыр. Дастан айту дәстүрі тек әдеби мұра ретінде ғана емес, сонымен қатар халықтың рухани және мәдени бірлігінің көрінісі ретінде де маңызға ие. Практикалық тұрғыдан алғанда, бұл дәстүрлерді зерттеу олардың сақталуы мен заманауи мәдениетке ықпал ету жолдарын анықтауға мүмкіндік береді. Бұл дастандарды бүгінге жеткізген басты

фактор – оларды белгілі бір дәстүр аясында құру және орындау. Түркі халықтарындағы дастан айту дәстүрлері әр халықтың мәдениеті мен тарихының ажырамас бөлігі ретінде ерекше орын алады. Зерттеудің басты мақсаты – түркі халықтарындағы дастаншылық мектептердің қалыптасу ерекшеліктерін, олардың атаулары мен жіктелуін талдау.

Зерттеу шарттары мен әдістері. Зерттеу барысында салыстырмалы-тарихи әдіс қолданылды. Бұл әдіс зерттеудің мақсатына сай келді, өйткені ол түркі халықтарының дастан айту дәстүрлерін тарихи даму контекстінде салыстыруға мүмкіндік берді. Деректерді жинау үшін негізгі және қосымша дереккөздер, атап айтқанда,

тарихи құжаттар, фольклорлық жинақтар мен ғылыми еңбектер пайдаланылды. Бұл көздер дәстүрлердің ерекшеліктерін айқындауға және олардың трансформациясын бағалауға мүмкіндік берді. Зерттеу өзбек, қарақалпақ, ұйғыр, қазақ, қырғыз, әзірбайжан және түркиялық дастан айту дәстүрлерін қамтыды. Зерттеу ауқымы шектеулі болғандықтан, Алтай, Иран түріктері, Тыва, Хакасия, Шор және Саха халықтарының дәстүрлері зерттеу шеңберінен тыс қалды.

Зерттеу нәтижелері. Түркі халықтарының дастаншылық мектептері негізінен үш түрлі атауға ие: географиялық аймақ, жеке тұлға немесе ру (ұрук) атаулары. Бұл мектептердің атаулары олардың аймақтық ерекшеліктерін ғана емес, мәдени-тарихи ұқсастықтары мен айырмашылықтарын да көрсетеді. Мысалы, Қазақстанда батыс және шығыс аймақтарының мектептері арасында музыкалық аспаптарды қолдану стилі бойынша айырмашылықтар байқалса, Өзбекстандағы «Қорған» және «Шахрисабз» мектептері орындау мәнері бойынша ерекшеленеді. Әзірбайжанда «Гөйче» мектебі батырлық дастандарға бейім болса, «Қарабах» мектебі лирикалық жанрларға жақын. Осылайша, әртүрлі аймақтардағы мектептер ортақ дәстүрлерді сақтай отырып, өздерінің ерекше қырларын көрсетеді. Мысалы, Түркияда «ақын қолы» деп аталған дәстүр, көбінесе жеке тұлғалармен байланысты болса, Өзбекстанда «мектеп» термині белгілі бір аймақтық орталықтарға қатысты жиі қолданылады. Өзбекстандағы «мектеп» термині фольклорлық дәстүрдің аймақтық ерекшеліктерін сақтау және оны жүйелі түрде ұрпақтан-ұрпаққа жеткізу тәсілі ретінде ерекше маңызға ие [1]. Әрбір мектептің өзіндік орындау мәнері мен әдістері қалыптасқан,

мысалы, «Шахрисабз» және «Қорған» мектептері орындау шеберлігімен және музыкалық сүйемелдеуімен ерекшеленеді. Бұл дәстүрлердің ұйымдасқан түрде жалғасуы олардың сақталуына және жаңа ұрпақ арасында кең таралуына ықпал етеді. Қырғызстанда «Манасшылық мектебі» тек бір дастанға арналса, бұл дәстүрдің ерекше бағыты оның тарихи маңыздылығымен түсіндіріледі. «Манас» эпосының тек бір дастанды орындауға маманданған манасшылар арқылы сақталуы қырғыз халқының ұлттық бірегейлігінің символы ретінде қабылданады. Ал Түрікменстанда рутайпа негізінде қалыптасқан «бақшы жолы» дәстүрі музыкалық сүйемелдеудің күрделілігімен және әр руға тән ерекшеліктерді көрсетумен ерекшеленеді. Бұл айырмашылықтар екі елдегі тарихи және әлеуметтік даму ерекшеліктерімен байланысты: Қырғызстанда біртұтас эпостық дәстүр ұлттық тұтастықты қолдаса, Түрікменстанда әртүрлі тайпалардың мәдени мұрасы жалпы халықтық дәстүрге айналған. Әзірбайжанда «мұхит» пен «мектеп» терминдерінің қолданылуы олардың географиялық және әлеуметтік әртүрлілігін көрсетеді [5], [6]. Осылайша, әртүрлі аймақтардағы мектептер ортақ дәстүрлерді сақтай отырып, өздерінің ерекше ерекшеліктерін қалыптастырған. Мысалы:

- Түркияда – «ақын қолы»;
- Әзірбайжанда – «ақын мұхиты»;
- Түрікменстанда – «бақшы жолы»;
- Қырғызстанда – «манасшылық мектебі»;
- Өзбекстан, Қазақстан және Ұйғыр дәстүрлерінде – «мектеп» термині жиі қолданылады [8].

Дастаншылық мектептердің атауы көбінесе белгілі бір аймақпен

байланысты. Мысалы, Қазақстанда мектептер елдің батысы, шығысы, оңтүстігі бойынша топтастырылған. Өзірбайжандағы «Гөйче мектебі» немесе Өзбекстандағы «Қорған мектебі» осыған мысал бола алады.

Түркі халықтарындағы дастан айту дәстүрінің басты ерекшелігі – ұстаз-шәкірт жүйесі. Бұл жүйе арқылы дастан мәтіндері, музыкалық аспаптарда ойнау шеберлігі және орындау әдістері келесі ұрпаққа беріліп отырды. Мысалы, Қорған мектебінің белгілі бақшысы Ергаш Жұманбұлбұлұлы ұстаз-шәкірт тәрбиесінің маңыздылығын өлең жолдарында ерекше атап өткен. Қазіргі уақытта бұл жүйе көптеген түркі халықтарында трансформацияланып, жаңа форматта қолданылуда. Бүгінгі заманда ұстаз-шәкірт қатынасы тек дәстүрлі әдістермен шектелмей, онлайн платформалар мен мәдени іс-шаралар арқылы жалғасуда. Мұндай жаңашылдықтар бұл дәстүрдің заманауи қоғамға бейімделіп, сақталып қалуына септігін тигізуде. Бұл жүйе арқылы дастан мәтіндері, музыкалық аспаптарда ойнау шеберлігі және орындау әдістері келесі ұрпаққа беріліп отырды.

Қырғызстанда тек «Манас» дастанына арналған ерекше мектептің болуы осы дәстүрдің өзіндік ерекшелігін көрсетеді. Бұл мектепте тек арнайы дайындықтан өткен манасшылар «Манас» эпосы мен оның бөлімдерін («Семетей», «Сейтек») орындаған.

Зерттеу нәтижелерін талқылау. Зерттеу нәтижелері көрсеткендей, әртүрлі түркі халықтарының дастан дәстүрлері олардың географиялық орналасуына, тарихи дамуына және мәдени ерекшеліктеріне байланысты қалыптасқан. Түркі халықтарының дастан айту дәстүрі тарихи тұрғыдан бірнеше маңызды кезеңнен өтті. Алғашқы кезең көне дәуірдегі ауызша дәстүрлерге негізделген, бұл кезеңде

дастандар халықтың өмір салтын, дүниетанымын және тарихи оқиғаларды бейнелейтін негізгі құрал болды. Екінші кезең орта ғасырларда дастандардың жазбаша нұсқаларының пайда болуымен сипатталады, мұнда қалалар мәдениетінің өркендеуі орындау шеберлігінің жаңа деңгейіне жетуіне ықпал етті. Мысалы, Өзбекстанда «Шахрисабз» мектебі ортағасырлық қалалардың мәдени орталықтары негізінде қалыптасып, өз дәстүрін сақтап қалды. Үшінші кезең жаңа дәуірде кәсіби орындаушылық мектептердің ұйымдасуымен ерекшеленді. Бұл уақытта дастан айту дәстүрі кәсіби деңгейге көтеріліп, ұстаз-шәкірт жүйесі арқылы дамыды. Қазақстанда домбыра сүйемелдеуімен айтылатын эпикалық дастандар ерте заманнан бастау алып, бүгінгі күні батыс және шығыс аймақтардағы стильдік айырмашылықтарымен танымал болды [2]. Қырғызстандағы «Манасшылық мектебі» көшпенділердің рухани мұрасын сақтап, ұлттық бірегейлікті нығайтуда ерекше орын алды [3], [10]. Түрікменстанда «бақшы жолы» дәстүрі тайпалық мәдениетті сақтаудың маңызды тетігіне айналып, әр тайпаның өзіндік музыкалық және поэтикалық ерекшеліктерін бейнеледі [7].

Бұл тарихи кезеңдер дастан айту дәстүрлерінің қалыптасуы мен дамуына ерекше ықпал етіп, олардың бүгінгі күнге дейін сақталуын қамтамасыз етті. Әр кезең дәстүрдің мазмұнына, орындау әдістеріне және оның қоғамдағы рөліне айрықша әсер етті, бұл мәдени мұраның құндылығын арттыра түсті. Түркі халықтарының дастан дәстүрлері тарихи кезеңдер бойынша дамыған: көне дәуірлерде эпостардың пайда болуы, орта ғасырларда олардың жазбаша нұсқаларының қалыптасуы, жаңа дәуірде кәсіби орындаушылық мектептердің ұйымдасуы айқын көрінеді. Мысалы,

Қазақстанның ерте дәуірінде домбырамен сүйемелдеу дәстүрі ежелгі қыпшақ тайпаларынан бастау алып, заманауи орындаушылар арқылы жаңа белеске жетті. Өзбекстанда «Шахрисабз» мектебі ортағасырлық қалалардың мәдени орталықтары негізінде қалыптасып, өз дәстүрін сақтап қалды. Қырғызстандағы "Манасшылық мектебі" эпостық мұралардың сақталуында маңызды рөл атқарып, көшпенді өмір салтының рухани мұрасын бүгінге жеткізді. Сонымен қатар, Түрікменстандағы «бақшы жолы» дәстүрінің ру-тайпа ерекшеліктері сақталған және олар әртүрлі тарихи кезеңдерде ұлттық мәдениеттің тірегі болды. Бұл дәстүрлердің ортақ тұстары мен ерекшеліктері халықтардың рухани құндылықтарын айқындайды. Мысалы, Қазақстандағы аймақтық мектептердегі орындау стилінің әртүрлілігі музыкалық аспаптарды қолдану дәстүрімен тығыз байланысты. Батыс Қазақстанда домбыраның пернесіз түрі ерекше болса, шығыс аймақта қобыз сүйемелдеу дәстүрі кең тараған. Қырғызстанда «Манасшылық мектебі» эпосты орындаудың бірегей үлгісі ретінде қалыптасқан, мұнда манасшылардың орындаушылық шеберлігі ерекше рөл

атқарады. Түрікменстанда ру-тайпаға негізделген «бақшы жолы» дәстүрі әрбір тайпаның өзіндік әуендік ерекшеліктерін айқындайды, бұл олардың тарихы мен мәдени байланыстарын көрсетеді.

Қорытынды. Зерттеу нәтижесінде түркі халықтарының дастан дәстүрлерінің тереңдігі мен байлығы анықталды. Бұл дәстүрлердің практикалық нәтижелері, әсіресе мәдениетаралық ықпалдастықты арттыруда маңызды рөл атқарады. Түркі халықтары арасындағы ортақ мәдени байланыстарды нығайту, осы дәстүрлерді заманауи қоғамға бейімдеу арқылы олардың жаңа буындарға жеткізілуіне ықпал етеді. Сонымен қатар, бұл зерттеулер әртүрлі мәдени мұралардың бірегейлігін сақтай отырып, олардың интеграциясын қамтамасыз етуде маңызды негіз бола алады. Бұл дәстүрлерді зерттеу әрі қарай жалғасып, барлық халықтардың мәдениеті арасындағы байланысты айқындауға үлес қосады. Әрбір халықтың мәдени ерекшеліктері зерттеліп, барлық түркі халықтарына ортақ дастаншылық дәстүрді жүйелі түрде зерттеу маңызды. Бұл бағыттағы зерттеулер түркі халықтарының мәдени мұрасын сақтау мен насихаттауға өз үлесін қосады.

Әдебиеттер тізімі

1. Мирзаев, Т. Өзбек халық бақшыларының эпикалық репертуары [Мәтін] / Т.Мирзаев. Ташкент: Фан, 1979.
2. Қасымұлы, М. Қазақ ауыз әдебиеті тарихы [Мәтін] / Алматы: Ғылым, 1993.
3. Черибаш, М. Қырғыз манасшыларының дәстүрі [Мәтін] / Бішкек: Көкбөрі баспасы, 2005.
4. Мехмет, А. Ұйғыр дастандары: дәстүр және заманауилық [Мәтін] /. Қашғар: Жазушы, 2010.
5. Кая, Д. Әзірбайжан ақындық дәстүрі [Мәтін] / Баку: Ұғұр, 2008.
6. Пирсұлтанлы, С.П. Түркі халықтарының ақындық өнері [Мәтін] / Баку: Елм, 1993.
7. Шахин, Х.И. Түрікмен бақшылық жолы: дәстүр мен тарих [Мәтін] / Ашғабат: Көк Мәрмәр, 2012.
8. Бердібай, Р. Қазақ эпосы: халық мұрасы [Мәтін] / Алматы: Рауан, 2002.
9. Кендирбаева, Г. Қазақстандағы фольклор және фольклоризм [Мәтін] / Токио: Asian Folklore Studies, 1994.
10. Ауезов, М. Манас эпосының дәстүрлері [Мәтін] / Алматы: ҚазМУ баспасы, 1950.

С.Федакар – Егейский университет, Измир, Турция

ОСОБЕННОСТИ ФОРМИРОВАНИЯ ШКОЛ ДАСТАН У ТЮРКСКИХ НАРОДОВ

Аннотация. В статье рассмотрены особенности формирования школ саги, их названия и способы классификации, являющиеся неотъемлемой частью культурного наследия тюркских народов. В ходе исследования был использован сравнительно-исторический метод, проанализированы сходства и различия узбекских, каракалпакских, уйгурских, казахских, кыргызских, азербайджанских и турецких традиций. Изложены региональные, исторические и культурные особенности каждой школы, в том числе различия в стилях исполнения в региональных школах Казахстана, роль "школы Манассия" в Кыргызстане в национальной идентичности и племенной характер традиции "бакшы жолы" в Туркменистане. Особое внимание уделено традиционным и современным форматам системы учитель-ученик, трансформации традиций саги и их влиянию на современное общество. Результаты исследования показывают важность этих традиций в укреплении духовного и культурного единства народа.

Ключевые слова: традиции саги, тюркские народы, классификация школ, система учитель-ученик, фольклор и традиционное искусство.

S.Fedakar – Ege University, Izmir, Turkey

FEATURES OF THE FORMATION OF EPIC SCHOOLS IN THE TURKIC PEOPLES

Abstract. The article discusses the features of the formation of epic schools, which are an integral part of the cultural heritage of the Turkic peoples, their names and ways of classification. In the course of the study, a comparative historical method was used, the similarities and differences between Uzbek, Karakalpak, Uyghur, Kazakh, Kyrgyz, Azerbaijani and Turkish traditions were analyzed. The regional, historical and cultural features of each school, including the differences in performance styles in regional schools of Kazakhstan, the role of the "Manasshylyk school" in the national identity of Kyrgyzstan and the tribal nature of the "Bakshi Zholy" tradition in Turkmenistan, are described. Special attention is paid to the traditional and modern formats of the teacher-apprentice system, the transformation of the traditions of the saga and their impact on modern society. The results of the study show the importance of these traditions in strengthening the spiritual and cultural unity of the people.

Key words: epic traditions, Turkic peoples, classification of Schools, teacher-apprentice system, folklore and traditional art.

References

1. Mirzaev, T. Epic repertoire of Uzbek folk Gardens [text] / T. Mirzaev. Tashkent: Fan, 1979.
2. Kasymuly, M. History of Kazakh oral literature [text] / Almaty: Science, 1993.

3. Cheribash, M. Traditions of the Kyrgyz manasists [text] / Bishkek: Kokbigi publishing house, 2005.
4. Mehmet, A. Uyghur sagas: tradition and modernity [text] /. Kashgar: Writer, 2010.
5. Kaya, D. Azerbaijani poetic tradition [text] / Baku: Nnur, 2008.
6. Pirsultanli, S. P. Poetic art of the Turkic peoples [text] / Baku: Elm, 1993.
7. Shahin, H.I. The Path of Turkmen witchcraft: tradition and history [text] / Ashgabat: Blue Marble, 2012.
8. Berdibay, R. Kazakh epic :Folk Heritage [text] / Almaty: Rauan, 2002.
9. Kendirbaeva, G. Folklore and folklorism in Kazakhstan [text] / Tokyo: Asian Folklore Studies, 1994.
10. Auevov, M. Traditions of the epic of Manas [text] / Almaty: KazSU P.H., 1950.

25.04.24 ж. баспаға түсті.

11.12.24. ж. түзетулермен түсті.

30.12.24 ж. басып шығаруға қабылданды.

Мақалаға сілтеме:

Федакар, С. Түркі халықтарындағы дастаншылық мектептерінің қалыптасу ерекшеліктері [Мәтін] / С. Федакар // Dulaty University Хабаршысы. – 2024. – Б.29-34 <https://doi.org/10.55956/ZKHW5821>



Copyright: © 2024 by the authors. Submitted for possible open access publication under the terms and conditions of the Creative Commons Attribution (CC BY NC) license (<https://creativecommons.org/licenses/by-nc/4.0/>).

Ғылыми мақала

FTAMP 14.01.85

<https://doi.org/10.55956/PGBE6628>

Т.Н.Отарова* 

педагогика ғылымдарының магистрі
М.Х. Дулати атындағы Тараз университеті
Тараз қ., Қазақстан
togzhan_otarova@inbox.ru

С.К.Тулбаева 

педагогика және психология ғылымдарының магистрі
М.Х. Дулати атындағы Тараз университеті
Тараз қ., Қазақстан
sand.8484@mail.ru

СТУДЕНТТЕРДІҢ ӨЗІНДІК ЖҰМЫСТАРЫН ҰЙЫМДАСТЫРУДАҒЫ ЦИФРЛЫҚ ПЛАТФОРМАЛАРДЫҢ МАҢЫЗДЫЛЫҒЫ

***Андатпа.** Мақалада жоғары білім беру үдерісіндегі студенттердің өзіндік жұмыстарын ұйымдастыру миссиясы мен формалары берілген. Өзіндік жұмысты орындаудағы цифрлық технологиялардың маңыздылығы мен тиімділігі жайлы баяндалған.*

***Тірек сөздер:** өзіндік жұмыс, цифрлық технологиялар, цифрлық сауаттылық, ақпараттық сауаттылық, визуалды жад, ХХІ ғасыр дағдылары.*

Кіріспе. Кәсіби қызмет саласының өзгерістерге ұшырауы және еңбек нарығындағы бәсекелестіктің жоғары болуына сай мамандардың кәсіби білімі мен даярлығына деген талаптар да күшеюде. Қазіргі білім берудің негізгі бағыттарының бірі – студенттерді дайын білім мен ғылымды ғана игертіп қоймай, сонымен қатар, олардың өз мүмкіндіктері мен білімдерін шыңдап, кәсіби өсу мақсатында білім мен ғылымды қолдану мен өндіруді меңгерулері болып табылады. Аталған бағыт бойынша студенттер қажетті ақпаратты өз бетінше тауып, оны талдай білуі қажет, яғни, бұл тұста, ақпараттық сауаттылықтың көрініс тауып отырғаны

байқалады, сонымен қатар, проблемаларды анықтай отырып, оларды ұтымды шеше білу жолдарын қарастыру, яғни, осы тұста, сын тұрғысынан ойлаудың іске қосылары анық. Білім беру үдерісінің сапасын жоғарылатуға арналған студенттің өзіндік жұмыстары - қазіргі заман талабына сай ХХІ ғасыр дағдыларымен қаруланған маман қалыптастыруға қосар үлесінің зор екендігі айқындалып тұрғандай.

«Өзіндік жұмыс» ұғымына бірқатар зерттеушілер (А.А.Вербицкий, Е.Н. Гусарова, Е.М. Гутник, Н.В. Дроздова. И.А. Зимняя, И.Г. Кириллова, А.П. Лобанов, А.А. Миролубов, Н.А.

Ролубовь, Н.А. Ролубовь, С.В. Вдина, т.б.) түрлі анықтамалар ұсынған

А.А.Миролюбовтың пайымдауы бойынша [1], «өзіндік жұмыс – бұл тікелей оқытушының қатысуынсыз, алайда, оның нұсқауы бойынша сабақтан және мектептен тыс үй жұмыстарында және үйде оқушылардың жеке немесе ұжымдық іс-әрекетінің алуан түрі». Ал, А.П. Лобанов [2] бұл пікірге мүлде қарама-қайшы, «өзіндік жұмыс - олар оқытушының басқарылуымен жүзеге асатын жұмыс түрі», - деп нақтылайды. Осы жұмысымызға арқау болып отырған бұл ұғымды - дербестікті қалыптастыратын оқу әрекетінің нақты түрі ретінде қарастырған зерттеушілердің бірі К.К.Платонов [3], келесідей тұжырымға тоқталған, «жетекшінің тікелей басшылығынсыз және көмегіңсіз студенттің өз қызметін жүйелеу, жоспарлау және реттеу қабілеті»

Жоғарыда ұсынылған ғалымдардың анықтамаларына сүйене отырып, біз мынадай тұжырымға тоқтадық, бұл студенттің жеке өзін-өзі тәрбиелей алатын іс-әрекетінің түрі және алған білімдері мен жаңа дағдыларды меңгере отырып, берілген тапсырманы шығармашылық бағытта орындау,білімі мен ой-өрісін кеңейтіп, толықтыру әрекеті.

Студенттердің өзіндік жұмысы дербестік, дидактикалық және шығармашылық бағыттылық, мақсатқа бағытталған жоспарлау, тұлғаға бағытталған және белсенділік ұстанымдарына негізделген.

Студенттердің өзіндік жұмыстарын ұйымдастыруда цифрлық білім беру ресурстарын пайдаланудың маңызы өте зор. Сонымен қатар, цифрлық білім беру ресурстары білім беру мазмұнын анықтайтын, электрондық оқыту жүйесі компоненттерінің бірі болып табылады. Білім берудің жоғары сапасын қамтамасыз ету үшін, цифрлық

технологиялар оқу үдерісінде де, өмірдің барлық саласына да белсенді енуде. Цифрлық және инновациялық технологиялардың қолданылуы студенттердің бойына тұлғалық қасиеттерді, жұмсақ және қатты дағдыларды (soft and hard skills) дамытуды көздейді.

Заманауи цифрлық технологиялар бүкіл әлем бойынша университеттер мен басқа да оқу орындарын дамытудың жаңа құралдарын ұсынады. Цифрландыру жинақталған тәжірибе мен біліммен алмасу мүмкіндігін береді, бұл адамдарға күнделікті өмірде көбірек білуге және негізделген шешімдер қабылдауға мүмкіндік береді.



Сурет-1. Білім беру үдерісінде цифрлы платформалардың қолданылуы

Өзіндік жұмыстарды орындау барысында цифрлық және мультимедиялық технологияларды пайдалану жұмыстың өнімділігін, тартымдылығын арттырып қана қоймай, қазіргі таңда өзекті болып келетін цифрлық сауаттылықты, медиасауаттылықты және ақпараттық-технологиялық құзыреттіліктің де дамуына өз септігін тигізері анық.

Цифрлық технологиялар – анимациялық компьютерлік графикамен, дыбыспен, бейне кадрлармен, статикалық мәтіндермен және кескіндермен бір уақытта жұмыс істеуге мүмкіндік береді. Студентке бір уақытта әртүрлі ақпараттық арналар әсер етеді, ал, бұл өз кезегінде, өзіндік жұмыстың сәтті орындалуына жол ашады.

Өзіндік жұмыстарды орындау барысында, цифрлық технологияларды қолдану студенттерге шексіз мүмкіндіктер туғызады. Виртуалды модельдермен жұмыс, бейне, анимация, дыбыс, графика тақырыпқа назар аударады. Бұл құрылғылардың көмегімен, тәжірибеде іске асырылмайтын элементтерді қолдануға болады: gif-суреттер желідегі жұмысты әрлеу, айқындау құралы ретінде, ақпаратты түрлендіру мақсатында бейнеклиптер, голографиялық кескін объектілерін пайдалануға да болады.

Кинестетикалық еске сақтау визуалды жадқа қарағанда ұзағырақ еске сақталатынын ескерсек, цифрлық технологияларды өзіндік жұмысты орындауда қолдану өте тиімді болары анық. Сондықтан білім беру үрдісінің бір бөлігі ретінде қолданылып жүрген өзіндік жұмысты орындау барысында студенттер жеке графикамен, бейне және дыбыспен жұмыс істеуге мүмкіндік берілуі қажет. Сонымен қатар, өзіндік жұмыстар студент өзі автор болғандықтан, оның шығармашылық және сыни ойлауы дамиды, яғни, өзіндік жұмысты орындауда цифрлық платформалар мен технологияларды қолдану ойлау процесін құрылымдауға өз үлесін қосады.

Студенттердің өзіндік жұмысы қарқынды ойлауды, әртүрлі танымдық тапсырмаларды шешуді, іс қағаздарын жүргізуді, оқу және басқа да ақпаратты түсінуді де есте сақтауды қажет етеді. Мұндай жұмыстың маңызы зор: бұл студенттерді алдағы іс-әрекетке теориялық және практикалық дайындауда қажетті білім, білік, дағды, моральдық-психологиялық қасиеттерді қалыптастырудың маңызды факторы болып келеді. Кең мағынада өзіндік жұмыс деп студенттердің аудиториядан тыс және аудиториялық оқу кезіндегі

барлық дербес әрекеттерінің жиынтығы ретінде түсіндіріледі. Ал сабақтан тыс өзіндік жұмыстың маңызы зор, өйткені ол оқушылардың шығармашылық белсенділігі мен ынталылығының көрсеткіші болып табылады.

Студенттер өз бетімен жұмыс істеуге қажетті білім, білік, дағдыларды ғана емес, сонымен бірге қызығушылық танытуды, өз бетінше танымдық іс-әрекетке қажеттілікті қалыптастыруы да маңызды болып табылады. Студенттің өзіндік жұмысының нәтижесі оның білім деңгейін және кәсіби құзыреттілік деңгейін көтеруіне көмектесетіні айқын.

Технологияны қолдануды білу – өмірлік дағды және сауаттылықтың маңызды түрі. Қазіргі уақытта білім беру саласына ақпараттық технологияларды енгізу процесі жүріп жатқандығы жөнінде жоғарыда айтылған болатын. Бұл көп уақыт пен күш-жігерді қажет етеді, бірақ соңында «технология – жаңа білім мен жаңа тәжірибеге апаратын жол». Уақыт өте келе технологияны қолдану оқытушы мен студенттерге де үйреншікті және оңай болады.

Студенттер өзіндік жұмыстарды орындау барысында - бейне өңдеу және дыбысты өңдеу бағдарламаларын да қолдана алады. Мысалы, мультимедиялық контентті жасау үшін келесідей бағдарламалар мен технологиялар VideoPad, Video Editor бағдарламасы арқылы бейнеклиптерді өңдеуге болады [5].

Скринкаст – компьютер экранында көрсетілетін ақпараттың сандық бейне-жазбасы, басқаша айтқанда, көбінесе дауыстық пікірлермен бірге жүретін «бейне экранды түсіру». Бұл технология экранда не болып жатқанын дауыспен түсіндіре отырып, реттілігімен жұмысты жазуға мүмкіндік береді. Скринкаст жасауға арналған көптеген бағдарламалар бар. Солардың бірі - OBS Studio деп

аталатын бағдарлама, студенттер алдын ала дайындалған суреттерді, бейнелерді, презентация-ларды қолдана отырып, материалдардан тапсырмаларды орындай алады [6].

Тағы да қызықты технологиялардың бірі - бейне жазу (бұл анимация және арнайы эффектілермен толықтырылған сурет пен қызықты оқиғаның үйлесімінен тұратын динамикалық қолмен салынған бейне). Бұл құбылыстың танымал болуы бірнеше себептерге байланысты. Ең алдымен, бейнежазушылар назар аударады және оны ұзақ уақыт бойы ұстай алады. Өз стилінде олар бейнебаяндардан өте ерекшеленеді. Танымалдықтың тағы бір себебі, бейне скрипт көрерменді болып жатқан оқиғаға тарта отырып, қатысу әсерін жасайды. Сюжет шынайы түрде, көрерменнің көз алдында өрбіп жатқандай болады.

Бұл жоғарыда аталған цифрлы технологиялық ресурстардың барлығы оқытушыны алмастыра алмайды, бірақ оқытушыға қосымша материалдарды ұсынады, студенттің өз бетімен өздік жұмыстарды орындауына, студент назарын аса маңызды мәселеге аударуға, пәнге деген қызығушылықтарымен және т.б. құбылыстармен байланыстыруын қамтамасыз етуге мүмкіндік береді.

Зерттеу шарттары мен әдістері. Студенттер арасында «Студенттің өзіндік жұмысын орындау барысында цифрлық ресурстарды қолданудың маңыздылығы» тақырыбында сауалнама жүргізілді. Сауалнамаға барлығы 65 студент қамтылды.

Зерттеу нәтижелері. Бірінші студенттердің өзіндік жұмысы терминін қалай түсінесіз? сұрағы бойынша студенттер төмендегідей жауап берді: ең жоғары пайыз көрсеткіші келесі сұрақ бойынша болды белгілі бір тақырып бойынша презентация құрастыру – 41.5% және үй тапсырмасын орындау – 40% пайызды көрсетті. Келесі жауаптар дәрістер конспектісін өз бетінше пысықтау – 38.5%; баяндама (шағын баяндама) дайындау – 21,5%; оқытушының тапсырмасы бойынша эссе бойынша жұмыс – 16,9%; нақты тақырып бойынша тесттер құрастыру – 15,4%; тірек конспектісін жасау – 7.7%; басқа – 1,5% (сурет 2). Сауалнама нәтижесі көрсеткендей студенттердің өзіндік жұмысы көбінесе презентация даярлау және де қосымша ақпараттарды ізденуден тұрады.

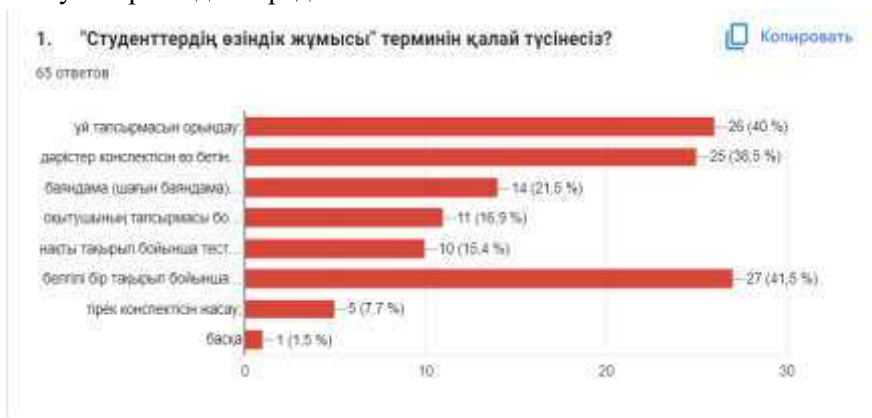

Сурет- 2. Студенттердің өзіндік жұмысы туралы түсініктер

Сауалнамада келесі сұрақ студенттердің СӨЖ орындау барысында цифрлық ресурстарды қаншалықты

қолданатыны және оның маңыздылығы туралы болды. Алынған жауаптар келесідей нәтиже берді: маңызды –

Студенттердің өзіндік жұмыстарын ұйымдастырудағы цифрлық платформалардың маңыздылығы

64,6%; маңызды емес – 24,6%; жауап бере алмаймын – 9,2% (сурет-3). Студенттердің СӨЖ орындау барысында цифрлық ресурстарды жиі қолданатыны және ақпараттық-коммуникациялық

технологияларды маңыздылығы айқындалды. Алайда бұл ресурстарды қолданбайтын студенттер де бар екені анық болды.



Сурет-3. СӨЖ орындауда қолбанылатын цифрлық ресурстар

Келесі сұрақ студенттердің *өзіндік жұмысқа дайындық кезінде оқу ақпаратының негізгі көзі* интернет деп көрсеткен респонденттер саны – 58,5% - ды құрады, бұл өте жоғары көрсеткіш басқа ақпарат көздерімен салыстырғанда айтарлықтай айырмашылық бар. Келесі ақпарат көздері ретінде кітаптар - 21,5%;

әдістемелік материалдар – 12,3%; дәріс конспектісі -7,7% көрсетті (4-сурет). Сауалнама нәтижесінен байқағанымыз студенттер өзіндік жұмысты орындау барысында аудиториядағы дәріс конспектісіне көп көңіл бөлмейтіні анықталды.

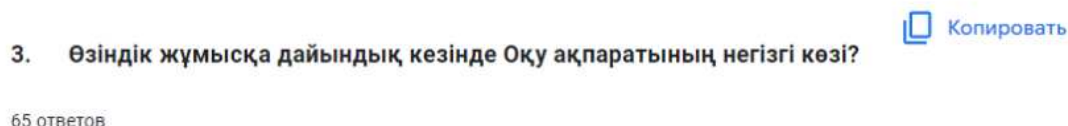

Сурет – 4. Ақпарат көздері

Сауалнамада студенттердің *өзіндік жұмысының қандай интерактивті формаларын ұнататыны* туралы жауап алынды. Жауап негізінде мульти-

медиялық презентациялар – 52,3%; ойындар – 29,2%; кейстерді талдау – 4,6%; жобалар мен конкурстар -3,1%; олимпиадалар мен конференциялар –

1,5% көрсетті (сурет. Студенттер өзіндік жұмыстың мультимедиялық презентация

жасау форматын ұнататынын және жиі қолданыста екендігі анықталды.

4. Өзіндік жұмыстың қандай интерактивті формалары ұнайды?

Копировать

65 ответов



Сурет-5.СӨЖ-дің интерактивті формалары

Сауалнамада студенттердің СӨЖ орындау барысында қандай цифрлы сервис, платформаларды пайдаланатыны туралы сұрақ қойылды. Студенттер арасында бірнеше танымал платформа,

сервис бар екені анықталды. Олардың арасында (сурет -6) Google, Canva, Video Pad, Chrome,Microsoft word, Power Point, ZOOM және т.б. бар.

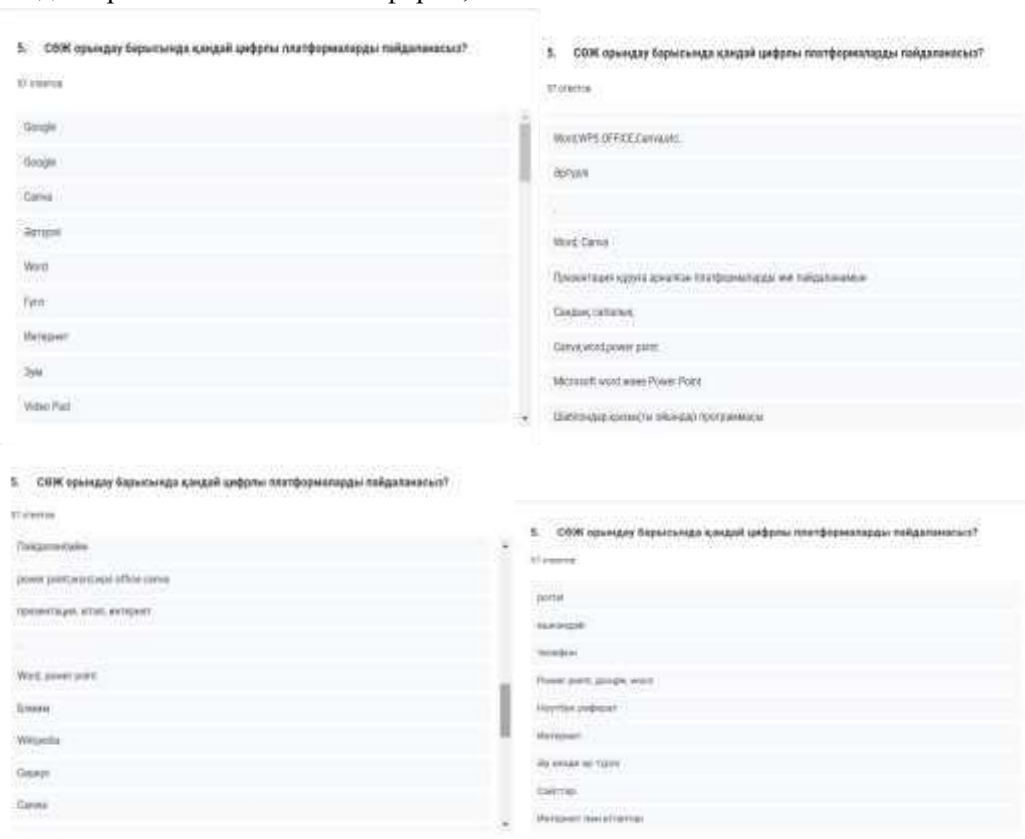

Сурет-6. Цифрлық платформалардың қолданылу жағдайы

Ғылыми нәтижелерді талқылау. Жалпы сауалнама нәтижесі бойынша

СӨЖ оқу процесінің ажырамас бір бөлігі екенін байқауға болады. Оқу процесінде

студенттер дәріс, практикалық сабақтармен қатар өзіндік жұмысты да қатар орындайтыны айқын. ЖОО-ы студенттері өзіндік жұмысты орындау барысында цифрлық ресурстарды жиі қолданатыны және студенттер арасында бірнеше танымал цифрлы сервис, платформалар бар екенін байқауға болады. Студенттердің өзіндік жұмыстарын ұйымдастырудағы цифрлық платформалардың маңыздылығы анықталды.

Қорытынды. Жоғарыда аталып өткен қызметтерді пайдалану гиперсілтемелі презентациялар, подкасттар мен бейнематериалдарды пайдалану, өзіндік жұмыстың мазмұнына үлкен әсер ететін тиімді құрал екендігі анық, сондай-ақ, студенттердің

қызығушылықтарын арттыру тәсілдерінің бірі. Цифрлық технологияларды қолдану оқытушы үшін де, студент үшін де жаңа мүмкіндіктердің бастауы. Презентациялар, подкасттар, әртүрлі графикалық формаларда мүмкіндігінше көп ақпаратты қамтуға көмектесетін алуан түрлі құралдар түрлі кәсіби тақырыптар бойынша әр сабақты түрлендіріп, жарқын және есте қаларлық етеді.

Оқытушылар мен студенттердің цифрлық құралдар мен материалдарды практикабарысында қолдануы қазіргі білім беруде оларды сәтті қолданудың ақиқаты да, болашағы да болып табылады. Цифрлық оқыту технологияларының оқу әлеуеті зор болатынына кәміл сенеміз.

Әдебиеттер тізімі

1. Зимняя, И.А. Компетентность и проблемы ее формирования в системе непрерывного образования. [Текст] / И.А. Зимняя // Материалы XVI научно-методической конференции «Актуальные проблемы качества образования и пути их решения». — М.: Исследовательский центр проблем качества подготовки специалистов, 2006. — 130 с.
2. Платонов, К.К., Голубев Г.Г. Психология [Текст] / Платонов К.К., Голубев Г.Г./ – М.: Высшая школа, 1977 – 288с.
3. Резникова, Ю.Г. Формирование у студентов младших курсов пединститута готовности к самостоятельной работе: [Текст]: Автореф. дис... канд. пед. наук. – Новосибирск, 1995. – 19 с.
4. Оразбакова, Г.О. Активация самостоятельной деятельности студентов через срс и срсп. [Текст] / Г.О. Оразбакова // ВЕСТНИК КАЗНМУ №3-2015.-. с.432-433
5. Применение информационно-коммуникационных технологий в образовании [Электронный ресурс]: электронное учебно-методическое пособие / А. В. Сарафанов, А. Г. Суковатый, И. Е. Суковатая и др. Красноярск: ИПЦ КГТУ. 2006. Режим доступа: <http://window.edu.ru/resource/923/60923/files/book2.pdf>. Использование цифровых технологий в образовательном процессе высшей школы Карабельская И. В. (дата обращения: 12.01.2023).
6. Шефер, Е. А. Использование цифровых технологий в образовательном процессе [Электронный ресурс]: непосредственный // Молодой ученый/ Е. А. Шефер/ 2021. - № 16 (358). - С. 22-25.Режим доступа: <https://moluch.ru/archive/358/79973/> (дата обращения: 12.01.2023).

Т.Н.Отарова*, С.К.Тулебаева - Таразский университет им.М.Х.Дулати, г.Тараз, Казахстан.

ВАЖНОСТЬ ЦИФРОВЫХ ПЛАТФОРМ В ОРГАНИЗАЦИИ САМОСТОЯТЕЛЬНОЙ РАБОТЫ СТУДЕНТОВ

Аннотация В статье представлены миссия и формы организации самостоятельной работы студентов в процессе высшего образования. Освещена важность и эффективность цифровых технологий в выполнении самостоятельной работы.

Ключевые слова: самостоятельная работа, цифровые технологии, цифровая грамотность, информационная грамотность, зрительная память, навыки XXI века.

T.N.Otarova*, S.K.Tulebaeva - M.Kh.Dulaty Taraz University, Taraz, Kazakhstan.

THE IMPORTANCE OF DIGITAL PLATFORMS IN THE ORGANIZATION OF INDEPENDENT WORK OF STUDENTS

Abstract. The article presents the mission and forms of organization of independent work of students in the process of higher education. The importance and effectiveness of digital technologies in performing independent work is highlighted.

Keywords: independent work, digital technologies, digital literacy, information literacy, visual memory, skills of the XXI century.

References

1. Zimnaya, I.A. Kompetentnost' i problemy ee formirovaniya v sisteme nepreryvnogo obrazovaniya. [Competence and the problems of its formation in the system of continuing education] / I.A. Zimnaya // Materials of the scientific and methodological conference "Actual problems of the quality of education and ways to solve them". — M.: Research Center for quality problems of training specialists, 2006. – 130 p.
2. Platonov, K.K. Psihologiya [Psychology] / Platonov K.K., Golubev G.G./ – M.: Higher School, 1977 – 288 p.
3. Reznikova, Yu.G. Formirovanie u studentov mladshih kursov pedinstituta gotovnosti k samostoyatel'noj rabote [Formation of readiness for independent work among undergraduate students of the Pedagogical Institute]: Abstract. dis... Candidate of Pedagogical Sciences. Novosibirsk, 1995. – 19 p.
4. Orazbakova, G.O. Aktivaciya samostoyatel'noj deyatel'nosti studentov cherez srs i srsp [Activation of students' independent activity through srs and srsp] / G.O. Orazbakova // BULLETIN OF KAZNMU No.3-2015.-. pp.432-433
5. Primenenie informacionno-kommunikacionnyh tekhnologij v obrazovanii [Application of information and communication technologies in education] [Electronic resource]: electronic educational and methodological manual / A.V. Sarafanov, A. G. Sukovaty, I. E. Sukovataya, etc. Krasnoyarsk: CPI of KSTU. 2006. Access mode: [http://window.edu.ru/resource/923/60923/files/book2 . pdf](http://window.edu.ru/resource/923/60923/files/book2.pdf). The use of digital technologies in the educational process of higher education I. V. Karabel'skaya (date of application: 12.01.2023).

6. Schaefer, E. A. Ispol'zovanie cifrovyyh tekhnologij v obrazovatel'nom processe [The use of digital technologies in the educational process] [Electronic resource]: // Young scientist/ E.A.Schaefer / 2021. — No. 16 (358). — Pp. 22-25. Access mode: <https://moluch.ru/archive/358/79973/> / (date of access: 12.01.2023).

29.11.23 ж. баспаға түсті.

18.07.24. ж. түзетулермен түсті.

03.12.24 ж. басып шығаруға қабылданды.

Мақалаға сілтеме:

Отарова, Т.Н. Студенттердің өзіндік жұмыстарын ұйымдастырудағы цифрлық платформалардың маңыздылығы [Мәтін] / Т.Н. Отарова, С.К. Тулебаева // Dulaty University Хабаршысы. — 2024. - №4. — Б.35-43
<https://doi.org/10.55956/PGBE6628>



Copyright: © 2024 by the authors. Submitted for possible open access publication under the terms and conditions of the Creative Commons Attribution (CC BY NC) license (<https://creativecommons.org/licenses/by-nc/4.0/>).

ҰЛТТЫҚ ТӘЛІМ-ТӘРБИЕНІҢ БІР БАҒЫТЫ ДЕНЕ ШЫНЫҚТЫРУ ЖӘНЕ СПОРТ ҚЫЗМЕТІ

Аңдатпа. Дене тәрбиесі және спорт үйлесімді жан-жақты адам тәрбиелеуге бағытталған. Бұл міндетті шешуге ұлттық, халықаралық, интернационалдық тәрбиенің күллі әдістері мен құралдары бағытталған. Біздің пікірімізше, ұлттық әсіресе шығыс халықтарында дене тәрбиесін, спортты және дене шынықтыруды көп дәрежеде қамтиды. Осы мағынада алғанда дене тәрбиесі мен спорт өнермен ұқсас. Нақты зерттеулер жүргізу кезінде алынған қоғамдық пікір, міне, осыны дәлелдейді. Қазіргі қоғам дамуы жағдайында, спорт пен дене тәрбиесінің ұлттық формалары мен құралдарында ұлттық элемент бұрынғысынша, оларды дамытудың өзгеше (спецификалық) бағытын құрайды, өйткені, онымен қозғалтқыш қызметінің сипаты ғана емес, тәрбиелеу үрдісін ұйымдастыру әдістері мен өзіндік ережелері байланысты. Қазақ халқының дене шынықтыруы осы заманғы дене тәрбиесінде кеңінен пайдаланылуы тиіс. Ол қазіргі дене шынықтыру мен спорттың негізгі талаптарын қанағаттандырып, білім, тәрбие беру, сауықтыру қызметін орындайды.

Тірек сөздер: дене тәрбиесі, дене шынықтыру, спорт, ұлттық тәрбие, интернационалдық тәрбие.

Кіріспе. Ұлттың рухани бейнесі - күрделі құбылыс. Оның құралып қалыптасуына әр түрлі сипатты халықтық құбылыстар қатысады. Бір қатар құбылыстар кешені ұлттық рухани бейнесімен байланысты. Олардың қатарына ұлттық мүдде, сана-сезім, сезім, мәдениетін, тілін, әдет-ғұрыптары мен дәстүрлерін жатқызуға болады. Сондай-ақ, дене тәрбиесі мен спорт ұлттың рухани бейнесімен тығыз байланысты. Өйткені, олар ұлттық тұрмыстың элементтерінің бірі болып табылады. Осы замандағы ұлттық мәселелер бойынша, Отандық ғалымдар және ТМД елдерінің ғалымдары бірқатар еңбектер жариялады.

Осыған қарамастан, ұлттық табиғатты әлеуметтік-философиялық және педагогикалық зерттеудің шеңберін кеңейту қажеттілігі сезіледі.

Бұл аталған құбылысты түсінушілікте алақұлылықтың болуынан туып отыр. Күрделі қоғамдық феномендер ретінде дене тәрбиесі мен спорт өз ішінде қоғамда жасалған жүріс-тұрыс нормаларын, ал бұлар «адамдардың өмір тіршілігінде белгіленіп, олардың дағдыларына, олардың тұрмыс салтының, ұлттық өмірдің құрамдас бөлігіне айналады. Ұлттың өмірі дене тәрбиесі мен спорт саласындағы ұлттық тәрбиені анықтай береді». Демек, ұлттық тәрбиені және ол қоғамдық өмірдің басқа құбылыстарымен қатынасын әрдайым даму жағдайында, нақты жағдайлармен, күллі қоғамның, жеке ұлттың, кемелдену деңгейімен, олардың өмірлері мен өзара қарым-қатынастарының басқа жақтарымен тығыз байланыста болуы керек.

Ұлттық тәрбиенің табиғаты әрі күрделі, әрі карама-қайшылыққа толы. Адамдардың «туыстық сезімге» барынша жақын екендігі қашаннан белгілі. Мұның өзі ұлттыққа байыппен келуді, оны әрбір халықтың, әрбір ұлттың нақты жағдайларына сәйкес қарастыруды талап етеді.

Зерттеу шарттары мен әдістері. Неміс ғалымы В.Зигер былай деп жазды: «Дене тәрбиесін қоғамдық құбылыс, мәдениет пен тұрмыс салтының құрамдас бөлігі, адамдардың нақты тарихи әлеуметтік топтарының тәрбиесі ретінде айтқанда, біз тәнді (денені) жетілдірудің әлеуметтік-мәдени жағдайларының, сонымен қатар белгілі бір жеке адамның тарихи тұрғыдан әлеуметтік қалыптасуының жиынтығын айтамыз. Жалпы адамзаттық және әлеуметтік дамудың нақты тарихи формасы болған ұлт сонымен бірге халықтың ұлттық ерекше спецификалық белгілерін алып жүруші де болған, ол жеке адамның тарихи құралуының (қалыптасуының) негізі болып та қызмет етеді. Жеке адамның тәрбиесін қалыптастыруға бағытталған дене тәрбиесі мен спорт өз ішіне көптеген құбылыстарды алып, ұлт өмірінің құрамдас бөлігі болып кіреді. Ұлттық өмірі дене тәрбиесі мен спорттың айырмашылық белгілерін, олардың имандылық негіздерін, педагогикалық үрдістің ерекшеліктерін белгілеп береді. Дене тәрбиесі мен спорттағы ұлттық тәрбие өзара байланысы үрдістердің тұтас бір жүйесін ұсынады, оның басты компоненттері (сыңарлары) жалпы адамдық, әлеуметтік, ұлттық өзгелік болып табылады. Күллі адам атаулының дүниені бейнелеу заңдары ұқсас, әрбір жекелеген жағдайда ұлттық тәрбие жалпы адамзаттық қана емес, ұлттық өзгеше (спецификалық) тәрбиені, іске асырушы ретінде көрініс береді.

Ұлттық тәрбиеде жалпы адамдық белгілердің болуы ұлттық тәрбие ұғымын мазмұны жағынан кең әрі терең ете түседі.

Ұлттық тәрбиенің құрамындағы жалпы адамзаттық қоғам қызметінің нақты саласындағы өзара әрекеттесудің, өзара кірігудің нәтижесі болып табылады. Сондықтан, дене тәрбиесі мен спорттағы ұлттықты қоғамдық қатынастардың күллі жиынтығынан оқшау алып қарастыруға болмайды.

Ұлттық өзгешелікті құрайтын элементтер алуан түрлі. Кейбір ғалымдар атап көрсеткеніндей, өзгеше белгілері болмайтын үлкенді-кішілі ұлттар болмайды. Сондай-ақ, бір-бірінен ерекшеленбейтін жүйесі жоқ дене тәрбиесі де болмайды.

Сондай-ақ оның шығу тектері де, даму бағыттары да әр қилы. Қарастырылып отырған мәселеге келетін болсақ, алуан түрлі аса ірі халықаралық ғылыми конгрестер мен симпозиумдерде антик дәуірінен бері дене тәрбиесінде жалпы адамзаттық белгілер бар деген қағида әлденеше рет атап өтілді. Дене тәрбиесі мен спорттағы ұлттықтың өз даму заңдылықтары бар, ол ұлттық өмірдің көптеген жақтарын орынды қозғайды. Бұл жайында кей-кейде таяу және алыс шет ел ғалымдары да жазып жүр. Солардың бірі, мәселен, ұлттық тәрбиеге мынадай түсінік береді: «Дене мәдениетінің ұлттық ерекшеліктері ұлттық нақты өмір жағдайларында тарихи қалыптасқан дене шынықтыру жаттығуларының, ойындарының, спорттың өзіндік бір формаларын, өзіндік бір ережелері мен дене қызметін ұйымдастыру тәсілдерін, оған деген дәстүрлі қатынастарын (бұл қатынастарда ұлттық тұрмыс салты мен психикалық құрылым ерекшеліктері көрініс береді) білдіреді. Мұндағы интернационалдық белгілер ұлттық

мәдениеттердің өзара әрекетінің, өзара кірігуінің нәтижесі болып табылады.

Бұл айтылған пікірден шығатын қорытынды, дене тәрбиесімен спорттағы ұлттық тәрбиені мүлде оқшау құбылыс ретінде қарастыруға болмайды, өйткені ол өз ішіне мынадай құбылыстар тобын «олар белгілі бір ұлттың барлық адамдарына тән» құбылыстарды алады. Осы заманғы дене тәрбиесі мен спортта ұлттық тәрбие интернационалдық тәрбиесіз толық мағынасында өмір сүруі мүмкін емес, өзара бір-бірін байыту, өзара ықпал ету олардың даму бағыты мен сипатын анықтайды. Алайда нақты өмірде ұлттық форма мен мазмұнның көрінуі субъективтік факторлармен араласып кетеді. Мұның өзі бұл үрдістің дамуына мақсатты түрде ықпал ету мүмкіндіктерін туғызады. Бұл айтылғанның жарқын мысалы ретінде дене тәрбиесінде сабақ жүргізудің кейбір осы заманғы тенденцияларын айтуға болады. Мұндай сабақ оқыту кезінде ұлттық және халықаралық спорт түрлерін қоса алғанда ойындардың ұлттық элементтері толық пайдаланылады. Сонымен дене тәрбиесі мен спортта ұлттық, тәрбие ұлттың тіршілік ерекшеліктерінен туады, онда ежелгі дүниенің қазыналары да болады. Тарихи көзқарас тұрғысынан алғанда, онда «таза» ұлттық нәрселер қанша, басқа халықтардан ауысқаны қанша, бұл жайтты түсіндіру көп қиындық келтіреді. Өйткені, басқалардан алынған дүниелердің өзі тұрмысымызға өзіміздікіндей болып сіңісіп кеткен. Мәселен, көкпар, қыз қуу, аударыспақ, күміс алу, тоғыз құмалақ, жорға жарыс сияқты ұлттық ойындарға қазақтың немесе Орта Азия халықтарының, бізге іргелес шығыс елдерінің қосқаны қанша, әлбетте, анықтау қиын. Қиын болатын себебі, ежелден бұл халықтар ауылы аралас, қойы қоралас өмір сүріп келеді, олардың арасында ежелгі замандардан

бері келе жатқан этномәдени байланыстар бар. Алайда, қазіргі ұрпаққа тарихи тамырлардан гөрі, оларда осы заманғы дене тәрбиесінің мазмұнын байытатын қаншалықты озық құндылықтар бар. Міне, оларды осы мәселе қызықтырады.

Зерттеу нәтижелері. Мақсаты: жеке адамды қалыптастыруда, ұлттық, рухани дамыту, өз мүддесі мен қоғам мүддесін үштастыра білетін, зиялы адамгершілігі мол, денсаулығы мықты бүгінгі және келешектің талаптары мен жүгін ілгері апара білетін жастарды тәрбиелеу.

Дене тәрбиесі және спорт үйлесімді жан-жақты адам тәрбиелеуге бағытталған. Бұл міндетті шешуге ұлттық, халықаралық, интернационалдық тәрбиенің күллі әдістері мен құралдары бағытталған. Нақ осында, дене тәрбиесі мен спорт саласында жүзеге асырылған терең үрдістің мән-мағынасы жатыр.

Әдістер: Теориялық талдау жасау әдістері; ғылыми әдебиеттердегі жинақталған зерттеу материалдарын жүйелеу мен жалпылау; білім беру мекемелеріндегі ғылыми-әдістемелік тәжірибе деректері.

Ұлттық тәрбиедегі күллі құндылықтар мен озық атаулының бәрі өзінің рухы бойынша басқа халықтарға сөзсіз жақын. Бұл озық атаулының бәрін тек ұлттық деп қана емес, интернационалдық деп те түсінуіміз керек. Бұл жерде мына бір маңызды тарихты ескеру қажет. Әдетте интернационалдық атаулы ұлттық арқылы көрініс береді.

Осы заманғы ұлттық форманың дамуында көптеген интернационалдық болғанына бұл атау сол қалпында қала береді. Мұны дене шынықтыру мәдениеті мен спорттың ұлттық формасына қатысты деп айтуға болады. Егер, оларда ұлттық өзгеше, ұлттық айрықша белгілер болмаған болса, онда

олар спорттың классикалық түрлері деңгейінде дене шынықтыру мен дене тәрбиесінің интернационалдық көлемінде таратылған болар еді.

Дене тәрбиесінің ұлттық жүйесінде, спорт пен дене шынықтыру мәдениетінің ұлттық формаларында жалпы маңыздылыққа ие нәрселер бар. Сондықтан да, көптеген халықтарға олар әрі түсінікті, әрі қолайлы. Осының нәтижесінде олармен интернационалдық нәрселер оп-оңай кіріге алады.

Алайда, ұлттық және интернационалдық нәрселердің өзара әрекеттерінің қарқыны ең алдымен қоғам өмірінің тарихи жағдайларына байланысты.

Бір қатар ғалымдар бұл құбылыстардың салыстырмалы түрде екенін ескере отырып, тарихтың әрбір жаңа кезеңінде ұлттық және интернационалдық нәрселер жаңа бірлік ұсына алады деген тұжырымға жүгінеді.

Қазақстандағы спорт пен дене тәрбиесі мысалдары арқылы ұлттық дамудың бұл сияқты үрдістерін айқын әрі түсінікті түрде көрсетуге болады. XIX ғасырдың аяқ шені мен XX ғасырдың бас кезінде ұлттық тәрбие өз мазмұнына ең алдымен ұлттық өзгеше, ал интернационалдықтан - негізінен халықаралық жарыстар ережелерінің жекелеген элементтерін соның өзінде, тек ат спорты түрлерін алады.

XIX ғасырдың 90-жылдары ұлттық, тәрбие спорт пен дене тәрбиесінің туыстас ұлттық формаларынан ғана емес, көптеген интернационалдық, халықаралық құралдар мен дене тәрбиесінің формаларынан, олимпиялық ойындарды қоса алғанда ойындар мен спорт түрлерінен осы құнды, озық көптеген нәрселерді алды.

Қазіргі демократиялық қоғам жағдайында ұлттық, итернационалдық құрамына кіреді, керісінше де болуы

мүмкін. Кайтадан табылған интернационалдық жекелеген ұлттардың жеетістігіне айналып, бірте-бірте интернационалдыққа өтеді. Соның өзінде ұлттық нәрсенің интернационалдыққа өту үрдісі олардың бірлігіне нұқсан келтірмейді. Бұған ұлттық спорт түрлерінен бір мысал келтірелік. Қазақтың жалпы ату, қырғыздың күресінде, өбектің Бұқара ережелері бойынша күресінде қаншама өзара өту үрдістері болды десеңізші. Бұл табиғи нәрсе. Қазіргі күндердегі анағұрлым жетілдірілген спорт түрлері мен спорт ойындары нақ осындай жолдан өткен.

Қазіргі қоғамның дамуы жағдайында ұлттың және интернационалдық диалектикасындағы жаңалықтың мәнісі мынада, біріншісі (ұлттықты айтып отырмыз.) барған сайын жақындап, екіншісі араласып кетіп отыр.

Екеуі өзара байланысты, себепші болып отырған үрдіс көз алдымызда өтіп жатыр; бір мезгілде ұлттық атаулының формалары көбейіп, мазмұны сөзсіз байып, ұлттықпен қарым-қатынаста әрқашанда анықтаушы болып табылатын, интернационалдықтың ролі тоқтаусыз арта түсіп келеді. Бұл жақындасудың мәнісі сол, ұлттық, интернационалдық ендігі жерде тұтас алғанда, интернационалдық негізінде дамып отыр, бұл даму ұлттық атаулыда интернационалдықтың үлесін ұлғайту жолымен жүргізіліп отыр. Ұлттықты интернационалдық деңгейге көтерудің жалпы маңыздылығы зор мәселе.

Дзю-до қазіргі кезде тек жапонның ұлттық күрес ойыны ғана емес, олимпиядалық ойындар бағдарламасына енетін кең тараған халықаралық спорт түрі болып табылады. Спорттың СУМО күресі туралы да осыны айтуға болады. 1996 жылы СУМО жөнінде дүние жүзілік спорт федерациясы құрылып, ойдағыдай жұмыс істейді. Кеңес Одағында 30-шы жылдардың бас

кезінде күрестің ұлттық түрлерінен, қарусыз өзін-өзі қорғау тәсілдерінен келіп шыққан Дзю-доны еске түсіретін жаңа спорттық күрес - самбо күресі пайда болды. Осы ойында қазақша күрес әдістері кең қолданылады. Бүгінде самбо бойынша дүние жүзілік чемпионат өткізіледі. Бүгінгі таңда Самбо күресі ұлттық және ұлтаралық спорт түрлерін интернационалды, халықаралық спорт түрлері дәрежесіне көтерудің классикалық мысалы болып табылады.

Осы заманғы спорт және дене тәрбиесі жүйесінің ұлттық мәнін тереңдету ерекше маңызды мәселеге айналып отыр. Сондықтан да, бұл мәселеге ғылыми диалектикалық тұрғыдан келу керек. Сонымен қатар, спорт пен дене тәрбиесі саласындағы кейбір мамандар тарапынан бұл мәселе дұрыс түсіндіріліп жүрген жоқ.

Зерттеу нәтижелерін талқылау. Зерттеу үстінде біз қазақ халқы дене шынықтыруының этнопедагогикасын зерттеудің міндетті шарты, жалпы адамзат мәдениеті теориясы және қимыл қызметі теориясы (еңбек, дене шынықтыру) тұрғысынан оның пайда болуы мен дамуына талдау жасау екенін ұқтық. Соның өзінде халықтың дене шынықтыру теориясының мәдениет тану негіздерін жасауда басқа елдердің, әсіресе Орта Азия елдерінің тәжірибесін кеңінен пайдалану қажет. Мұның бәрі мәдениет теориясын байытуға жәрдемдесетін болады. Мәселеге бұлайша келудің қажеттілігі жалпы алғанда мәдениеттің жеке алғанда, дене шынықтырудың адамды объективтік бағдарға алу бірлігімен анық-талады. Сондай-ақ ол субъективтік фактормен де анықталады, тегінде мәдениеттің бір түрі - дене шынықтыруды адам жасайды, ол оның қасиетін, қабілетін сипаттайды.

Қазақ халқы өзінің көп ғасырға созылған тарихында дене шынықтыру жүйесін көздейтін халық педагогикасын

жасау керек. Ол тән қасиетгерін, мінез-құлықтың имандылық мөлшерін тәрбиелеуге жәрдемдеседі.

Қимыл ойындары, жарыстар, спорт түрлері және су мен ауаны пайдалану құралдары қимыл-қаракет қасиеттері (күшті, әбжілдікті, тездікті, ептілікті) жетілдіруге бағытталған. Сондай-ақ халықтар ат пен түйеге мініп жасайтын қимылдардан үйлестіруге жәрдемдесетін ойындарды кеңінен пайдалану керек. Қазақ халқының күллі ойындары отбасылық және еңбек тәрбиесімен тығыз байланысты. Бұл халықтардың спорт түрлері мен ойындары арасында генетикалық байланыс бар.

Бастауыш сыныптардағы дене тәрбиесі сабақтары көбіне халықтық қимыл ойындары 70-ке 30 %, орта сыныптарда 50-ге 50%, ал жоғары сыныптарда 20-ға 80% сәйкес келетін жағдайларда өткізілуге тиіс. Орта және жоғары оқу орындарында оқытылатын сабақ кестелеріне халық ойындары мен дене шынықтыру жаттығуларын енгізу керек.

Қазақ халқының дене шынықтыру құралдары сабақтан тыс өткізілетін дәрістер үшін кеңінен қолдануы қажет. Мектепке дейінгі мекемелерде және бастауыш сыныптарда, оқытылатын сабақтарда, қимыл ойындары оқыту мен тәрбиенің пәні болуға тиіс. Қалған сыныптарда оларды осы заманғы спорт түрлерінен, дене шынықтыру элементтерімен бірге пайдалану керек.

Қазақ халқының арасына халықтық дене шынықтыру кеңінен тарату мақсатында Республикада, облыстарда, қалаларда, аудандарда, мектептерде спорт түрлері мен халықтық қимыл ойындары бойынша кешенді спартакиадалар өткізілуі қажет. Сондай-ақ аумақтық бүкіл халықтары үшін жарыстар жүйесін жасау керек.

Қазақ халқының мерекелеріне (мемлекеттік, діни, дәстүрлі-білім

беретін шараларына) қатысу жеке адамның дене шынықтыруын қалыптастыруға ғана емес, жалпы әлеуметтік мәселелерді, атап айтқанда, халықтар (этностар) арасындағы байланыс-тарды нығайтуға жәрдемдеседі.

Қазақ халқының ұлттық мерекелерінің сән-салтанатына, мазмұнына оған қатысушылар мен көрермендер дән риза, соның негізінде сұралған байырғы емес ұлттар өкілдерінің үштен екісі мерекелерді өз көзімен көріп, қатысқанын айтып, оларға оң бағасын берген.

Бүгінде, тұтас алғанда, Қазақ халқының дене шынықтыруын қайта туғызу үшін қолайлы жағдай қалыптасып отыр. Ұлттың өзін-өзі тануы, ұлттық мәдениетті қайта туғызу, байырғы емес халықтың дене шынықтыру-сауықтыру шараларына (мерекелерге, жарыс-тарға, ойындарға т.б.) қатысуы халық мәде-ниетін жақыннан тануға, қазақ халқының дене шынықтыру саласындағы жетістіктерін баға-лауға мүмкіндік береді.

Қазақстан Республикасында «Дене шынықтыру мен спорт туралы заңыны»

қабылдануы, «Күрес» ұлттық күресін одан әрі дамыту туралы» қабылданған қаулы, педагогикалық үрдісте дәстүрлі тәрбие әдістерін, оның ішінде, қазақтардың қимыл ойындарын пайдалану, балалардың дене, имандылық, ой және эстетикалық тәрбиесінің арсеналын елеулі түрде кеңейтуге мүмкіндік туғызады, жастардың ұлт ретінде өздерін-өздері тануын дамытады, қарым-қатынас жасау шеңберін кеңейтеді, сайып келгенде, қазақ халқының мәдени мұрасымен танысуға жағдай жасайды.

Қорытынды. Аталған зерттеу мәліметтері мынадай қорытынды жасауға мүмкіндік береді, қазақ халқының дене шынықтыруының этнопедагогикасын одан әрі дамыту мүдделері үшін аймақта тұратын халықтардың дәстүр-леріне, әдет-ғұрыптарына, мінез-құлықтарына және олардың қажеттіліктеріне сәйкес дене тәрбиесі бойынша сабақтардың құрылымын, мазмұны мен формасын жетілдіру қажет.

Әдебиеттер тізімі

1. Құралбекұлы, А., Әкімбайұлы С. Оқушылар дене шынықтыруының этнопедагогикалық негіздері. Монография [Мәтін] / Алматы: Қазақтың Мемлекеттік спорт және туризм академиясы. – 2000. - 295 б.
2. Элашвили, В.И., Мильштейн, О.К. Общие черты и тенденции развития физической культуры. Очерки по теории физической культуры [Текст] / В.И. Элашвили, О.К. Мильштейн. – М., ФиС, 1984. – 83-91,210 б.
3. Национальные отношение в развитом социалистическом обществе [Текст] // Сб. науч. статей. – М.: Мысль, 1978. - 318, 159 б.
4. Оңалбеков, Ж.М. Национальные спортивные интересы в системе межнациональных отношений [Текст] / Ж.М. Оңалбеков. – Алматы. - 1993, 2-16 б.
5. Оңалбеков, Ж.М. Физическая культура в сфере межличностных отношений [Мәтін] / Ж.М. Оңалбеков– Алматы, 1993, 22-23 б.

С.А. Абилдабеков

Южно-Казахстанский Педагогический Университет им.У.Жанибекова, г. Шымкент, Казахстан

ОДНИМ ИЗ НАПРАВЛЕНИЙ НАЦИОНАЛЬНОГО ВОСПИТАНИЯ ДЕЯТЕЛЬНОСТЬ ПО ФИЗИЧЕСКОЙ КУЛЬТУРЕ И СПОРТУ

Аннотация. Физкультура и спорт направлены на объединение гармоничного многомерного воспитания человека. Все методы и инструменты национального, международного, интернационального образования направлены на решение этой задачи. По нашему мнению, национальная, особенно в восточных нациях, предполагает много занятий физкультурой, спортом и физической подготовкой. В этом смысле физическое воспитание и спорт похоже на общую культуру. Общественное мнение, полученное в ходе исследования, подтверждает это. В современном обществе национальный элемент спорта и физической подготовленности до сих пор является отличительной чертой их развития, так как это не только характер двигателя, но и методы и принципы организации учебного процесса.

Физическая культура казахского народа должна найти широкое применение в современном физическом воспитании. Он выполняет основные требования современного процесса физического воспитания и спорта, а также осуществляет образование, воспитание и оздоровление общества.

Ключевые слова: физическое воспитание, физическая культура, спорт, национальное воспитание, интернациональное воспитание.

S.A Abildabekov

South Kazakhstan Pedagogical University named after U.Zhanibekov, Shymkent, Kazakhstan

ONE OF THE DIRECTIONS OF NATIONAL EDUCATION IS THE ACTIVITY OF PHYSICAL CULTURE AND SPORTS

Abstract. Physical education and sport are aimed at combining harmonious multi-dimensional education of a person. All methods and tools of national, international, international education are aimed at solving this problem. In our opinion, national, especially in the eastern nations, involves a lot of physical education, sports and physical training. In this sense, physical education and sports are similar to a common culture. The public opinion obtained during the study confirms this. In modern society, the national element of sport and physical fitness is still a distinctive feature of their development, since this is not only the nature of the engine, but also the methods and principles of organizing the educational process. The physical culture of the Kazakh people should find wide application in modern physical education. He fulfills the basic requirements of the modern process of physical education and sports, and also carries out education, training and rehabilitation of society.

Key words: physical education, physical culture, sport, national education, international education.

References

1. Kuralbekuly, A., Akimbayuly S. Оқушылар дәне шынұқтыруынұң etnopedagogikalық negizderi [Ethnopedagogical foundations of Physical Culture of schoolchildren] Monograph [text] / Almaty: Kazakh state Academy of sports and tourism.-2000. - 295 p.

2. Elashvili, V. I., Milshtein, O. K. Obshchie cherty i tendencii razvitiya fizicheskoy kul'tury. Ocherki po teorii fizicheskoy kul'tury [General characteristics and trends in the development of Physical Culture. Essays on the theory of Physical Culture] [text] / V. I. Elashvili, O. K. Milstein. – Moscow, FIS, 1984. - 83-91, pp. 210.
3. Nacional'nye otnoshenie v razvitom socialisticheskom obshchestve [National attitude to the development of the socialist society] [text] // Collection of scientific articles. – Moscow: Mysl, 1978. - 318, 159 p.
4. Onalbekov, Zh.M. Nacional'nye sportivnye interesy v sisteme mezhnacional'nyh otnoshenij [National sports interests in the system of international relations] [text] / Zh.M.Onalbekov. - Almaty. - 1993, pp. 2-16.
5. Onalbekov, Zh.M. Fizicheskaya kul'tura v sfere mezhlichnostnyh otnoshenij [Physical Culture in the sphere of inter- ethnic relations] [text] / Zh.M.Onalbekov-Almaty, 1993, pp. 22-23.

10.01.24 ж. баспаға түсті.

5.11.24 ж. түзетулермен түсті.

03.12.24 ж. басып шығаруға қабылданды.

Мақалаға сілтеме:

Абилдабеков, С.А. Ұлттық тәлім-тәрбиенің бір бағыты – дене шынықтыру және спорт қызметі [Мәтін] / С.А. Абилдабеков // *Dulaty University Хабаршысы*. – 2024. - №4. Б. 44-51
<https://doi.org/10.55956/XOXU2838>



Copyright: © 2024 by the authors. Submitted for possible open access publication under the terms and conditions of the Creative Commons Attribution (CC BY NC) license (<https://creativecommons.org/licenses/by-nc/4.0/>).

A.Taiyrkyzy 

2nd year master's student
Korkyt Ata Kyzylorda University
Kyzylorda, Kazakhstan
ttolintairkizi@gmail.com

INNOVATIVE METHODS OF TEACHING WRITING IN ENGLISH USING GAME ELEMENTS

Abstract. *This scientific article examines the effectiveness of innovative methods of teaching writing in English using game elements. The article explores how games on word writing, story building, grammar exercises, modern programs and other game activities increase students' writing skills and motivation to learn English.*

The results show that the introduction of game elements in teaching writing in English not only makes the learning process more interesting, but also leads to a deeper understanding and memorization of the material. Overall, this study shows the potential for using game elements in teaching English writing as a way to improve student performance and attendance.

In addition, the effectiveness of innovative methods of teaching writing in English using game elements is studied.

Keywords: *writing in English, innovative methods, game elements, education, language learning, motivation, skills development.*

Introduction. Currently, the issue of modernization of Kazakhstan's education is relevant. From such concepts of assessing the results of education as "readiness", "competence", there is a reorientation of students. At the same time, one of the goals of teaching a foreign language is the development of students' communicative competence in a foreign language, the ability and readiness to carry out interpersonal and intercultural communication with native speakers. Communicative competence implies the ability to use all types of speech activity, i.e. Reading, Listening, Speaking (monologue, dialogue), writing [1,252p].

As in many other countries, Kazakhstan is interested in innovative methods of teaching writing in English. Educational institutions in the country are

actively introducing new approaches and technologies to improve learning efficiency and motivate students.

Methods and materials. Theoretical and empirical approaches were used to study innovative methods of teaching writing in English using game elements. At the first stage, an analysis of scientific literature on gamification, pedagogical technologies and the development of written speech was conducted. The main focus was on the study of international and domestic practices, as well as educational platforms such as Storybird, Padlet and Kahoot. In addition, a survey was conducted among 60 students (A2-B1 level) and 20 English teachers to assess the perception of game methods and their impact on motivation and engagement.

At the second stage, a pedagogical experiment was carried out, in which the control group was taught using traditional methods, and the experimental group was taught using game elements. Written assignments, as well as midterm and final testing, were used to assess the effectiveness. The data were analyzed using statistical and qualitative methods, including a comparative analysis of academic performance, observation of student engagement and assessment of the quality of written work. The results of the experiment confirmed that game methods contribute to improving grammatical accuracy, expanding vocabulary and increasing interest in the learning process.

Results and discussion. In general, innovative methods of teaching writing in English in Kazakhstan are designed to make the learning process more effective, interesting and accessible to students, which should ultimately lead to an improvement in their language skills and learning outcomes.

In today's modern world, teaching foreign languages is becoming more and more interactive and interesting due to the use of innovative methods that include game elements. This is especially true in teaching English to write, because here games can be an effective tool for developing writing, literacy and creative thinking skills [2,69p.].

When planning classes, the teacher needs not only to ensure that students remember new words, this or that structure, but also to try to create all the opportunities for the development of the personality of each child. In order to maintain students' interest in their subject, it is important to try to understand what methods of work captivate children.

We, foreign language teachers, are constantly looking for ways to improve the quality and effectiveness of teaching a foreign language. Our main task is to ensure

that interest in learning a foreign language does not disappear.

In turn, game technologies are an effective teaching tool that activates the mental activity of students, makes the learning process attractive and interesting, and distracts and distracts students. This is a powerful incentive to increase the motivation for mastering a foreign language [5].

One of the main advantages of using game elements in teaching English to write is to increase the motivation of students. The games create an atmosphere of fun and competition that encourages students to actively work to improve their writing skills. In addition, Games contribute to the formation of stable skills and memorization of new information, since the educational material is presented in a more accessible and interesting way.

As L. S. Vygotsky said [3]: "the game is driving development." The developmental significance of the game lies in its nature, because the game is always emotions, and where there is emotion, there is activity, there is attention and imagination, and there is thinking. For some reason, the game is very attractive for participants of any age. Schoolchildren devote a lot of effort, time, creative ingenuity to participating in the game, so the game, being a tool of pedagogy, can use all these opportunities for educational purposes. That is, if we put the content of education in a game Shell, we can solve one of the main problems of pedagogy – the problem of stimulating educational activity. Hence the conclusion: the game teaches. That is why talking about the game as a teaching method is considered very effective.

According to the results of the study, the game as a teaching method is based on the concept of situational learning (L.S. Vygotsky) and the theory of constructivism (D. Dewey). Students learn the material

better if the learning takes place in a natural and exciting environment. Elements of the game contribute to:

- Reducing anxiety.
- Increasing motivation.
- Improving long-term memory.

One example of innovative ways to teach writing in English using game elements is the game "word bridge". In this game, students must create a sequence of words in which each new word begins with the last letter of the previous one. In addition to training writing skills, this game develops vocabulary and develops logical thinking [4].

Another example could be an association game in which students are asked to write a short text or story using the given words or phrases. This game helps to develop creative thinking, associative

Picture 1.

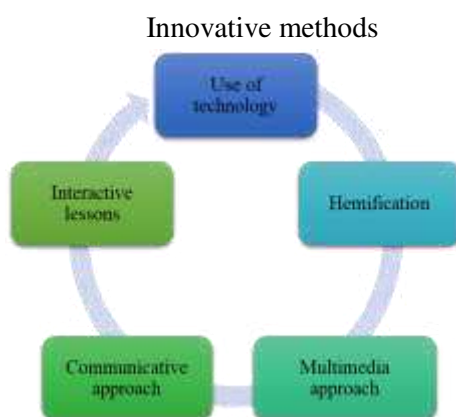

As for the individual emphasis on each approach shown in Picture 1, first of all, technologies such as the use of technology, mobile applications, online learning platforms and video lessons allow students to learn the language in an interactive and convenient way. This also includes the use of online games, chatbots and virtual reality[10].

Secondly, the use of game elements in teaching according to the hemification method helps to increase the student's motivation and makes the learning process more interesting. Games, crosswords,

thinking and improve spelling and punctuation skills.

The use of game elements in teaching writing in English makes the learning process interesting, effective and effective. Taking into account current trends in education, it is important to continue to study and develop new game methods that will help children develop their writing skills in English with pleasure and efficiency [7].

Innovative methods of teaching a foreign language play a crucial role in modern education, ensuring the most effective and attractive teaching of the language.

At the same time, we can highlight some innovative methods of teaching English.

quizzes, and other game activities help develop language skills.

Multimedia approach the use of audio and video materials in the learning process helps children better understand and memorize language material. This can be watching movies, listening to audiobooks and songs in the target language. Platforms like Padlet, Storybird, and Kahoot provide interactive tools for teaching writing. For example, in Storybird, students create illustrated stories by working on the structure of the text and its content [6,7,11].

In the communicative approach, attention to the development of oral and

written communication in specific situations contributes to the rapid acquisition of the language. Various activities, such as role-playing games, discussions, and projects, help students put their language skills into practice.

And the use of interactive whiteboards, network collaboration tools and other tools in interactive lessons will stimulate students' participation and create an intensive learning environment. Crosswords, anagrams, and other word games develop spelling and basic writing skills. For example, in the game "Hangman", students learn to spell words correctly, which is useful for the beginner level [15].

These innovative methods of teaching English Help to make the learning process more effective, interesting and accessible for students of different ages and skill levels. Combining different methods and techniques allows you to create a rich and productive learning environment that contributes to the successful acquisition of a foreign language.

To confirm the relevance of using game methods in teaching writing in English, a survey was conducted among English teachers and students of educational institutions. The purpose of the survey was to identify attitudes toward game methods and their impact on motivation and learning effectiveness.

The survey consisted of two questionnaires[12]:

1) For teachers — included questions about the frequency of using game methods, their effectiveness and difficulties of implementation.

2) For students — contained questions about their perception of game methods, level of involvement and subjective assessment of improvement in writing skills.

A total of 20 English teachers from schools took part in the survey.

60 students studying English (A1-B2 level).

Survey Results

1. Teachers' Evaluation

80% of teachers noted that the use of game methods increases students' motivation, 65% indicated that game elements help improve writing skills, especially at the initial stages of learning. However, 40% of teachers noted that the introduction of game methods requires significant time and material costs. Only 25% use game elements regularly, the rest use them occasionally or do not use them at all.

2. Students' Opinions

75% of students stated that the game form of assignments makes the learning process more interesting, 68% noted that they better remember vocabulary and grammar constructions through game exercises, 50% reported that thanks to game methods, they became more confident in their writing skills and 20% of students prefer traditional teaching methods, explaining this by their serious approach to learning.

If we consider general observations, teachers and students are unanimous in the fact that game methods create a favorable atmosphere for learning.

The greatest effect was seen when using digital tools such as Kahoot or Storybird.

The survey results confirm that game methods contribute to:

- Increasing student motivation.
- Strengthening writing skills.
- Creating a comfortable learning environment.

At the same time, the results show that for the widespread introduction of game elements, a number of practical issues need to be addressed, including providing teachers with the necessary resources and training them to use these methods effectively.

Conclusion. In conclusion, the use of innovative methods of teaching writing in English using game elements demonstrates high efficiency in the modern educational process. Game approaches can significantly increase students' motivation, reduce anxiety and create a favorable environment for the development of written speech. The inclusion of interactive exercises, digital platforms and creative tasks contributes to a deeper assimilation of the material, improvement of spelling and grammar skills, as well as the development of creative potential.

Analysis of practical results shows that game elements are especially useful for students with different levels of preparation. They help to overcome the language barrier, develop confidence and increase interest in learning. Moreover, gamification encourages students to actively use English not only in the educational environment,

but also in everyday life. However, the implementation of game methods requires careful preparation and resources, such as access to digital tools, teacher training and adaptation of methods to a specific audience.

In addition, it is important to maintain a balance between the game and the academic component to ensure the comprehensive development of writing skills. Thus, the use of innovative methods with game elements is a promising direction in teaching English. It opens up new opportunities for adapting the educational process to the needs of modern society and creating conditions for successful language acquisition. The future of such approaches lies in the integration of new technologies, the development of adaptive methods and taking into account the individual characteristics of students.

References

- 1 Bal M. Use of digital games in writing education: An action research on gamification // Contemporary Educational Technology. – 2019. – T. 10. – №. 3. – C. 246-271.
- 2 Zakaria N.Y.K., Hashim H. Game-based assessment in academic writing course for pre-service teachers // TESOL International Journal. – 2020. – T. 15. – №. 1. – C. 65-73.
- 3 Vygotsky, L.S. Mind in Society: The Development of Higher Psychological Processes. — Cambridge, MA: Harvard University Press, 1978.
- 4 Syafiqah Yacob N., Md Yunus M. Language games in teaching and learning English grammar: A literature review // Arab World English Journal (AWEJ) Volume. – 2019. – T. 10.
- 5 Susanto D.A. et al. Teachers' perceptions towards teaching writing using word games; the case study of junior high schools in Semarang, central Java, Indonesia. – 2017.
- 6 Storybird [Electronic resource]: Interactive platform for creating stories. Access: <https://storybird.com>.
- 7 Kahoot [Electronic resource]: Game platform for learning. Access: <https://kahoot.com>.
- 8 Deterding S., Dixon D., Khaled R., Nacke L. From Game Design Elements to Gamefulness: Defining "Gamification". - Proceedings of the 15th International Academic MindTrek Conference, 2011.
- 9 Clark R.E. Learning through play: myth or reality? // Science and education. - 2019. - №2.
- 10 Morozova T.N. Using digital technologies in teaching foreign languages. - Bulletin of pedagogy, 2020. — №3.
- 11 Dzhandarova G.N. Modern pedagogical technologies of teaching in English lessons // Modern educational technologies in the global educational space. - 2016. – No. 3. – pp. 79-83.
- 12 Afshar H.S., Rahimi M. (2016). Reflective thinking, emotional intelligence, and speaking ability of EFL learners: Is there a relation? Thinking Skills and Creativity, 19, 97-111. <http://dx.doi.org/10.1016/j.tsc.2015.10.005>
- 13 Brown H.D. (2007). Principles of language learning and teaching. Pearson.

- 14 Buysse L. (2020). It was a bit stressy as well actually. The pragmatic markers actually and in fact in spoken learner English. *Journal of Pragmatics*, 156, 28-40.
- 15 Tin S.H. Mahadhir, M., & Chang S.L. (2010). Grammatical errors in spoken English of university students in oral communication course. *GEMA Online Journal of Language Studies*, 10(1), 53-70. 31.
- 16 Yastibas A.E., Cepik, S. (2015). Teachers' attitudes toward the use of e-portfolios in speaking classes in English language teaching and learning. *Procedia - Social and Behavioral Sciences*, 176, 514-525.
- 17 Yeh H.C., Lai W.Y. (2019). Speaking progress and meaning negotiation processes in synchronous online tutoring. *System*, 81, 179-191. <https://doi.org/10.1016/j.system.2019.01.001>

А. Тайырқызы - *Қорқыт Ата Атындағы Қызылорда Университеті, Қызылорда, Қазақстан*

ОЙЫН ЭЛЕМЕНТТЕРІ АРҚЫЛЫ АҒЫЛШЫН ТІЛІНДЕ ЖАЗУДЫ ОҚЫТУДЫҢ ИННОВАЦИЯЛЫҚ ӘДІСТЕРІ

Аңдатпа. Бұл ғылыми мақалада ойын элементтерін қолдану арқылы ағылшын тілінде жазуға үйретудің инновациялық әдістерінің тиімділігі қарастырылған. Мақалада емле ойындары, әңгімелеу, грамматикалық жаттығулар, заманауи бағдарламалар және басқа да ойынға негізделген әрекеттер оқушылардың жазу дағдылары мен ағылшын тілін үйренуге деген ынтасын қалай жақсартатынын қарастырады.

Нәтижелер ағылшын тілінде жазуға үйретуге ойын элементтерін енгізу оқу процесін қызықты етіп қана қоймай, материалды тереңірек түсінуге және есте сақтауға әкелетінін көрсетеді. Тұтастай алғанда, бұл зерттеу оқушылардың үлгерімі мен сабаққа қатысуын жақсарту тәсілі ретінде ағылшын тілінде жазуды үйретуде ойын элементтерін пайдалану мүмкіндігін көрсетеді.

Сонымен қатар, ойын элементтерін пайдалана отырып, ағылшын тілінде жазуға үйретудің инновациялық әдістерінің тиімділігі зерттелуде.

Тірек сөздер: ағылшын тілінде жазу, инновациялық әдістер, ойын элементтері, білім беру, тіл үйрену, мотивация, дағдыны дамыту.

А.Тайырқызы - *Кызылординский университет имени Коркыт Ата, Кызылорда, Казахстан*

ИННОВАЦИОННЫЕ МЕТОДЫ ОБУЧЕНИЯ ПИСЬМУ НА АНГЛИЙСКОМ ЯЗЫКЕ С ИСПОЛЬЗОВАНИЕМ ИГРОВЫХ ЭЛЕМЕНТОВ

Аннотация. В данной научной статье рассматривается эффективность инновационных методов обучения письму на английском языке с использованием игровых элементов. В статье рассматривается, как игры на написание слов, построение историй, грамматические упражнения, современные программы и другие игровые занятия повышают навыки письма студентов и мотивацию к изучению английского языка.

Результаты показывают, что внедрение игровых элементов в обучение письму на английском языке не только делает процесс обучения более интересным, но и приводит к

более глубокому пониманию и запоминанию материала. В целом данное исследование показывает потенциал использования игровых элементов в обучении письму на английском языке как способу повышения успеваемости и посещаемости студентов. Кроме того, изучается эффективность инновационных методов обучения письму на английском языке с использованием игровых элементов.

Ключевые слова: письмо на английском языке, инновационные методы, игровые элементы, образование, изучение языка, мотивация, развитие навыков.

Received 24.11.24

Received in revised form 09.12.24

Accepted for publication 13.12.24

Cite the article:

Taiyrkyzy, A. Innovative methods of teaching writing in English using game elements // Bulletin of Dulat University. – 2024. – No.4. – p.52-58 <https://doi.org/10.55956/FAWG5249>



Copyright: © 2024 by the authors. Submitted for possible open access publication under the terms and conditions of the Creative Commons Attribution (CC BY NC) license (<https://creativecommons.org/licenses/by-nc/4.0/>).

STEM ТЕХНОЛОГИЯСЫН БІЛІМ БЕРУ САЛАСЫНДА ҚОЛДАНУДЫҢ МАҢЫЗЫ

Аңдатпа. Мақала қазіргі білім беруде STEM технологияларын (Science, Technology, Engineering, Mathematics) қолданудың маңыздылығын зерттеуге арналған. Автор осы пәндерді оқу процесіне біріктірудің рөлін талдайды, олардың, оқушылардың сыни ойлауын, шығармашылығын және проблемаларды шешу дағдыларын дамытуға қалай ықпал ететінін көрсетеді. Мақалада сонымен қатар, мотивацияны арттыру және зерттелетін тақырыптарды терең түсіну үшін білім берудің әртүрлі деңгейлерінде қолдануға болатын STEM элементтері бар тапсырмалардың мысалдары келтірілген. Бұл тапсырмалар ғылым мен технологияның үйлесімі студенттерге теориялық білімді іс жүзінде қолдануды үйренуге, олардың болашақ қиындықтарға дайындығын жақсартуға қалай көмектесетінін көрсетеді.

Тірек сөздер: STEM технология, білімді интеграциялау, білім беру әдістері, білім беру сапасын жогырылату.

Кіріспе. Ақпараттық төңкеріс болып жатқан қазіргі уақытта қарқынды цифрлық дамулар көптеген салалардың түбегейлі өзгеруіне әкеліп жатыр. Соның ішінде білім беру саласының өзгеруі де сөзсіз. Сапалы білім алу жекелей тұлғаның ғана емес түгел елдің дамуының негізгі тетігі. Ол экономикалық жетістіктердің, мемлекеттің тұрақтылығының кепілі. Дәл осы себепті әлемнің дамыған елдерінде функционалдық сауаттылық пен сапалы білім беру мәселесіне үлкен көңіл бөлінген.

Қазіргі таңда әлемдік білім беру жүйесінде STEM технологиясын қолдану өзекті мәселелердің бірі. STEM аббревиатурасы S – science, T – technology, E – engineering, M – mathematics, немесе жаратылыстану ғылымдары, технология, инженерия, математика. Мұнда «инженерия»

термині ең кең мағынада қолданылады және қоғам үшін маңызды техникалық немесе технологиялық проблемаларды шешу бойынша жүйелі жұмысқа адамның кез келген қатысуын қамтиды. «Технология» термині барлық жасанды (адам жасаған) өндіріс жүйелері мен процестерін білдіреді. Бұл тек жаңа нано және, биотехнологиялар мен, ақпараттық технологиялармен және т.б. шектелмейді. Бұл білім беру дисциплиналары болашақта білім берудің негізгі аспектілері болады. STEM технологиясының дәстүрлі білім беруден айырмашылығы оның дисциплиналарды кіріктіруінде. Оның тапсырмалары нақты өмірлік мәселелерді шешуге бағытталған. Жалпы білім беруде STEM технологиясы білім алушылардың сыни ойлауын, креативтілігі мен аналитикалық ойлау дағдыларын

дамытады. Бұл өз кезегінде кез келген мәселені белгілі бір ғылым немесе технология төңірегінде ғана емес, жалпы бірнеше жақтан қарауға мүмкіндік береді. Көптеген Австралия, Қытай, Ұлыбритания, Израиль, Корея, Сингапур, АҚШ сынды мемлекеттер STEM технологиясын мемлекеттік деңгейде білім беру салаларында қолданады. Жалпы орта және жоғары білім беру жүйесін реформалау және жаңғырту мәселелері барлық елдер үшін өзекті болып табылады.

Мақаланың мақсаты - STEM технологияларын (ғылым, технология, инженерия, математика) білім беру процесіне біріктірудің маңыздылығын зерттеу, сондай-ақ олардың оқушылардың сыни ойлауын, шығармашылығын және проблемаларды шешу дағдыларын дамытуға әсерін талдау. Мақала мотивацияны жақсарту және математиканы тереңдету үшін STEM тапсырмаларын қолданудың практикалық мысалдарын анықтауға бағытталған.

Зерттеу шарттары мен әдістері. Зерттеу қазіргі білім беруде STEM технологияларын қолдануға арналған қолданыстағы басылымдарды, зерттеулер мен материалдарды талдауға бағытталған әдеби шолу әдісіне негізделген. Әдеби шолу аясында ғылым, технология, инженерия және математиканы оқу процесіне біріктірудің рөлін қарастыратын ғылыми мақалалар, кітаптар, білім беру бағдарламалары және басқа ресурстар зерттелді.

АҚШ-та STEM технологиясы мемлекеттік деңгейде қолдауды America COMPETES Act заңының аясында алды [1]. Бұл заң мұғалімдерді даярлау кезінде STEM-технологиясын дамытуға, бакалавр бағдарламаларын жетілдіруге және жаратылыстану, математикалық және инженерлік білім беру саласында оқытудың инновациялық әдістемелерін

жасауға бағытталған. Ал 2010 жылы бұл заңның мерзімінің ұзартылуы мемлекеттік деңгейдегі STEM-білім беру курсына растады. 2013 жылдан бастап АҚШ-та STEM - білім берудің федералды бес жылдық стратегиялық жоспары (2013 - 2018) жүзеге асырылған болатын. Оның мақсаты АҚШ-тың инновациялар көшбасшысы мәртебесін ұстап тұру, STEM-пәндері бойынша мектептегі білім берудегі АҚШ рейтингін көтеру үшін кадрлар даярлауға ықпал ету. 2014 жылды бастап STEM білімін интеграциялау Комитеті дайындаған ауқымды аналитикалық зерттеу жарық көрген [2]. Осы есепке сәйкес Америка Құрама Штаттарының STEM технологиясын білім беруде қолдануына сипаттама беруге болады. Есепте соңғы онжылдықта STEM аббревиатурасы Америка Құрама Штаттарының саяси және білім салаларында үлкен ауқымға ие болғандығы айтылады. Бизнестегі, үкіметтегі және ғылыми ортадағы көшбасшылар STEM пәндері бойынша оқыту Америка Құрама Штаттарының инновациялық әлеуетін қолдау үшін ғана емес, сонымен қатар STEM салаларында жұмыс істеуді қоса алғанда сәтті жұмыспен қамтудың негізі ретінде өте маңызды деп санайды. STEM технологиясына интегративті көзқарастың маңызды белгілерінің бірі шынайы жағдайларды немесе мәселелерді пайдалану. Бұл контексттер білім алушыларға арналған STEM технологиясының ауқымын көруіне, олардың оқуын тереңдете алатынына қарамастан, білім алушыларға қиындық тудыруы мүмкін. Сонымен, аналитикалық зерттеуде егжей-тегжейлі және әртүрлі ақпаратты қамтитын нақты өмірлік жағдайларды пайдалану кезінде білім алушыларға өз тәжірибелерін басқа жағдайлар үшін пайдалану қажет жалпыланған жағдайларда ұғымдарды

бөліп көрсету және анықтау қиынға соғуы мүмкін екендігі туралы дәлелдер бар.

Израильде мектеп бітіру үшін оқушылар қорытынды емтиханнан басқа, міндетті түрде зерттеу жұмыстарын жүргізу қажеттігі туралы жоба сынақтан өткізілген болатын. Оқушылар мұндай ғылыми жұмысты университеттің тәлімгер–студенті немесе ғылым кандидаты (PhD) жетекшілігімен жасайды. Сондай-ақ, 2015 жылдан бастап Израильдің ұлттық білім беру бағдарламасында белгіленген уақыттың 70% уақытында оқушылар дәстүрлі түрде оқиды, ал уақыттың 30% - ы зерттеуге бөлінеді [3].

Қытайда Arts (өнер) маңызды рөл атқарады. Ата-аналардың пікірінше («LEGO Education» мен бірге алынған «Harris poll» сауалнамасының деректері бойынша), 45% өз баласы үшін стандартты емес шешімдерді таба білу маңызды деп санайды (салыстырмалы түрде АҚШ – та 20%-дан аз); кәсіпкерлік және іскерлік дағдылардың маңыздылығы туралы ата – аналардың шамамен 25%-ы атап өтеді (АҚШ-та-16%); әлем мәдениеті бойынша білім - 18 % (АҚШ – 4%); математика және компьютерлік технологиялар бойынша білімнің маңыздылығы-10%-дан аз% (АҚШ-та 50% жоғары) [4]. Қытайдың білім беру мекемелерінде бастауыш және орта сынып оқушыларына жасанды интеллекті зерттеуге арналған курстарды іске асыру туралы мемлекеттік бағдарлама бар. Осылайша, бағдарламалау қытай оқушылары үшін қарапайым мектеп пәндері сияқты базалық білім ретінде қалыптасады.

Жалпы, шетелде білім беруді интеграциялау арқылы STEM технологиясын енгізу бойынша жеткілікті тәжірибе бар, және техникалық пәндерді, өнер мен шығармашылық қызметті бірыңғай

интеграциялық бағдарламаға құрылымдаудың, оқытудың кешенді әдістерін пайдаланудың тиімді жолдары анықталған. Қазақстанда да STEM технологиясын қарқынды дамыту жүзеге асып жатыр. Қазақстан Республикасының Білім және ғылымды дамытудың 2020 - 2025 жылдарға арналған мемлекеттік бағдарламасында барлық педагогикалық жоғарғы оқу орындары білім беру бағдарламасын жаңартқандығы туралы, және STEM технологиясы аясында робототехника зерханаларымен жабдықталғаны айтылған [5]. Егер осыған дейінгі жылдарда STEM технологиясы туралы әңгіме негізінен жанама және болашаққа жоспарланған болса, бүгінгі жағдайда ғылым мен техника саласындағы пәнаралық интеграцияланған тәсілдердің маңыздылығын мойындау маңызды. Бұдан басқа, STEM технологиясы Қазақстан Республикасының білім берудің жаңартылған мазмұнымен интеграцияланады, мұнда да мектептегі оқу барысында материалды қайта оқуын көздейтін оқытудың спираль тәрізді нысаны пайдаланылады. Бұл оқушыларға зерттеу және ғылыми-технологиялық әлеуетті күшейтуге, сыни, инновациялық және шығармашылық ойлау, проблемаларды шешу, коммуникация және топтық жұмыс дағдыларын дамытуға мүмкіндік беретін оқытудың жаңа пәнаралық және жобалық тәсілі. Жаратылыстану циклі пәндері арасындағы "өтпелі тақырыптар" саны артып келеді. Осылайша, Қазақстан дамыған елдермен бірдей бағытта. STEM технологиясы байланыстыратын көпір оқу және мансап. Оның тұжырымдамасы балаларды технологиялық дамыған әлемге дайындайды. Болашақ мамандар үшін жаратылыстану, инженерия, технология және математиканың әртүрлі білім беру бағдарламаларында жан-жақты

дайындық пен білімді қажет етеді. Жоғарыда айтқандай STEM технологиясын пайдаланудың ұтымды жақтары көп. Солардың бірнешесін қарастыруға болады:

Пәнаралық байланыс. STEM технологиясының бірнеше пәнді бір жоба немесе бір сабақ аясында біріктіруі, алынатын білімді толыққанды ете алады. Мысалы, құрылыспен қатысты тапсырмада білім алушыларға түсірілетін күші анықтау үшін физикалық, талдаулар жасау үшін математикалық, жобаның дұрыс ретте жүруі, оның құрастырылуы мен сынақтан өтуі үшін инженерлік дағдылар қажет.

Топпен жұмыс жасауға бейімдеу. STEM технологиясының бірнеше саланы бір мезетте қамти алуы білім алушылардың коммуникациялық және келіссөз жүргізе алу қабілеттерінің ерекше дамуына әсер етеді.

Шынайы тапсырмалар аясында берілетін мотивация. Шынайы мәселеге негізделіп жасалған тапсырмалар оларды әлдеқайда қызығырақ әрі мотивациялық етеді. Мысалы, ауаның ластығын бақылайтын қондырғының жобасы экологиялық аспектілерді шеше отырып, ғылымның қаншалықты маңызды екенін көрсетеді. Жаратылыстану ғылымдарын зерттеу жүйелік іс-әрекеттік тәсіл және конструкторлық түсіну оқыту процестеріне негізделген. Әр адам өзінің білімі мен түсінігін жеке тәжірибеге сүйене отырып қалыптастырады. Бұл процесте білімнің дәйекті өсуі жүреді, адам игерген білім дамиды, және басқа адамдармен қарым-қатынаста айқын көрінеді.

Қазақстанда STEM технологиясын енгізу шынымен де білім беру жүйесін жаңғырту үшін маңызды қадам болып табылады. Назар аударуды қажет ететін негізгі бағыттарға мыналар жатады:

1. STEM пәндерін тиімді оқытуға қабілетті мұғалімдерді даярлау маңызды. Бұл біліктілікті арттыру курстарын, семинарлар мен жұмыс топтарына қатысуды және халықаралық білім беру мекемелерімен өзара әрекеттесуді қамтуы мүмкін.

2. STEM технологиясын табысты енгізу үшін заманауи зертханалық база, технологиялық жабдықтар мен бағдарламалық қамтамасыз етуге қол жеткізу қажет. Оқу орындары студенттер практикалық дағдыларды игере алатын мамандандырылған зертханалармен жабдыкталуы керек.

3. Ғылым, технология, инженерия және математиканы біріктіретін жаңа курстарды әзірлеу жергілікті еңбек нарығының қажеттіліктері мен заманауи жаһандық трендтер туралы ұмытпай керек. Мұндай бағдарламаларға оқытудың жобалық әдістері, ғылыми жобалар және саламен ынтымақтастық кіруі мүмкін.

4. Білім беру мекемелері, педагогтар мен студенттер арасында тәжірибе алмасу үшін платформалар құру оқытудың тиімді әдістерін енгізуді жеделдетуге көмектеседі. Бұған конференциялар, семинарлар және басылымдар арқылы қол жеткізуге болады.

Экономикалық тұрғыдан дамыған ел алдына еңбек нарығында қоғамда сұранысқа ие, ішкі және сыртқы жағынан бәсекеге қабілетті ұлттық мамандарды даярлау міндетін қояды. Бұл жағдайда элементтерді біріктіру өте маңызды. Экономиканы математикасыз елестетуге болмайды. Экономикалық процесстерді зерттеуде олардың математикалық модельдерін алуға болады. Осылайша математиканы оқыту барысында оның қолданыс аясын айқындап көрсету, оқу барысын қызықты және тиімді етеді. Осы жайлы [6] зерттеу авторлары мақаласында

қарапайым логикалық есептердің математикалық моделін құруды көрсетті.

Талданған материалдар негізінде математика сабақтарында қолдануға болатын STEM-тапсырмалардың мысалдары жасалды. Бұл тапсырмалар STEAM технологиясын оқу процесіне қалай біріктіруге болатынының және бұл оқушылардың дағдыларын дамытуға қалай ықпал ететінінің айқын мысалы болып табылады.

Зерттеу нәтижелерін талқылау.

Математикалық есептерді шешу-бұл қызықты, біршама ақыл-ой еңбегін қажет ететін ерекше жұмыс. Тапсырманың жауабын алу үшін ақпараттармен мұқият танысып, олармен зерттеу жұмыстарын жасау керек. Енді математикалық есептердің басқа да салалармен байланысын анықтай отырып шығарудың мысалын көрсетейік.

Екі автокөлік бір қаладан, бір мезетте шықты. Бірінші автокөлік 60км/сағ жылдамдықпен солтүстікке, ал екіншісі 80 км/сағ жылдамдықпен шығысқа қарай қозғалып барады, 2 сағаттан кейін екі көліктің арасындағы ара қашықтық қанша болады.

Географиялық бағыт бойынша автокөлік қозғалысының кескінін салып, кейін осы кескін бойынша Пифагор теоремасын қолдануға болады. Онда бірінші автокөлік жолын a катеті деп, екінші автокөлік жолын b катеті деп қарастырып, екі автокөлік арасындағы арақашықтықты c гипотенуза деп қарастыруға болады.

1) солтүстікке 60 км/сағ 2 сағат жүргендегі қозғалыс арақашықтығы 60 км/сағ•2 сағ=120км

2) шығысқа 80 км/сағ 2 сағат жүргендегі қозғалыс арақашықтығы 80 км/сағ•2 сағ=160 км

Осы табылған өлшемді анықтамаға сай $c = \sqrt{a^2 + b^2}$ формуласына қойса,

$$\sqrt{120^2 + 160^2} = \sqrt{14400 + 25600} = \sqrt{40000} = 200\text{км}$$

Осы есеп мысалында физика және математика салаларының бір бірімен тығыз байланысын көруге болады. Пифагор теоремасын қолдану екі өлшемді жазықтықтағы тікбұрышты үшбұрыштар мен қашықтықтарға қатысты есептерді шешудің маңызды құралы болып табылады. Бұл геометриялық дағдыларды және кеңістіктіктегі қатынастарды түсінуді дамытады. Ал жылдамдық пен жол ұғымы, сондай-ақ қозғалыс бағыттары туралы түсінік нақты жағдайлардағы қашықтықты есептеу үшін қажетті негізгі физикалық ұғымдар болып табылады. Бұл, білім алушыларға физикалық шамалардың өзара байланысты екенін, және оларды есептерді шешу үшін қалай пайдалануға болатынын түсінуге көмектеседі. Автокөлік мәселесінің мысалында білім алушылар математикалық модельдердің нақты процестерді сипаттауға, және әр түрлі қозғалатын объекттер арасындағы қашықтықты анықтау сияқты практикалық мәселелерді шешуге мүмкіндік беретінін көре алады.

Тағы да бір күрделірек есепті қарастырып көрейік:

Екі құбыр бірге жұмыс істей отырып бассейнді 6 сағатта толтырады. Егер екінші құбыр бірінші құбырға қарағанда екі есе жылдам жұмыс жасайтын болса, әр құбыр жеке бассейнді неше сағатта толтырады?

Егер бірінші құбыр жеке x сағатта бассейнді толтыра алса, екінші құбыр біріншіге қарағанда екі есе баяу жұмыс жасайтын болғандықтан бассейнді $\frac{x}{2}$ сағатта толтырады. Олар барлық жұмысты 6 сағатта бітірсе, 1 сағатта жұмыстың $\frac{1}{6}$ бөлігін орындайды. Енді әр құбырдың жеке жұмыс істеу уақыты

арқылы 1 сағатта орындап бітетін жұмыс бөлігін табамыз. Ол бірінші құбырда $\frac{1}{x}$ және 2 құбырда $\frac{2}{x}$. Екі құбыр 1 сағатта бассейнің $\frac{1}{6}$ бөлігін толтырса $\frac{1}{x} + \frac{2}{x} = \frac{1}{6}$ түріндегі теңдеуді аламыз. Осы теңдеуді әрі қарай шығарып

$\frac{3}{x} = \frac{1}{6}$ түрінде жазуға болады. Енді теңдіктің екі жағын да x ке көбейтіп $3 = \frac{x}{6}$ теңдігін аламыз. Осы жерде $x=18$ жауабы шығады. Демек, бірінші құбырдың жұмыс өнімділігі 18 сағат болғанда екінші құбырдың жұмыс өнімділігі одан екі есе аз уақытты яғни, 9 сағатты қамтиды.

Бұл есеп теңдеулерді, формулаларды және пропорцияларды дұрыс қолдануды талап етеді. Өзінің қандайда бір жылдамдығы бар, құбырларды бүтін бір жүйе ретінде қарастыру тапсырманы шынайы процесс модельі ретінде елестетуге мүмкіндік береді. Мұндай түрдегі есептер критикалық ойлауды, жүйелік тәсілді және аналитикалық дағдыларды қажет етеді.

Қорытынды. STEM технологиясының интеграциялануы оқушылар үшін жаңа көкжиектер ашып, бұл оқуды өзекті және практикалық тұрғыдан бағдарлайды. Бұл тәсіл студенттердің сыни ойлауын, шығармашылығын және проблемаларды шешу дағдыларын дамытады, бұл тез өзгеретін әлемде өте маңызды. STEM білімінің негізгі аспектілерінің бірі оның әртүрлі білім салаларын байланыстыруға және оларды нақты мәселелерді шешуге қолдануға мүмкіндік беретін пәнаралық сипаты болып табылады. Мұндай

жағдайда оқушылар командада жұмыс істеуге, бірлесіп ойлануға және талдауға үйренеді, бұл болашақта оқуда да, кәсіби өмірде де қажетті әлеуметтік дағдылар мен дағдыларды дамытуға ықпал етеді. Сонымен қатар, нақты жағдайлар мен жобаларға баса назар аудару студенттерге теориялық білімді игеріп қана қоймай, оларды іс жүзінде қолдануға мүмкіндік береді, бұл олардың түсіну және қатысу деңгейін едәуір арттырады. Бұл сонымен қатар қазіргі экономикада сұранысқа ие дағдыларды қалыптастыруға ықпал етеді. Осылайша, қарапайым есептер мысалында STEM технологиясының қолдану аясы мен маңыздылығын айқындап көрсетуге болады.

Соңғы жылдары Қазақстанда STEM технологиясына деген қызығушылық артып келеді. Бұл қазіргі әлемнің сын-қатерлерімен күресуге қабілетті білікті кадрларды даярлау қажеттілігімен байланысты. STEM технологиясына арналған орта қалыптастыру студенттердің сыни ойлауын, креативтілігін және техникалық дағдыларын дамытуға ықпал етеді. Бұл ел экономикасы үшін айтарлықтай маңызға ие. Білім беру мекемелері, бизнес және үкімет арасындағы ынтымақтастықты арттыру да осы бастаманы жүзеге асырудың маңызды аспектісі болып табылады. Осылайша, STEM технологиясына инвестиция жасау Қазақстанға халықаралық стандарттарға сай ғана емес, сонымен қатар жаһандық аренада өз позициясын нығайтуға көмектеседі.

Әдебиеттер тізімі

1. Act A.C. America creating opportunities to meaningfully promote excellence in technology // Education, and Science Act of. – 2007. – Т. 2007.
2. Honey M. et al. (ed.). STEM integration in K-12 education: Status, prospects, and an agenda for research. – Washington, DC: National Academies Press, 2014. – Т. 500. URL: <https://doi.org/10.17226/18612>

3. Шатунова, О.В. Категория «Arts» в STEAM-образовании [Текст] / О.В. Шатунова // Педагогика и психология: перспективы развития. – 2017. – С. 56-58.
4. Мусина, Л.М. Внедрение STEM образования: зарубежные практики [Текст] / Л.М. Мусина // Вестник ГНТУ. Гуманитарные и социально-экономические науки. – 2020. – Т. 16. – №. 3. – С. 64-71
5. Государственная программа развития образования и науки Республики Казахстан на 2020 - 2025 годы [Электрондық ресурс] – URL <https://www.gov.kz/memleket/entities/edu/press/article/details/20392?lang=ru>
6. Меражова, Ш.Б. Влияние stem-образования на качественное образование в стране [Текст] / Ш.Б. Меражова // Science and innovation. – 2024. – Т. 3. – №. Special Issue 50. – С. 367-370. URL <https://doi.org/10.5281/zenodo.1389756>

А.Д.Даулеткелды

Жетысуский университет имени Ильяса Жансугурова, Талдықорган, Казахстан

ЗНАЧИМОСТЬ ИСПОЛЬЗОВАНИЯ STEM ТЕХНОЛОГИИ В ОБРАЗОВАНИИ

Аннотация. Статья посвящена изучению важности использования STEM-технологий (Science, Technology, Engineering, Mathematics) в современном образовании. Автор анализирует роль интеграции этих дисциплин в учебный процесс, подчеркивая, как они способствуют развитию критического мышления, креативности и навыков решения проблем у учащихся. В статье также приводятся примеры заданий с элементами STEM, которые можно использовать на разных уровнях образования для повышения мотивации и углубленного понимания изучаемых тем. Эти задания демонстрируют, как сочетание наук и технологий помогает ученикам научиться применять теоретические знания на практике, улучшая их подготовленность к вызовам будущего.

Ключевые слова: технология STEM, методы обучения, повышение качества образования, интеграция знаний.

A.D.Dauletkeledi – I.Zhansugurov Zhetysu University, Taldykorgan, Kazakhstan

THE IMPORTANCE OF USING STEM TECHNOLOGY IN EDUCATION

Abstract. The article is devoted to the study of the importance of using STEM technologies (Science, Technology, Engineering, Mathematics) in modern education. The author analyzes the role of integrating these disciplines into the educational process, emphasizing how they contribute to the development of critical thinking, creativity and problem-solving skills in students. The article also provides examples of tasks with STEM elements that can be used at different levels of education to increase motivation and in-depth understanding of the topics studied. These assignments demonstrate how the combination of science and technology helps students learn how to apply theoretical knowledge in practice, improving their preparedness for the challenges of the future

Keywords: STEM technology, teaching methods, improving the quality of education, integration of knowledge.

References

1. Act A.C. America creating opportunities to meaningfully promote excellence in technology //Education, and Science Act of. – 2007. – Т. 2007.

2. Honey M. et al. (ed.). STEM integration in K-12 education: Status, prospects, and an agenda for research. – Washington, DC : National Academies Press, 2014. – Т. 500. URL: <https://doi.org/10.17226/18612>
3. Shatunova, O.V. Kategoriya «Arts» v STEAM-obrazovanii [The "Arts" category in STEAM education] [Text] / O.V. Shatunova // Pedagogy and psychology: prospects for development. - 2017. – pp. 56-58.
4. Musina, L.M. Vnedrenie STEM obrazovaniya: zarubezhnye praktiki [Introduction of STEM education: foreign practices] [Text] / L.M. Musina // Bulletin of the GGNTU. Humanities and socio-economic sciences. – 2020. – vol. 16. – No. 3. – pp. 64-71
5. Gosudarstvennaya programma razvitiya obrazovaniya i nauki Respubliki Kazakhstan na 2020 - 2025 gody [The State program for the development of education and science of the Republic of Kazakhstan for 2020 – 2025] [Electronic resource] – URL <https://www.gov.kz/memleket/entities/edu/press/article/details/20392?lang=ru>
6. Merazhova, Sh.B. Vliyanie stem-obrazovaniya na kachestvennoe obrazovanie v strane [The influence of stem education on quality education in the country] [Text] / Sh.B. Merazhova // Science and innovation. – 2024. – Vol. 3. – no. Special Issue 50. – pp. 367-370. URL <https://doi.org/10.5281/zenodo.1389756>

09.12.24 ж. баспаға түсті.

18.12.24 ж. түзетулермен түсті.

24.12.24 ж. басып шығаруға қабылданды.

Мақалаға сілтеме:

Даулеткелді, А.Д. STEM технологиясын білім беру саласында қолданудың маңызы [Мәтін] / А.Д. Даулеткелді // Dulary University Хабаршысы. – 2024. – №4 Б.59-66
<https://doi.org/10.55956/HOCL9818>



Copyright: © 2024 by the authors. Submitted for possible open access publication under the terms and conditions of the Creative Commons Attribution (CC BY NC) license (<https://creativecommons.org/licenses/by-nc/4.0/>).

A.Sh. Stybayeva* 

*a candidate of Pedagogical Sciences, Associate Professor
L.N.Gumilyov Eurasian National University,
Astana, Kazakhstan
a.stybaieva@mail.ru*

S.Zh. Turlybayeva 

*Master's student
L.N.Gumilyov Eurasian National University,
Astana, Kazakhstan
Turlybayeva_zh@isa.nis.edu.kz*

E.Zh. Amirkenova 

*senior lecturer
M.Kh. Dulaty Taraz University
Taraz, Kazakhstan*

PROMOTING HEALTHY LIFESTYLE AND LIFE SKILLS IN STRESSED ADOLESCENTS

Abstract: *The article explores the causes of stressful situations, such as bullying, cyberbullying, changes in residence and school, interpersonal conflicts, and unsuccessful first romantic relationships, which lead to the emergence and encouragement of forms of self-destructive behavior in adolescence. It considers the relevance of the problem of healthy lifestyle promotion and life skills formation in teenagers. Furthermore, it discusses the preventive, corrective, and advisory services provided by school psychologists, social teachers, and class teachers in addressing this issue. Conditions contributing to enhancing the efficiency of this work are also considered.*

Keywords: *adolescence, stress, healthy lifestyle skills, life skills, physical and mental health.*

Introduction. The increasing demands of the social environment lead to the emergence of psycho-emotional tension and an increase in various types of self-destructive behavior in adolescents, including suicide, alcohol and tobacco use, and psychoactive substance abuse.

According to a study conducted by the American Psychological Association, the stress level in teenagers corresponds to that of adults. Additionally, the results of this study indicate that adolescents not only have difficulty identifying when their stress levels are above normal but also

underestimate the effects of stress on their mental and physical health [1, 6-12].

Conflict with peers is identified as one of the main sources of stress for students. Generally, the opinions of others, especially peers, are crucial for teenagers during the period of personality formation. Peer evaluations and attitudes serve as additional sources of negative experiences. Adolescents are often compelled to step out of their comfort zones to establish and maintain friendships with others.

Bullying, including incidents at school, and other aggressive behaviors are not

uncommon among teenagers [2]. Additionally, a difficult period of life is associated with facing interpersonal conflicts and experiencing first romantic feelings, among other factors. According to conducted studies, this inability, namely the child's inability to establish relationships with other students, remains the main stressor for adolescents. As a result of this situation, students experience strong emotional responses, leading to decreased performance and changes in behavior. Adults often fail to notice these changes, and in most cases, they cannot assist teenagers in finding their place within their peer groups. Neither teachers nor parents typically observe shifts in peer relationships during adolescence. It is during this age that teenagers require the support of adults.

Another cause of stress is environmental change. It is challenging for teenagers to adapt to new schools, rules, teachers, classmates, and neighbors, and in some cases, to another country or culture. The adaptation process is difficult both for individual students and for the class as a whole, impacting students' psychological well-being [3].

Another source of stress for students is conflict situations with teachers, an aggressive and emotionally unfavorable environment, as well as conflicts between parents and the school. Many individuals worry about their academic performance, fearing they will not meet parental and teacher expectations and fearing falling behind their classmates. Inefficient time management, the inability to prioritize, and managing multiple tasks further contribute to the stress associated with school life.

Everything that happens with family members also affects the mood of the teenager. Unrealistic expectations, parental problems, intense conflicts between siblings (sibling bullying), illnesses of close relatives, and financial difficulties in the family - all of these can dramatically

increase the level of stress in the life of a teenager [4]. The death of a family member or friend, accidental events, illness, or prolonged emotional or physical abuse, as well as sexual harassment, can have a profound effect on a teenager's stress level.

Theoretical analysis. Today's teenagers are often not ready to cope with the negative consequences of stressful situations in ways that are safe for their health. In this regard, modern society is particularly concerned about the need to take preventive measures to save the lives of children and adolescents, as they are closely related to the development of human capital and education.

Educators, psychologists, and doctors emphasize that harmonious development of an individual is possible only in conditions of stable psychological and physical health. Additionally, there is a connection between the child's general health condition and their success in the educational and learning process. Taking into account all these factors, by explaining the main aspects of adolescent growth and increasing the level of attention, the potential for forming a healthy and whole personality with an active, creative stance in schoolchildren is enhanced. Therefore, the formation of healthy lifestyle and life skills in teenagers is important and necessary in addressing this issue.

Life skills are adaptive and positive behavioral abilities that enable people to effectively deal with life's demands and challenges. This concept is also referred to as psychosocial competence. The specifics of the topic vary depending on the social norms and expectations of the community, but skills that promote well-being and help individuals become active and productive members of their communities are considered life skills. This definition is utilized by UNESCO and the World Health Organization and aligns fully with the concept of "21st-century skills" [5].

In 1999, the World Health Organization identified the following key cross-cultural areas of life skills:

- decision-making and problem-solving;
- creative and critical thinking;
- communication and interpersonal skills;
- self-awareness and empathy;
- assertiveness and seriousness;
- resilience and emotion regulation, stress management [6].

Research methods and organization.

The initiative to form a healthy lifestyle and life skills in teenagers was implemented at the branch "International School of Astana" of the autonomous educational organization "Nazarbayev Intellectual Schools". Since the 2023-2024 academic year, 7th and 8th-grade students have been participating in the experiment, which is planned to continue until 2026. The experimental work is carried out by the entire pedagogical team of the school, with particular emphasis placed on the school psychologist, social teacher, and class leaders.

This endeavor is organized through preventive (prevention), counseling, and corrective (intervention) activities, which involve teaching students a healthy lifestyle and fostering responsible behavioral skills aimed at maintaining their physical and mental well-being. These efforts are often implemented through class sessions, psychology weeks, socio-pedagogical support, parent meetings, and seminars [7, 159-165].

Let's examine the content of preventive (prevention) efforts aimed at addressing stressful and crisis situations in teenagers:

- Increase adolescents' awareness of the biological and psychological changes occurring during their transition into adolescence, emphasizing the importance of successful navigation through developmental tasks for optimal growth;

- Enhance awareness, independence skills, decision-making ability, and accountability in the realm of individual development;

- Raise awareness about emotional intelligence, puberty, and the changes in family dynamics experienced by adolescents;

- Heighten awareness about the significance of setting life goals, developing a strategic vision for the future, and acquiring practical strategies and skills to pursue life plans effectively;

The content of counseling and corrective (intervention) activities for fostering healthy lifestyles and life skills in 7th and 8th-grade teenagers:

- 1) Understanding the physical, psychological, and cognitive changes in adolescents;

- 2) Familiarization with the unique developmental tasks of adolescence;

- 3) Comprehending the psychological aspects of self-care;

- 4) Learning effective communication skills to enhance communicative competence;

- 5) Providing information on psychological safety and self-defense mechanisms in challenging life situations;

- 6) Introducing teenagers to emotions and feelings, including the mechanisms of their emergence and processing;

- 7) Understanding the shifts in family dynamics, from teenagers' reactions to their parents to parents' responses to their teenagers' growth;

- 8) Understanding family dynamics and structurally revising "family rules";

- 9) Knowledge of psychological aspects of sexual development and physical capabilities to promote self-care during puberty and ensure a person's safety;

- 10) Raising awareness about psychological safety in cases of cyberbullying and introducing key self-help methods to address loneliness [8];

11) Fostering adolescent self-awareness and emotional stability;

12) Familiarization with personal values and determining individual life orientations;

13) Understanding the psychological aspects of self-esteem formation and behavioral role models;

14) Providing vocational information and psychological considerations for career choices;

15) Studying the decision-making process and assessing consequences for teenagers;

16) Promoting understanding of responsibility and independence as integral aspects of adult life;

17) Inform teenagers about possible psychological risks, caution them about manipulations of the mind when forming close relationships with the opposite sex, and provide methods for psychological safety to minimize risks;

18) Introduce teenagers to the importance of choosing life goals and help them understand which goals they want to achieve in the future;

19) Study the goal-setting and planning process to develop a strategic vision of one's life (in general, an image of the desired future) and plans for the near future;

20) Inform teenagers about practical tools for goal setting, planning, and achieving balance in various life domains;

21) Provide teenagers with knowledge of psychological self-help methods and requirements during the educational process, including preparation for national unified tests and managing educational issues;

22) Inform adolescents about psychological injuries and psychological safety in the context of "harmful" relationships with the opposite sex;

It is also possible to highlight conditions that enhance the effectiveness of

efforts aimed at promoting healthy lifestyles and life skills in teenagers:

1. Availability of knowledge about the harm of self-destructive behavior in adolescents, shifting attitudes towards negative behavior strategies, development of useful social-psychological skills, and establishment of behavioral patterns.

2. Well-trained teachers who serve as trusted mentors for teenagers.

3. Avoidance of sensationalist messages and scare tactics when informing teenagers, as these may raise doubts about the accuracy of the information.

4. Careful and honest presentation of information about the advantages and disadvantages of the phenomena under discussion, as adolescents may encounter alternative or contradictory facts in the future.

5. Active participation of teenagers in specially simulated situations and business games.

6. Regular training sessions.

It is recommended to use the following methods and approaches when organizing counseling and corrective activities: Notification, expanding the child's awareness (changing, correcting), providing examples from everyday life, referring to literary sources, scientific data, and other people's experiences, which can increase their psychological literacy in the discussed issues.

Metaphor (method of analogy). The essence of this method lies in the use of analogies - such as pictures, fairy tales, parables, situations from life, and proverbs - to describe the current situation or address specific topics and questions. Metaphor indirectly influences people's views, stereotypes, and opinions, allowing them to see the situation from an external perspective. Consequently, the subjective importance of the problem diminishes, and the false sense of its uniqueness dissipates.

Additionally, the tense atmosphere of counseling can be alleviated.

Establishing logical relationships. It is beneficial to determine the sequence of events with the child and identify the influence of internal (subjective) factors on the current situation, as well as their interrelationships. This method expands and clarifies the understanding of the problem and facilitates logical reasoning, enabling the exploration of various solutions and their consequences.

Self-disclosure. It is important to indirectly encourage the teenager to "be themselves." The teacher can share their personal experiences, demonstrate tolerance towards the child's words and feelings, and create an environment conducive to authenticity.

Real wishes. In this approach, specific methods of action are employed to address particular problems. However, such wishes should not absolve the teenager of responsibility; they are encouraged to make decisions, evaluate the suitability of proposed methods, and plan their implementation steps independently.

Paradoxical directive. Encouraging the child to persist in their current actions can stimulate protest and increase their activity level. This method involves repeating actions, thoughts, or behaviors at least three times.

Confidence. This method is best utilized in a balanced emotional environment, particularly when the teenager demonstrates developed figurative and abstract thinking and stable attention. By using arguments understandable to the teenager and employing specific methods or ideas, confidence can be instilled to affirm correctness.

Sharing emotional feelings. Social workers or psychologists can model emotional identification to establish a trusting relationship with the teenager and, subsequently, modify or correct their

emotional state, sharing positive emotions with them [9].

The next method to consider is the provision of informative material. The school pedagogue-psychologist or social pedagogue distributes special books among students at a general education school. After learning and mastering the information, teenagers organize group or individual discussions with other students.

Special literature can present different models of coping with difficult situations, offer conflict resolution strategies, teach stress management techniques, promote self-understanding, and increase awareness and psychological literacy among teenagers regarding current life situations and youth identity crises.

Research results and their discussion. The aforementioned activities should be organized for students, their parents, and teachers. Although the experimental work has only been carried out for half a year, its systematic and purposeful organization has had an impact on the growth of competencies among parents and subject teachers, as well as on raising awareness of children's mental health issues. Adolescents have begun to better understand their emotional states and know whom to turn to when necessary and with whom to discuss their problems. This has gradually led to adolescents seeking help from psychologists, social workers, or doctors on their own when feeling depressed or experiencing emotional difficulties. Not long ago, most teenagers could not properly assess their psychological condition and were hesitant to approach psychologists and doctors. Currently, this barrier is starting to diminish. Many teenagers have moved away from using demonstration or blackmail methods to draw attention to their psychological problems. Additionally, we are confident that systematic efforts to promote healthy lifestyles and life skills

will lead to a gradual decrease in the number of suicides among children and adolescents.

Conclusion. In summary, the purposeful and systematic efforts of the pedagogical team have enhanced adolescents' awareness of the formation of emotional intelligence, the development of their individuality, self-management skills, decision-making, and responsibility. Additionally, they have gained familiarity with the characteristics of puberty and an understanding of changes in family relationships. A social teacher, teacher-psychologist, and class teacher, through collaborative efforts, contribute to

increasing adolescents' awareness of the importance of defining life goals, forming a strategic vision of their future, and mastering practical strategies and skills for self-support in pursuit of life plans. Therefore, the primary objective of schools is to prepare children for adulthood and equip them with the ability to identify and resolve their own problems. Consequently, children should be taught to accurately evaluate various life situations, build resilience to stress, recognize their own and others' emotions, establish healthy relationships in society, and lead a healthy lifestyle.

References

1. Toner, J.B., Freeland, C.A.B. Depression: A teen's guide to survive and thrive. – American Psychological Association: Magination Press, 2016. – 164 p.
2. Буллинг деген не [Электронный ресурс]. – Режим доступа: <https://baribar.kz/136833/bulling-degen-ne-zhane-onynh-qandaj-turleri-bar/> /Дата обращения: 18.08.20.
3. Debbie, G., Schenck, E. New kid, new scene: A guide to moving and switching schools. – American Psychological Association: Magination Press, 2022. – 100 p.
4. Kalkeeva, K.R. Adult-Parents-Child[Text] / K.R.Kalkeeva, G.S.Dzheksembekova, S.T.Kydyrmoldina. – Nur Sultan: Bilim Foundation, 2021. - 48 p.
5. Kalkeeva K.R. Skill: the level of protection – God: about psychological security[Text] / K.R.Kalkeeva, A.T.Izakova. – Nur Sultan: Bilim Foundation, 2021. – 44 p.
6. Live Navs [Electronic resource]. – Access mode:<https://hr-portal.ru/varticle/zhiznennye-navyki-Life-skills> Date of application: 11/21/12.
7. Ovcharova R. V. Practical psychology of education [Text]: textbook/ R. V. Ovcharova. – Moscow: Yurait Publishing House, 2023. -272 p.
8. Kalkeeva K.R. Survival on the Internet. What is cyberbullying and how to protect yourself?[Text] / K.R.Kalkeeva, A.A. Isakhanova, A.J. Mahmud. – Nur Sultan: Bilim Foundation, 2021. – 42 p.
9. Psychological assistance to contractors [Electronic resource]. – Access mode:<https://5psy.ru> "psihologicheskaya-pomoshh-podrostku" Accessed: 06/28/23.

А.Ш. Стыбаева*, Ж. Турлыбаева

Д.Н.Гумилев атындағы Еуразия ұлттық университеті, Астана, Қазақстан

Ә.Ж.Амиркенова - М.Х.Дулати атындағы Тараз университеті, Тараз, Қазақстан

СТРЕССКЕ ҰШЫРАҒАН ЖАСӨСПІРІМДЕРДЕ САЛАУАТТЫ ӨМІР САЛТЫН ЖӘНЕ ӨМІРЛІК ДАҒДЫЛАРДЫ ҚАЛЫПТАСТЫРУ

Аңдатпа.Мақалада стресстік жағдайлардың себептері ашылады, мысалы: қорқыту, кибербуллинг, тұрғылықты жері мен мектептің өзгеруі, тұлғааралық қақтығыстар, жасөспірім кезіндегі өзін-өзі бұзатын мінез-құлық формаларының пайда болуына және

ынталандырылуына әкелетін сәтсіз алғашқы романтикалық қатынастар; жасөспірімдерде салауатты өмір салты мен өмірлік дағдыларды қалыптастыру проблемасының өзектілігі көрсетіледі; осы мәселені шешуде мектеп психологының, әлеуметтік педагогтың және сынып жетекшісінің профилактикалық, түзету және консультациялық қызметі қарастырылады; аталған жұмыстың тиімділігін арттыруға ықпал ететін жағдайлар айқындалады.

Тірек сөздер: жасөспірім, стресс, салауатты өмір салты, өмірлік дағдылар, физикалық және психикалық денсаулық.

А.Ш. Стыбаева*, Ж. Турлыбаева

Евразийский национальный университет им.Л.Н.Гумилева, Астана, Казахстан

Э.Ж.Амиркенова - Таразский университет имени М.Х.Дулати, Тараз,Казахстан

ФОРМИРОВАНИЕ ЗДОРОВОГО ОБРАЗА ЖИЗНИ И ЖИЗНЕННЫХ НАВЫКОВ У ПОДРОСТКОВ, НАХОДЯЩИХСЯ В СТРЕССОВОЙ СИТУАЦИИ

Аннотация. В статье раскрываются причины стрессовых ситуаций, такие как: буллинг, кибербуллинг, смена места жительства и школы, межличностные конфликты, неудачные первые романтические отношения, приводящие к возникновению и стимулированию форм саморазрушающего поведения в подростковом возрасте; рассматривается актуальность проблемы формирования навыков здорового образа жизни и жизненных навыков у подростков; описывается содержание профилактической, коррекционной и консультационной деятельности школьного психолога, социального педагога и классного руководителя в решении данной проблемы; рассматриваются условия, способствующие повышению эффективности указанной работы.

Ключевые слова: подростковый возраст, стресс, навыки здорового образа жизни, жизненные навыки, физическое и психическое здоровье.

Received 18.04.24

Received in revised form 20.12.24

Accepted for publication 24.12.24

Cite the article:

Stybayeva, A.Sh. Promoting healthy lifestyle and life skills in stressed adolescents/ A.Sh. Stybayeva, S.Zh.Turlybayeva, E.Zh. Amirkenova // Bulletin of Dulaty University. – 2024. – No.4. – p.67-73
<https://doi.org/10.55956/UPQW7238>



Copyright: © 2024 by the authors. Submitted for possible open access publication under the terms and conditions of the Creative Commons Attribution (CC BY NC) license (<https://creativecommons.org/licenses/by-nc/4.0/>).

Ғылыми мақала

FTAMP 02.11.91

<https://doi.org/10.55956/BSMG4141>

М.Ж. Спанов 

*философия ғылымдарының кандидаты, доцент
М.Әуезов атындағы Оңтүстік Қазақстан университеті
Шымкент, Қазақстан*

ҚАЗАҚ ДАЛАСЫНДАҒЫ БИЛЕР СОТЫНЫҢ ТАРИХИ ЖӘНЕ ФИЛОСОФИЯЛЫҚ НЕГІЗДЕРІ

***Аңдатпа.** Бұл мақала қазақ даласындағы билер сотының тарихи және философиялық негіздерін қарастырады. Билер соты – қазақ халқының құқықтық мәдениетінде ерекше орын алған институт, оның қызметі тек құқықтық шешімдер қабылдаумен шектелмей, әлеуметтік және рухани құндылықтарды қорғауға да бағытталған. Билер сотының әділдік, адамгершілік, даналық және ұжымдық жауапкершілік қағидаттары талданып, қазақ хандығы кезеңіндегі билердің рөлі мен беделі ашып көрсетілген. Сондай-ақ билердің қазақ қоғамының ішкі және сыртқы саясатына ықпалы, олардың жоғары моральдық ұстанымдары мен әділдігі атап өтілген. Авторлар билер сотының қазақ халқының дәстүрлі философиясынан, әсіресе даналық пен үйлесімділік ұғымдарынан нәр алғанын және осы сот жүйесінің халықтың бірлігін сақтауға қалай ықпал еткенін айқындайды. Мақалада билер сотының рухани мазмұнының қазіргі ұлттық құқықтық жүйе мен мәдени құндылықтарға қалай әсер еткені талданған.*

***Тірек сөздер:** Билер соты, Әділеттілік, Философиялық негіздер, Даналық, Қазақ хандығы, Дәстүрлі құқық жүйесі, Адамгершілік қағидаттары, Ұлттық мұра.*

Кіріспе. Қазақ халқының құқықтық мәдениетінде билер соты ерекше орын алады. Ежелгі дәуірлерден бастап қазақ қоғамында әділдік, адамгершілік және даналыққа негізделген дәстүрлі сот жүйесі қалыптасты. Бұл жүйенің басты ерекшелігі – сот төрелігінің әділ әрі ашық түрде жүзеге асуы. Билер тек құқықтық мәселелерді шешуші тұлғалар емес, сонымен бірге қоғамның рухани жетекшілері және моральдық құндылықтардың сақтаушылары болды. Олар даулы істерде тек заң ережелеріне сүйеніп қана қоймай, шешім қабылдауда қоғамның этикалық және философиялық негіздеріне назар аударған.

Қазақ хандығының құрылуы және оның саяси-әлеуметтік институттарының дамуы билер сотының маңызын арттырды. XVII-XVIII ғасырларда билер хандық билікке ықпал етіп, кейде одан да жоғары беделге ие болған. Билердің қара қылды қақ жарған әділдік қағидаттары қазақ халқының ұлттық болмысына, мәдениетіне және бірлігіне зор ықпал етті.

Қазақ даласындағы билер соты – халқымыздың құқықтық мәдениеті мен рухани құндылықтарының ажырамас бөлігі, әділеттілік пен даналықтың символы. Билер сотының тарихи және философиялық негіздерін зерттеу бүгінгі

күні ерекше маңызды, себебі ол қазақ қоғамының дәстүрлі құқықтық жүйесін, моральдық және әлеуметтік құндылықтарын тереңірек түсінуге мүмкіндік береді.

Қазіргі заманда құқықтық жүйені жетілдіру, әділеттілікті сақтау, адамгершілік пен парасаттылықты нығайту қоғам үшін өзекті мәселелерге айналған. Билер соты осы құндылықтарды нақты іс жүзінде қолданудың үлгісі болып табылады. Билердің шешім қабылдау үдерісі, олардың әділеттілік пен моральдық қағидаттарға сүйенуі, халықтың бірлігі мен тұтастығын сақтау мақсатында жұмыс істеуі – бүгінгі қоғамның құндылықтарына да сәйкес келетін тәжірибе.

Сонымен қатар, билер сотының философиялық аспектілерін зерттеу қазақ халқының дүниетанымының, адамгершілік ұстанымдарының және қоғамдық қатынастарға деген көзқарасының ерекшеліктерін ашуға көмектеседі. Бұл қазақ мәдениеті мен дәстүрін түсінуге, сондай-ақ осы мұраны қазіргі құқықтық және философиялық тұрғыда бағалауға негіз болады.

Осылайша, қазақ даласындағы билер сотының тарихи және философиялық негіздерін зерттеу – ұлттық құқықтық жүйенің даму жолдарын, әлеуметтік-мәдени бірегейлікті, халық даналығын сақтаудың, жетілдірудің және оны болашаққа жеткізудің өзекті тәсілі ретінде үлкен маңызға ие.

Зерттеу шарттары мен әдістері.

Қазақ даласындағы билер соты туралы зерттеулер қазақ халқының құқықтық және философиялық мұрасын түсінуге маңызды үлес қосады. Бұл тақырыптың зерттелуі бірнеше кезеңнен өтті және әр кезеңде түрлі ғалымдар билер сотының мәнін тереңірек ашуға тырысты. Ең алғашқы зерттеулерді XIX ғасырда орыс зерттеушілері мен саяхатшылары

бастаған болса, XX ғасырда қазақ ғалымдары, әсіресе Шоқан Уәлиханов, Әлихан Бөкейхан, Салық Зиманов және басқа да ғалымдар қазақ билерінің рөлі мен сот жүйесінің ерекшеліктерін жан-жақты зерттеді.

Шоқан Уәлихановтың зерттеулерінде билер институтының қалыптасуы мен оның құқықтық және әлеуметтік рөлі сипатталған [1].

Әлихан Бөкейхан қазақ қоғамындағы билердің рөлі мен сот жүйесінің ерекшеліктеріне талдау жасайды. [2]

С.З. Зиманов *Қазақтың билер соты – дала демократиясының үлгісі* атты еңбегінде қазақтың билер сотының демократиялық негіздерін, әділдік пен адамгершілік қағидаттарын ашып көрсетеді. [3]

Бүгінгі таңда билер сотының құқықтық, әлеуметтік және философиялық аспектілері жан-жақты зерттелуде. Билердің құқықтық рөлі мен сот үдерісінің ерекшеліктерін талдау қазіргі құқықтық жүйе мен ұлттық құндылықтарды түсінуге ықпал етеді. Сонымен қатар, билердің қазақ қоғамындағы рухани және моральдық жетекшілік рөлін анықтауға бағытталған философиялық зерттеулер де қарқынды дамуда.

Дегенмен, билер соты тақырыбының зерттелу деңгейінде әлі де толықтыруды қажет ететін тұстар бар. Атап айтқанда, билердің шешендік өнері мен даналық ұстанымдары, олардың заманауи құқықтық және мәдени құндылықтарға ықпалы әлі де кеңейтілген зерттеулерді қажет етеді. Билер сотының зерттелуі ұлттық құқықтық жүйенің тамырларын тереңірек түсінуге және қазақ қоғамының бірегей құқықтық тәжірибесін қазіргі заманға сәйкестендіруге мүмкіндік береді.

Билер сотын зерттеуде қолданылатын тиімді әдістер оның

рухани, тарихи және әлеуметтік қырларын тереңірек ашуға мүмкіндік береді. Зерттеудің маңызды тәсілдерінің бірі – философиялық талдау әдісі. Бұл әдіс билер сотының рухани және моральдық аспектілерін зерделеуге бағытталған. Билердің шешімдеріндегі әділеттілік, даналық және моральдық жауапкершілік сияқты этикалық қағидаттарды талдау арқылы олардың адамгершілік негіздері мен қоғамдағы әлеуметтік үйлесімділікті қамтамасыз етудегі ролін анықтауға болады.

Этнографиялық әдіс те билер сотының мәдени және әлеуметтік маңызын ашуға тиімді құрал болып табылады. Бұл тәсіл арқылы қазақ халқының салт-дәстүрлері мен әдет-ғұрыптары тұрғысынан билердің қызметін қарастыруға, олардың этникалық сәйкестікті сақтаудағы және қоғамдық өмірдегі орнын түсінуге болады. Билер сотының ұлттық бірегейлікті сақтау мен нығайтудағы ролі осы әдіс арқылы ерекше айқындалады.

Сонымен қатар, контент талдау әдісі тарихи дереккөздерді жүйелі түрде зерттеуді көздейді. Қазақ билерінің шешімдері, өсиеттері, сөздері және олар туралы жазбаларды талдау билер сотының құқықтық, әлеуметтік және мәдени ролін тереңірек түсінуге мүмкіндік береді. Бұл әдіс арқылы билер сотының құқықтық қағидаттарын ашып, оның тарихи контекстегі маңызын анықтауға болады.

Зерттеудің тағы бір маңызды тәсілі – социологиялық әдістер. Социологиялық сауалнамалар мен сұхбаттар қазіргі қазақ қоғамында билер сотының беделі мен танымалдылығын зерттеуге мүмкіндік береді. Сонымен бірге, бұл әдіс билер сотының қазіргі құқықтық жүйе мен ұлттық санадағы ролін анықтап, оның тарихи тәжірибесінің заманауи

құқықтық институттармен байланысын зерделеуге көмектеседі.

Осы әдістердің барлығын кешенді түрде қолдану билер сотының рухани, тарихи және әлеуметтік қырларын жан-жақты зерттеуге, оның қазақ халқының мәдениеті мен құқықтық жүйесіне қосқан үлесін толыққанды ашуға мүмкіндік береді.

Зерттеу нәтижелерін талқылау. Қазақ даласында ежелден бері сот билігі дәстүрлі қоғамның әртүрлі қызметтерін, соның ішінде құқықтық қызметтерді де атқарған. Билер – рудың ақсақалдары ретінде құқықтық мәселелерді шешуге, төрелік айтуға жауапты болған. Шыңғыс әулетінің беделі қаншалықты жоғары болса да, дала тұрғыны қарапайым халық өкілдері де би бола алатын. Ерте замандардан бері билер сот төрелігін жүзеге асырып, маңызды құқықтық шешімдер қабылдады. Билердің айтқандары мен шығарған үкімдері ескеріліп, халық жиналысында әлеуметтік маңызы бар шешімдер талқыланып, билердің «сараптауынан» өткен соң, заңды күшке ие болып, баршаға міндетті деп саналды.

Қазақ халқының құқықтық мәдениетінің дамуы, әсіресе, хандық дәуірде, соның ішінде Қазақ хандығы кезеңінде ерекше қарқын алды. XVII-XVIII ғасырларда билер сотының беделі артып, оның ролін хандар да мойындады; көптеген билер ханның сенімді кеңесшілеріне айналып, заң шығару ісіне де атсалысты. Қазақ билерінің соты сатылмау, әділдік, адамгершілікке бейімділік, сот шешімдерінің қолжетімділігі мен ашықтығы сияқты қағидаларға сүйеніп, орнықты жүйе құрды. Билер шешім қабылдау барысында шешендік өнерді де шеберлікпен қолданып, шешімдерін дәлелдеу және негіздеу құралы ретінде пайдаланды.

Қазақстанның ұлттық құқықтық жүйесінің қалыптасуы елдің мемлекеттілік тарихына тән айрықша тарихи процестермен тығыз байланысты болды. Қазақ хандығының дербес мемлекет ретінде құрылуы дәстүрлі әдет-ғұрып заңдарының дамуына серпін беріп, соның негізінде беделді билер – халықтың «төрешілері» сот төрелігін жүзеге асырды. Билердің қазақ қоғамының ішкі және сыртқы саясатына үлкен ықпал еткені белгілі, тіпті кей жағдайларда олардың билігі ханның билігінен де жоғары болды.

Қазақ билерінің сот жүйесінің ерекше қасиеттерінің бірі оның айқын руханилығында жатыр: билер дауларды шешуде рухани қағидаттарға үлкен мән берген. Би, ең алдымен, қазақ қоғамында қалыптасқан адамгершілік құндылықтарын ұстануға тырысқан. Осы арқылы би соты халқымызға аса құнды рухани мұра қалдырып, моральдық тұрғыдан жоғары сот ретінде өзінің маңыздылығын ешқашан жоғалтпады.

«Осылайша, биліктің барлық деңгейінде шешуші күш билер мен старшиналар кеңестері мен съездер түріндегі биліктің өкілді органдары арқылы мемлекеттік басқаруда үстем тап рөлін атқарған би-бабалар болды. Билер өзінің көшпелі қауымын құраған көптеген туыстарына сүйене отырып, мемлекеттің сыртқы ғана емес, ішкі саяси өмірінің барлық мәселелерін шешуге атсалысты, бұл хан сайлауында да көрініс тапты. Бұл кейбір зерттеушілердің пікіріне қайшы бос формальдылық емес, ханның іс-әрекетін бақылау мүмкіндігі болды. Ханның ықпалы мен билігі олардың қазақ қоғамындағы беделінен айтарлықтай төмен болды. Билер тобының әрекеттерін (әскер, мәжбүрлеу аппараты, жазалау санкциялары, т.б.) бақылауға қажетті ресурстары болмағандықтан, хан өз саясатында соңғысының қалауы мен

еркіне сүйенді» -деп тұжырымдайды Ж. С. Мажитова [4.21 б.].

«Қазақ сахарасындағы сол кезеңдерді «алтын ғасыр» деп атап жүр. Ол дұрысында да солай. Өйткені қоғамдық қатынастар адамдар арасындағы әділеттілікке негізделген болатын. Олар өздерінің іс-әрекеттерімен шынайы жоғары адамгершіліктік пен тазалықты орнықтырды»[5.178 б.]. Билер қарапайым көшпелілер үшін әділдік пен даналықтың кепілі болды, ал олардың сот тәжірибесі көшпелі қауымның тұтастығын сақтауға ықпал етті

Ш.Уалиханов «биді ресми түрде ешкім сайламайды да, ресми түрде ешкім бекітпейді де. Европадағы ақындар, ғалымдар, адвокаттар сияқты билердің маңызы жеке беделге негізделген»- деп көрсетеді [6.61 б.]. Би тағайындалмады және таңдалмады, сот дауын шешу кезінде іс жүзінде қарапайым құқық нормаларын, шешендік өнерді, мінсіз жеке қасиеттерді көрсете отырып, халық мойындағаннан кейін ғана би бола алды. Дауларды қарау кезінде би болу, шешендігін көрсете білу, әділ шешім қабылдау адамға қоғамда лайықты құрмет пен даңқ беретін ең асыл әрекеттер болып саналды. Н.А.Козлов 1822 жылы жарық көрген «Обычное право киргизов» деген мақаласында былай деп жазады: «...Халық санасында би атағы мінсіз адалдығымен, табиғи ақыл-ойымен ерекшеленген, халықтың байырғы әдет-ғұрпындағы терең білімді игерген санаулы адамдарға жатады.. Билер – халықтың тірі шежіресі, оның қорғаушысы немесе заңгері» [7.18 б.].

Ал, академик С.Зиманов «Билер төрелік қылған қазақ әділ соты ортағасырлық көшпелі қазақ қоғамының мұратындағы ең киелі де, қастерлі қасиеттерін дарыта білген. Бұл сотқа хандардың бұйрығы мен сыртқы

күштердің еш қатысы жоқ, тіпті көшпелі қоғам тірегінің қосымшасы да емес. Ол осы қоғамнан тамыр алып, тұрмысы мен даму ерекшеліктерін айқындайды» деп тұжырымдады [8.25 б.]. Сонымен қатар, «Толыққанды би атану үшін жеке қасеттері мен Дала заңының ережелерін білгеннен басқа жетілгендік белгісі деп аталатын екі жоғарғы сыннан өту қажет болды. Біріншіден, ол атақты билер мен ойшылдардың философиялық сұрақтарына жауап беріп, өзінің ақыл-парасатымен таным логикасының жеткілікті дәрежеде дамығандығын дәлелдеуі қажет болды. Екіншіден, абыз ақсақалдардың батасын алу керек» - деп С.Зиманов би-бабаларымыздың даналық биігін игеру үшін дәстүрлі қазақ философиясынан нәр алғандарын баса көрсетеді [8.208 б.].

Қазақ даласындағы би сотының қағидаттарын тереңірек түсіну үшін көшпелі халықтың мәдениетіне сүйеніп, ұрпақтан-ұрпаққа жалғасып келе жатқан салт-дәстүрлерге, діни наным-сенімдерге, әдет-ғұрыптарға негізделген қазақ философиясының ерекшеліктері мен қалыптасқан дәстүрлеріне шолу жасау қажет. Дәстүрлі қазақ философиясы – қазақ халқының мәдениеті мен дүниетанымының ғасырлар бойы қалыптасып, үздіксіз дамуының жемісі. Философияның ғылыммен де байланысты екенін атап көрсете отыра Т.Рысқалиев «...философияның халық туындысы екенін де, адамдардың сана-сезімімен, көңіл-күйімен, әдет-ғұрпымен, салт-жораларымен, дінімен байланысты болып келетінін естен шығармауымыз керек»-деп ескертеді [9.368 б.].

Қазақ философиясының ежелгі және бай тарихы бар, ол қазақ халқының мәдени дәстүрлерінің байлығын көрсетеді. Билер соты ұстанымдарының өзегі болып табылған қазақ

философиясының кейбір дәстүрлерін атап өтелік.

Философия «даналыққа деген сүйіспеншілік» екені белгілі. «Даналық ұғымы философия ұғымынан кең және даналық философиядан бұрын дүниеге келген. Даналық мифте де, дінде де, әдебиетте де, күнделікті өмірдегі адамдардың қарым-қатынасында да, әрекетінде де кездеседі. Бірақ даналықты ашқан, түсінген, бағалай білген философия болды», - дейді Т. Рысқалиев [9.8 б.]. Бірақ соңғы екі-үш ғасырда батыс философиясының даналықпен ең аз айналысқаны белгілі. Ал, Қазақ философиясы өзінің тумасынан даналыққа бейімділігімен, оны қарастыруымен айқындалды және осы ұстанымына ұзақ тарихи даму барысында бекім болды.

Ия, сонымен философия ежелден «даналыққа деген сүйіспеншілік» деп танылып, оның негізгі мақсаты – шындықты тану мен өмірдің мәнін іздеу болды. Даналық, өз кезегінде, адамның жеке тәжірибесінен, өмірлік құндылықтарынан және оның қоршаған ортаны түсінуінен бастау алады. Ол тек білімге негізделген емес, сонымен қатар өмірдің терең сырларын түсіну қабілеті мен оны ұғыну арқылы әрекет етуге деген ұмтылысты да қамтиды.

Даналық – бұл адамның өз мүддесін ғана емес, басқалардың мүддесін де ескере отырып, өмірдің жоғарғы құндылықтарына негізделген шешімдер қабылдау қабілеті. Даналық әрқашан моральдық және рухани өлшемдермен өлшенеді. Шынайы даналық адамды жеке эгоизмнен алыстатып, оны қоғам мен қоршаған ортаға қызмет етуге, өзінен жоғары мақсаттарға ұмтылуға бағыттайды.

Философияның даналыққа ұмтылысы оның қоғамға әсер етуінен, адамгершілік пен әділеттілікті насихаттауынан байқалады. Даналық

адамды өз өмірінің мәнін түсінуге, әлемді тұтастай қабылдауға, өзінің іс-әрекеттеріне жауапкершілікпен қарауға жетелейді.

Даналық тек ойлаудың абстрактілігіне ғана емес, оны өмірде жүзеге асыра білуде жатыр. Даналыққа ие адам басқаларға өзі қаламайтын нәрсені жасамайды, сондай-ақ өз бойындағы ең жақсы қасиеттерін адамдардың ортақ игілігі үшін пайдаланады. Даналықпен әрекет ету адамның басқа адамдарға құрмет көрсетуіне, олардың мүдделері мен қажеттіліктерін ескеріп, жалпыға пайдалы шешімдер қабылдауына ықпал етеді.

Қазақ халқының дәстүрлі философиясында даналық маңызды орынға ие болып, өмірдің барлық қырларына, адамдар арасындағы қарым-қатынасқа және қоғамның тұтастығын сақтауға негізделді.

Қазақ билері міне осындай данылыққа құштарлығымен анықталады. Билер соты ұстанымдарының басты идеялық өзегі болып, қазақ философиясының «даналық» дәстүрі болғандығы анық. Осы тұрғыда мысал ретінде Рысқалиевтің келесі тұжырымына жүгінейік: «Даналық ретінде философияның қызметі – дүниенің, - өмірдің, дүниеде болып жатқан процестердің мән-жайын түсіну, түсіндіру, адамды адамдармен, крошаған ортамен – табиғатпен, қоғаммен –өзімен үйлесімді өмір сүруге үйрету» [9.23 б.].

Билер соты – қазақ даласында жанжалдарды шешудің дәстүрлі, кең таралған әмбебап әрі ерекше әдісі болды. Бұл құқықтық рәсім қоғамның өмір салты мен этникалық ерекшеліктеріне сай келіп, әлеуметтік сәйкестікті сақтауға тиімді әрі мазмұны бойынша демократиялық сипатқа ие еді.

Билер соты қақтығыстарды реттеуге, тараптарды татуластырып, келісімге

келтіруге бағытталды. Мұнда адамдардың ортақ өмірінің құндылығы басымдыққа ие болды. Осы жүйенің тағы бір ерекшелігі – өмірдің тұтастығын және құқықтың барлық өмір салаларымен байланысын сезіну. Құқықтық институттар мен процестер жалпы үйлесімділіктің ажырамас бөлігі ретінде танылып, құқық тек кінәні анықтау немесе үкім шығару құралы емес, адамдарды біріктіру, татуластыру және бейбіт өмір сүруді қамтамасыз ететін механизм ретінде қызмет етті.

Орта ғасырларда көшпелі қазақ қоғамында жанжалдардың күрделілігі мен тараптар арасындағы қарым-қатынастың шиеленісуіне қарамастан, билер сотының негізгі мақсаты – бітімге келтіру, татуластыру және келісімге шақыру болды. Бұл жөнінде «Даудың түбі – біту» деген нұсқау болған» - деп тұжырымдайды С.Зиманов [8.259 б.].

Адамның адамдармен және қоғаммен үйлесімді өмір сүру идеясы, яғни жалпы «үйлесімділік» концепциясы қазақ қоғамының бірлігін және тұтастығын қамтамасыз етуге бағытталғаны айқын. Билер қабылдаған шешімдер үш жүздің ынтымақтастығын нығайтып, олардың арасындағы даудамай мен келіспеушіліктерді бейбіт жолмен шешудің тиімді үлгісін көрсетті.

Қазақ философиясының тағы бір маңызды қыры – әр адамның қайталанбас даралығын, бостандыққа, теңдікке және әділеттілікке деген құқықтарын құрметтеу ұстанымы. Қазақ халқы әрбір адамды қадірлеп, әркімнің құқықтары мен мүмкіндіктері жағынан тең болуы тиіс деп санайды. Жеке тұлғаға құрмет көрсету – оның бостандығын бағалау. Қазақ философиясы әр адамның өз ойын еркін білдіруге құқығы бар деп есептейді, алайда бұл еркіндік қоғам мен табиғат алдындағы жауапкершілікпен үйлесім табуы қажет. Бұл қағидат бүгінгі

қоғамның дамуы мен адам құқықтарын қорғау саласында өзекті болып отыр.

Қазақтардың этикалық ой-пікірінде «не жақсы, не жаман» тақырыбы ежелден пікірталас тудырып келген, және әр ойшыл өз көзқарасын, мәселені түсіну тұрғысынан еркін қорғауға құқылы болған. Алайда, мұндай пікір қайшылығында нақты қайшылық жоқ, себебі бір тарап өз пікірін айтуға құқығы болса, екінші тарап оны сынауға құқылы. Мұнда тараптар өз пікірлерін білдіру барысында бір-бірін құрметтеуге және қарсыласын кемсітпеуге негізделген толерантты көзқарас айрықша маңызды болды.

Билердің іс-әрекетінде де назар аударатын жайт – ең күрделі және шиеленісті жағдайларда екі жақтың да дәлелдерін тыңдап, ресми құқықтық нормаларға емес, әділеттілік пен парасаттылыққа негізделген шешімдер қабылдауы. Олар өздерінің жауапты әрі дана шешімдері арқылы адамдардың адамдық қадір-қасиетін сақтауға және қиын жағдайларда да адамгершілік қағидаттарын ұстануға көмектесіп отырған.

Ия, билер ұстанымдарының негізгі идеялары - әділеттілік пен адалдық. Билерге тән адами қасиеттер жайлы академик С.Зиманов былай деп түйіндейді: «Биді байлық та, барлық та қызықтыра алмаған. Би таразы басын тең ұстап, қара қылды қақ жарушы... Билік шешімге екі жақ та разы болуы керек. Жеңілген де, жеңген де әділеттілікті мойындауы тиіс. Әйтпесе ол әділ билікке жатпайды. Билік шешім тек бір жақты болса онда іс әділетсіз шешілді деп саналып, бидің беделі көпшілік алдында күрт кемиді» [10.4-5 б.б.]. Билер сотының тағы бір ерекшелігі – олардың әрекет барысында және шешуші сәттерде адамгершілік, ізгілік, әділеттілік қағидаттарын нақты іс жүзінде жүзеге асыруы.

Халық есінде билер соты қазақ халқының философиялық дәстүрлерінен қуат алып, әділдіктің символы ретінде сақталды, әрі мәдени құндылық пен үлгіге айналды. Ол көшпелі қазақ қоғамының барлық даму кезеңдерінде тек тарихи аңызға ғана айналып қоймай, халықтың күнделікті өмірінің ажырамас бөлігі болды. Ғасырлар бойы сот жүйесі қандай қоғамда болмасын, оның маңызды бөлігі және әділеттілік пен демократияны сақтаудың басты тетігі болды әрі солай бола бермек. Көшпелі қазақ қоғамының негізіне айналған билер соты тарих қойнауында қалғанымен, оның беделі әлі күнге дейін ұмытылмады. Бұл өткенге құрмет қана емес, әділдікке негізделген билер сотының мәнін мойындау.

Қорытынды. Қазақ даласындағы билер соты – әділдікке, адамгершілікке және даналыққа негізделген ерекше құқықтық институт болды. Билер тек сот төрелігін жүзеге асырушы емес, сонымен қатар қоғамның рухани ұстаздары, адамгершілік құндылықтардың сақтаушылары ретінде танылды. Олардың қызметі қазақ қоғамының құқықтық мәдениетінің ғана емес, сонымен бірге рухани дүниетанымының маңызды құрамдас бөлігіне айналды.

Билердің шешім қабылдау кезінде жоғары моральдық қағидаттарды ұстануы, әділеттілікке ұмтылуы және өз қоғамына қызмет етуі олардың беделін арттырды, бұл билер сотын қазақ қоғамында әділеттілік пен бірліктің символы етті. Қазақ хандығы дәуірінде билер соты өзінің ең жоғарғы деңгейіне жетіп, қоғамның бірлігі мен татулығын сақтауда маңызды рөл атқарды.

Билер сотының тарихы – қазақ халқының даналыққа, үйлесімділікке және әділеттілікке деген терең ұмтылысын көрсететін маңызды мұра. Ол бүгінгі күнге дейін қазақ құқықтық мәдениетінің негізінде жатыр және

ұлттық сананың рухани тіректерінің бірі ретінде өзекті болып қала береді.

Әдебиеттер тізімі

1. Уәлиханов, Ш. Қазақтардағы сот билігі туралы [Мәтін] / Ш.Уәлиханов. - Алматы: Ғылым, 1985 - 264 б.
2. Бөкейхан, Ә. Қазақ даласындағы құқықтық және саяси жүйе мәселелері [Мәтін] / Ә.Бөкейхан. Алматы: Санат, 1997. - 126 б.
3. Зиманов, С.З. Қазақтың билер соты – дала демократиясының үлгісі [Мәтін] / С.З.Зиманов. - Алматы: Қазақ университеті, 1994 - 64 б.
4. Мажитова, Ж.С. Совет биев и народное собрание в казахском обществе XVIII–XIX веков в оценках современников [Текст] / Ж.С. Мажитова // Вестник Челябинского государственного университета. 2014. № 12 (341) История. Вып. 60. 14–21 б.б.
5. Қазақ философиясы тарихы (ежелгі дәуірден қазіргі заманға дейін) [Мәтін] - Алматы: ФСДИ ҚР БҒМ, 2014. - 400 б.
6. Уалиханов, Ш. Сот реформасы жайында жазба [Мәтін] / Ш.Уәлиханов. – Алматы: Жеті жарғы, 2003. - 116 б.
7. Зиманов, С.З. Материалы по обычному праву казахов [Текст] / С.З. Зиманова. – Алма-Ата, 1948. – 220 б.
8. Зиманов, С.З. Казахский суд биев - общекультурологическая ценность [Текст] / С.З.Зиманов. – Алматы: Арыс, 2009. – 408 б.
9. Рысқалиев, Т.Х. Философия тарихы [Мәтін] / Т.Х. Рысқалиев. - Алматы: Экономика, 2015. - 508 б.
10. Зиманов, С.З. Қазақ әдет-ғұрып заңдарына шариаттың әсері [Мәтін] / С.З.Зиманов, Н.Өсеров. – Алматы: Жеті жарғы. 1998.- 126 б.

М.Ж. Спанов - Южно-Казахстанский университет имени М.Ауэзова, Шымкент, Казахстан

ИСТОРИЧЕСКИЕ И ФИЛОСОФСКИЕ ОСНОВЫ СУДА БИЕВ НА КАЗАХСКОЙ ЗЕМЛЕ

Аннотация. Данная статья рассматривает исторические и философские основы суда биев на казахской земле. Суд биев занимал особое место в правовой культуре казахского народа, его деятельность не ограничивалась только вынесением правовых решений, но и была направлена на защиту социальных и духовных ценностей. Рассматриваются принципы справедливости, человечности, мудрости и коллективной ответственности, раскрывается роль и авторитет биев в период Казахского ханства. Также отмечается влияние биев на внутреннюю и внешнюю политику казахского общества, их высокие моральные принципы и справедливость. Авторы подчеркивают, что суд биев черпал вдохновение из традиционной философии казахского народа, особенно из понятий мудрости и гармонии, и анализируют, как эта судебная система способствовала сохранению единства народа. В статье также исследуется, как духовное содержание суда биев влияет на современную национальную правовую систему и культурные ценности.

Ключевые слова: Суд биев, Справедливость, Философские основы, Мудрость, Казахское ханство, Традиционная правовая система, Принципы человечности, Национальное наследие.

M.Zh. Spanov - *M. Auezov South Kazakhstan University, Shymkent, Kazakhstan*

HISTORICAL AND PHILOSOPHICAL FOUNDATIONS OF THE BIYS' COURT IN THE KAZAKH STEPPE

Abstract. This article examines the historical and philosophical foundations of the Biys' Court in the Kazakh steppe. The Biys' Court occupied a unique place in the legal culture of the Kazakh people. Its activities were not limited to making legal decisions but were also aimed at protecting social and spiritual values. The principles of justice, humanity, wisdom, and collective responsibility are analyzed, highlighting the role and authority of biys during the Kazakh Khanate. The influence of biys on the internal and external policies of Kazakh society, their high moral standards, and impartiality are emphasized. The authors underscore that the Biys' Court drew inspiration from the traditional philosophy of the Kazakh people, particularly from the concepts of wisdom and harmony, and analyze how this judicial system contributed to maintaining the unity of the people. The article also explores how the spiritual essence of the Biys' Court influences the modern national legal system and cultural values.

Keywords: Biys' Court, Justice, Philosophical Foundations, Wisdom, Kazakh Khanate, Traditional Legal System, Principles of Humanity, National Heritage.

Reference

1. Valikhanov, Sh. Қазақтардағы сот билігі туралы [On the judicial power in the Kazakhs] [text] / Sh.Valikhanov. - Almaty: Gylym, 1985-264 p.
2. Bokeikhan, A. Қазақ даласындағы құқықтық және саяси зһыже мәселелері [Problems of the legal and political system in the Kazakh steppe] [text] / A. Bokeikhan. Almaty: Sanat, 1997. - 126 p.
3. Zimanov, S.Z. Қазақтһыңбилер соты – дала демократиясынһң үлгісі [The Court of Kazakhs – an example of Steppe democracy] [text] / S. Z. Zimanov. - Almaty: Kazakh University, 1994 - 64 p.
4. Mazhitova, Zh.S. [Sovet biev i narodnoe sobranie v kazahskom obshchestve XVIII–XIX vekov v ocenkah sovremennikov] [Kazakh Biy court - general cultural value][text] / Zh. S. Mazhitova // Bulletin of the Chelyabinsk State University. 2014.History No. 12 (341). VIP. 60.pp. 14-21
5. Қазақ философиясы тарихы (ezhelgi дәуірден қазиргі заманға дейін) [History of Kazakh philosophy (from ancient times to modern times)] [text] - Almaty: FSDI MES RK, 2014. - 400 p.
6. Ualikhanov, Sh. Сот реформасы зһайында зһазба [Note on Judicial Reform] [text] / Sh.Ualikhanov. - Almaty: Zheti zhargy, 2003. - 116 p.
7. Zimanov, S. Z. Materialy po obychnomu pravu kazahov [Material on the general truth of Kazakhs] [text] / S.Z. Zimanova. - Alma-Ata, 1948 – 220 p.
8. Zimanov, S.Z. Kazahskij sud biev - obshchekul'turologicheskaya cennost' [Kazakh Sud biev-public culturological value] [text] / S.Z. Zimanov. - Almaty: Arys, 2009. - 408 p.
9. Ryskaliev, T.H. Filosofiya tarikh [History of philosophy] [text] / T.H. Ryskaliev. - Almaty: Economics, 2015. - 508 p.

10. Zimanov, S.Z. Қазақ әдет-ғұрып заңдарына shariattың әсері [The influence of Shariat on Kazakh customary law] [text] / S.Z. Zimanov, N.Userov. - Almaty: Zheti zhargy.1998. - 126 p.

6.12.24 ж. баспаға түсті.

18.12.24 ж. түзетулермен түсті.

24.12.24 ж. басып шығаруға қабылданды.

Мақалаға сілтеме:

Спанов, Ж. Қазақ даласындағы билер сотының тарихи және философиялық негіздері [Мәтін] / Ж. Спанов // Dulaty University Хабаршысы. – 2024. - №4, Б.74-83
<https://doi.org/10.55956/BSMG4141>



Copyright: © 2024 by the authors. Submitted for possible open access publication under the terms and conditions of the Creative Commons Attribution (CC BY NC) license (<https://creativecommons.org/licenses/by-nc/4.0/>).

А.А. Акмамбетов* 

*Магистр религиоведения, преподаватель
Южно-Казахстанский технологический университет
им. М.Ауэзова
Шымкент, Казахстан
ashat_1977@list.ru*

З.Т. Алтынбекова 

*Магистр религиоведения, старший преподаватель
Южно-Казахстанский технологический университет
им. М.Ауэзова
Шымкент, Казахстан
zagipa@list.ru*

МОЛОДЁЖНЫЕ СУБКУЛЬТУРЫ 21 ВЕКА: ОСОБЕННОСТИ И ВЛИЯНИЕ НА ЛИЧНОСТЬ ПОДРОСТКОВ

***Аннотация:** Данная статья посвящена анализу молодёжных субкультур XXI века, их особенностям и влиянию на формирование личности подростков. Цель исследования – определить положительные стороны и привлекательность субкультур для молодежи, а также вей общественности. В условиях глобализации и стремительного развития цифровых технологий молодёжные субкультуры становятся более разнообразными, динамичными и многообразными. В данной работе рассматриваются основные характеристики современных субкультур, такие как их связь с интернетом и социальными медиа, гибридность стилей и форм, а также их роль в социальной активности молодежи. Исследование нацелено на то, чтобы понять, как эти субкультуры формируют идентичность подростков, их взгляды на мир, ценности и межличностные отношения. В процессе работы используются как качественные, так и количественные методы, что позволяет получить более полное представление о данных явлениях.*

***Ключевые слова:** Молодежная субкультура, глобализация, личность, подросток, общество.*

Введение. В современном мире молодёжные субкультуры играют значительную роль в формировании идентичности и культурных предпочтений молодого поколения. XXI век стал временем, когда культурные взаимодействия между различными группами молодежи становятся более сложными и многообразными. Субкультуры, так или иначе, влияют на становление личности подростков, их социальные навыки и модели поведения. В данной статье мы рассмотрим основные особенности современных

молодёжных субкультур и их влияние на личность подростков.

Молодёжная субкультура – это совокупность норм, ценностей и стиля жизни, присущих определённой группе молодежи. Эти субкультуры часто формируются в противовес mainstream-культуре и имеют свои уникальные символы, язык, эстетические и поведенческие нормы.

В Казахстане начала XXI столетия произошли социальные трансформации, которые привели к изменению форм и методов формирования, развития и

функционирования разных видов молодежных организаций. Поэтому в данной связи возникает проблема исследования молодежной субкультуры и движения. В настоящее время субкультуры являются важным элементом для трансформации социальной среды. Инновационные разработки могут применяться для создания механизмов культуры, которые позволяют обществу развиваться более свободно и динамично. [1, 54-58]

Педагогическая работа с представителями молодежной субкультуры должна проводиться таким образом, чтобы в результате сформировать у молодых людей общекультурные ценности, привить им нравственные ориентиры, повлиять на развитие адекватной самооценки и мировоззрения, отвечающего требованиям культурной среды современного общества. [2, 509-511]

Основные особенности молодёжных субкультур 21 века:

Технологическая интеграция: Современные молодёжные субкультуры тесно связаны с интернетом и социальными сетями. Они используют платформы как для общения, так и для распространения своей культурной продукции. Это соотношение создает новые формы самовыражения среди подростков, такие как влоги, блоги, мемы и т.д.

Гибридность: В XXI веке наблюдается смешение элементов различных субкультур в едином пространстве. Это ведет к образованию смешанных стилей и направлений, таких как киберпанк, поп-панк, феминистский хип-хоп и другие, что предлагает молодежи выбор из более широкого спектра идентичностей.

Социальная активность: Молодёжные субкультуры всё чаще становятся ареной для социальной

активности и протестов. Они могут выступать против социальной несправедливости, расовой дискриминации или экологических проблем. Подростки объединяются, чтобы продвигать свои идеи и изменения, используя как традиционные, так и новые формы коммуникации.

Поиск идентичности: Подростковый возраст – это период активного поиска своего «я». Субкультуры предлагают разнообразные способы самовыражения, позволяя молодым людям экспериментировать со своим стилем, увлечениями и взглядами на жизнь.

Глобализация: Молодёжные субкультуры 21 века становятся менее привязанными к географическим экспортным границам благодаря интернету. Молодёжь из разных уголков мира может взаимодействовать друг с другом, обмениваться идеями и стилями, что приводит к формированию глобальных субкультур, таких как геймерская культура или культура К-поп.

Влияние субкультур на личность подростков:

1. *Формирование идентичности:* Участие в субкультуре помогает подросткам определить, кто они и чего хотят от жизни. Это играет важную роль в процессе формирования взрослой личности, способствуя развитию уверенности и самооценки.

2. *Социальные связи:* Субкультуры часто обеспечивают подростков системой поддержки и дружбы, что может помочь в трудные времена. Создавая общность, они уменьшают чувство одиночества и обеспечивают возможность для социальных взаимодействий.

3. *Критическое мышление:* Многие молодёжные субкультуры побуждают подростков задавать вопросы о мире и

его устройстве. Это может развивать критическое восприятие окружающей реальности, помогать формировать активную гражданскую позицию и поощрять независимое мышление.

4. *Рискованные поведения:* К сожалению, некоторые молодёжные субкультуры могут способствовать негативным последствиям, таким как алкоголизм, употребление наркотиков или асоциальное поведение. Важно, чтобы подростки были информированы и подготовлены к возможным последствиям своих выборов, связанных с участием в такой субкультуре. [3, 21-23]

Методы исследования. Данное исследование посвящено анализу молодёжных субкультур XXI века, их особенностям и влиянию на формирование личности подростков. В условиях глобализации и стремительного развития цифровых технологий молодёжные субкультуры становятся более разнообразными, динамичными и многообразными. В данной работе рассматриваются основные характеристики современных субкультур, такие как их связь с интернетом и социальными медиа, гибридность стилей и форм, а также их роль в социальной активности молодежи. Методы исследования нацелены на то, чтобы понять, как эти субкультуры формируют идентичность подростков, их взгляды на мир, ценности и межличностные отношения. В процессе работы используются как качественные, так и количественные методы, что позволяет получить более полное представление о данных явлениях.

Для достижения поставленных целей и задач в исследовании применяются следующие методы:

1. *Качественный анализ:*

– *Интервью:*

Полуструктурированные интервью с представителями различных молодёжных субкультур позволяют глубже понять их мотивации, ценности и восприятие своих идентичностей.

– *Фокус-группы:*

Проведение фокус-групп среди подростков, представляющих разные субкультуры, для выявления общих тем, уникальных элементов и взаимодействий между группами.

2. *Количественный анализ:*

– *Анкетирование:*

Создание и распространение анкет среди подростков различного возраста для сбора данных о их принадлежности к субкультурам, ценностях, интересах и влиянии этих субкультур на их жизнь.

3. *Сравнительный анализ:*

– Сравнение различных субкультур по критериям, таким как стиль жизни, ценности, социальное восприятие и влияние на подростков.

В XXI веке молодёжные субкультуры становятся всё более разнообразными, что связано с глобализацией, развитием технологий и социальных сетей, а также с изменением социальной и культурной среды.

Результаты исследования: Как написано в методах исследования положительный результат в работе с представителями молодёжных субкультур может быть достигнут при условии изменения, управлением воздействия образовательного пространства на путь развития и функционирования субкультурного сообщества. Это обуславливается необходимостью проведения структурных трансформации педагогического пространства, что в свою очередь, повлечет за собой изменение используемых методов и форм работы в процессе работы. Роль развивающей среды в образовательной

сфере может быть подлинной и многоаспектной. Это будет отражаться на развитии представителей молодежных субкультур и изменении их выбора профессионального или жизненного пути. Однако, в сегодняшних реалиях необходимо как теоретическое рассмотрение проблемы молодежных субкультур, но и переход к практической работе и сотрудничеству с молодежным сообществом [4,216-219]. Решение проблемы противоречия между пониманием важности решения данной практической задачи и недостаточным вниманием к трудностям молодежи способствует активизации поиска таких форм педагогического взаимодействия, которые максимально задействуют творческий потенциал, стремление к самостоятельности, самоутверждению, активности в поиске идеалов и своего места в современном мире.

Исследование молодежных субкультур XXI века выявило множество интересных фактов и закономерностей, касающихся их воздействия на формирование личностей подростков. Ниже представлены основные результаты, которые были получены в процессе анализа.

В XXI веке наблюдается значительное разнообразие молодежных субкультур. Ключевые элементы, которые выделяют современные субкультуры, включают:

Гибридность: Современные субкультуры часто сочетают различные музыкальные, стилистические и культурные элементы. При этом подростки могут идентифицировать себя с несколькими субкультурами одновременно, что отражает широкий спектр их интересов и предпочтений.

Цифровое взаимодействие: Влияние интернета и социальных медиа стало определяющим для молодых людей. Они используют платформы, такие как

Instagram, TikTok и YouTube, для самовыражения, создания контента и формирования сообществ, что делает молодежные субкультуры более достижимыми и динамичными.

Молодёжные субкультуры оказывают заметное влияние на формирование личных и социальных аспектов подростков:

Идентичность: Участие в субкультурах помогает подросткам формировать и укреплять свою идентичность. Это особенно актуально в периоды поиска себя, что характерно для подросткового возраста. Субкультуры предоставляют возможность отстаивать свои интересы, ценности и взгляды на жизнь.

Социальные навыки: Взаимодействие с единомышленниками способствует развитию социальных навыков, таких как коммуникация, работа в команде и эмоциональный интеллект. Подростки учатся общаться, сотрудничать и преодолевать конфликты в рамках групповой динамики.

Самовыражение: Молодёжные субкультуры предлагают платформы для креативного самовыражения. Через музыку, моду, искусство и другие формы творчества подростки могут выражать свои мысли и чувства, что положительно сказывается на их самооценке и эмоциональном благополучии.

Заключение. Результаты исследования показывают, что молодежные субкультуры XXI века играют важную роль в формировании личности подростков. Чтобы максимально использовать положительное влияние этих субкультур, важно создать поддерживающую образовательную и социальную среду, в которой подростки могут свободно исследовать свои

интересы и создавать идентичность, избегая негативных последствий.

Эти результаты подчеркивают необходимость дальнейшего изучения молодёжных субкультур и их воздействия как в академической, так и в практической плоскости, чтобы лучше понять динамику изменения и взаимодействия между подростками и их сообществами.

Молодёжные субкультуры XXI века отражают стремления и вызовы современного общества. Они предоставляют пространство для самовыражения, социальных взаимодействий и формирования идей

подростков. Тем не менее, важно помнить о возможных негативных аспектах, связанных с некоторыми субкультурными группами. Общество, родители и образовательные учреждения должны содействовать таким субкультурам, которые пропагандируют положительные ценности, способствуя тем самым здоровому и гармоничному развитию молодого поколения. Молодёжь, в свою очередь, должна осознавать свою ответственность за собственные выборы и влияния, которые оказывают на их жизнь различные субкультуры.

Список литературы

1. Панич, Н.А. Репрезентация жизненного мира молодежи в социальных сетях [Текст] / Н.А. Панич, Н.А. Мороз // Общество: социология, психология, педагогика. – 2020 № 4(72) стр 54-58
2. Бечаев, А.А., Неформальные молодежные объединения как социальные явление [Текст] / А.А. Бечаев // 2015 № 1 (81) - 509-511 с.
3. Сурхаев, А.Д. Молодежные субкультуры в овременной России: к постановке проблемы/ VII Педагогические чтения, посвященные памяти профессора С.И. Злобина: Пермь 2021 г. Стр. 8284 . «Направленность саморегуляции и самооценка подростков. Педагогический журнал. – 2005. – 21–23 стр.
4. Жарыкбаев, К., «Психологический энциклопедический словарь» [Текст] / К.Жарыкбаев, О. Сангильбаев. - Алматы, 2011 г. – 624 с.

А.А. Ақмамбетов*, З.Т. Алтынбекова

Оңтүстік Қазақстан технологиялық университеті. М. Әуезова, Шымкент, Қазақстан

21 ҒАСЫРДАҒЫ ЖАСТАР СУБМӘДЕНИЕТТЕРІ: ЖАСӨСПІРІМДЕРДІҢ ЕРЕКШЕЛІКТЕРІ МЕН ЖЕКЕ БАСЫНА ӘСЕРІ

Аңдатпа. Қазіргі қоғам жағдайында жастардың әскери-патриоттық тәрбиесі өскелең ұрпақтың азаматтық бірегейлігі мен ұлттық сана-сезімін қалыптастыруға ықпал ететін негізгі фактор ретінде ерекше маңызға ие болады. Бұл құбылыстың өзектілігі жастардың алдында тұрған көптеген қиындықтарға, соның ішінде жастардың азаматтық өмірге белсенді және саналы қатысуын талап ететін жаһандық әлеуметтік, экономикалық және саяси өзгерістерге байланысты. Ұсынылған жұмыста әскери-патриоттық тәрбие білім беру мекемелері, отбасылық құрылымдар және қоғамдық ұйымдар сияқты әртүрлі әлеуметтік институттардың өзара әрекеттесуіне назар аударып, кешенді білім беру технологиясының объективі арқылы талданады. Қазіргі заманғы ақпараттық және коммуникациялық технологияларды, сондай-ақ жастар аудиториясы арасында

патриоттық құндылықтарды насихаттаудың тиімді құралы ретінде қарастырылатын әлеуметтік желілерді енгізуге ерекше мән беріледі.

Тірек сөздер: Жастар субмәдениеті, жаһандану, тұлға, жасөспірім, қоғам.

A.A. Akmambetov*, Z.T. Altynbekova

South Kazakhstan Technological University named after M.Auezov, Shymkent, Kazakhstan

YOUTH SUBCULTURES OF THE 21ST CENTURY: CHARACTERISTICS AND INFLUENCE ON THE PERSONALITY OF ADOLESCENTS

Abstract. This article is devoted to the analysis of youth subcultures of the XXI century, their features and influence on the formation of the personality of adolescents. The purpose of the study is to identify the positive aspects and attractiveness of subcultures for young people, as well as for the general public. In the context of globalization and the rapid development of digital technologies, youth subcultures are becoming more diverse, dynamic and diverse. This paper examines the main characteristics of modern subcultures, such as their connection with the Internet and social media, the hybridity of styles and forms, as well as their role in the social activity of young people. The research aims to understand how these subcultures shape the identity of adolescents, their worldviews, values and interpersonal relationships. In the process of work, both qualitative and quantitative methods are used, which allows you to get a more complete picture of these phenomena.

Keywords: Youth subculture, globalization, personality, teenager, society.

Поступило в редакцию 25.11.24

Поступило с исправлениями 18.12.24

Принято в печать 24.12.24

Ссылка на статью:

Акмамбетов, А.А. Молодежные субкультуры 21 века: особенности и влияние на личность подростков [Текст] / А.А. Акмамбетов, З.Т.Алтынбекова // Вестник Dulaty University. – 2024. - №4. – С. 84-89 <https://doi.org/10.55956/CILP1406>



Copyright: © 2024 by the authors. Submitted for possible open access publication under the terms and conditions of the Creative Commons Attribution (CC BY NC) license (<https://creativecommons.org/licenses/by-nc/4.0/>).

Р.Е.Джуншеев 

философия ғылымдарының кандидаты, доцент
 М.Х. Дулати атындағы Тараз университеті
 Тараз қ., Қазақстан
zhunshev@gmail.com

ЙАСАУИДІҢ ЭКЗИСТЕНЦИАНАЛДЫҚ ФИЛОСОФИЯСЫ ЖӘНЕ ОНЫҢ ҚАЗІРГІ ҚОҒАМДАҒЫ РӨЛІ

Аннотация. Қожа Ахмет Йасауидің философиясының экзистенциалдық аспектілері зерттеледі. Философиялық талдау, мәтіндік талдау (герменевтика), құндылықтық-бағалаушытық және семантикалық талдау әдістері қолданылды. Йасауидің "Диуани Хикмет" шығармасындағы фәни мен бақилық, нәпсімен күрес, рухани жетілу және жүрек тазалығы туралы идеялары талданып, олардың адамның болмысын түсінудегі орны ашылды.

Йасауидің рухани ізденіске, өзін-өзі тануға және Жаратушымен байланыс орнатуға шақыратын ілімі қазіргі қоғамдағы рухани дағдарыстарды еңсеруге арналған құнды бағыт ретінде қарастырылады. Оның идеялары ұлттық рухани жаңғыруға ықпал етіп, экзистенциалдық философиямен сабақтастығы көрсетілді. Зерттеу нәтижелері Йасауи ілімінің қазақ философиясындағы және жалпыадамзаттық мәдениеттегі маңызын айқындап, оның қазіргі заман үшін өзектілігін дәлелдейді.

Тірек сөздер: Қожа Ахмет Йасауи, Диуани Хикмет, Экзистенциализм, Адам болмысы, Өмірдің мәні, Фәни және бақилық, Сопылық философия, Рухани жетілу, Жүрек тазалығы.

Кіріспе. Қазақ даласының ұлы ойшылы, сопылық ағымның негізін қалаушы Қожа Ахмет Йасауидің философиясы және оның экзистенциалдық аспектілерін зерттеу қазіргі уақытта ерекше өзекті болып отыр. Бұл өзектілік бірнеше маңызды факторларға негізделген. Біріншіден, қазіргі жаһандану үдерістері мен материалдық құндылықтардың басым болуы рухани құндылықтардың әлсіреуіне әкелуде. Бұл жағдай адамдар арасында жалғыздық, өмірдің мағынасыздығы, рухани дағдарыстар сияқты мәселелерді тудырады. Йасауидің философиясы, әсіресе оның экзистенциалдық идеялары, осындай проблемаларды шешуде ерекше маңызды. Ол өмірдің өткіншілігі мен оның мәңгілік мәнін түсінуге, рухани

жетілуге, нәпсімен күресуге және ішкі тыныштыққа жетуге жол көрсетеді.

Екіншіден, Қазақстанда жүріп жатқан рухани даму үдерістері аясында ұлттық болмысты сақтау және ұлттық рухани құндылықтарды жаңғырту мәселелері өзекті болуда. Осы тұрғыда Йасауидің ілімі ерекше маңызға ие. Оның сопылық философиясы қазақ халқының рухани мәдениетінің ажырамас бөлігі болып табылады және ұлттық бірегейлікті нығайтуға ықпал етеді.

Сонымен қатар, қазіргі заманда экзистенциализм мәселелеріне деген қызығушылық артуда. Йасауидің философиясы адамның өмірдегі орны, оның мақсаты және болмыстың шынайы мәнін түсіну мәселелерімен үндес келеді. Йасауидің идеялары экзистенциализмнің кейбір ұғымдарына жақын

болғандықтан, бұл тақырыпты зерттеу исламдық және экзистенциалдық философияның өзара байланысын көрсетуге мүмкіндік береді.

Ақырында, Йасауидің шығармалары мен философиясы тек қазақ халқы үшін ғана емес, бүкіл түркі және ислам әлемі үшін де маңызды. Оның іліміндегі рухани-адамгершілік құндылықтар жалпыадамзаттық философияға елеулі үлес қосады. Сондықтан оның идеяларын кеңінен зерттеу әлемдік философиялық мұраға жаңа көзқарас беріп, оның жаһандық деңгейдегі маңыздылығын аша түседі. Йасауи философиясының экзистенциалдық аспектілері қазіргі заманның рухани мәселелеріне жауап табу үшін баға жетпес құндылық болып табылады.

Йасауи философиясының экзистенциалдық аспектілерін зерттеудің жаңашылдығы бірнеше маңызды қырларымен ерекшеленеді. Ең алдымен, Йасауидің философиясын экзистенциалдық мәселелер тұрғысынан қарастыру ислам дүниетанымының экзистенциализмге қосатын үлесін көрсетеді. Классикалық экзистенциализм көбінесе батыс философтарының идеяларына негізделгенімен, Йасауидің ілімі бұл бағытты исламдық тұрғыдан толықтырады. Ол адамның өмірдегі орны, болмыстың мәні және ішкі рухани ізденіс туралы мәселелерді жаңа қырынан аша отырып, исламдық рухани ілімдер мен экзистенциалдық философияны біріктірудің бірегей мысалын береді.

Сондай-ақ, Йасауидің сопылық философиясын заманауи контексте қарастыру осы зерттеудің жаңашыл аспектілерінің бірі болып табылады. Йасауидің сопылық ілімі көбінесе тарихи және теологиялық тұрғыдан зерттелсе, оны қазіргі заманның философиялық мәселелерімен байланыстыра талдау сирек кездеседі.

Бұл тәсіл Йасауидің ілімін қазіргі қоғамдағы рухани дағдарыстарды шешу құралы ретінде қолдануға мүмкіндік береді. Йасауидің адам өмірінің өткіншілігі, жалғыздықты қабылдау және нәпсімен күрес туралы идеялары бүгінгі адамның экзистенциалдық мәселелеріне жауап бере алады.

Сонымен қатар, Йасауи ілімінің қазақ философиясындағы орны ерекше назар аударуды қажет етеді. Қазақ философиясы шеңберінде Йасауи идеяларының маңыздылығы мен ықпалы әлі де толық ашылмаған. Оның рухани жетілу, жалғыздықты қабылдау және мәңгілікке ұмтылу идеяларын қазақ халқының рухани жаңғыру үдерістерімен байланыстыра қарастыру зерттеудің жаңашылдығын айқындайды. Бұл бағыт Йасауидің философиясын қазіргі қазақ қоғамының рухани мұрасымен интеграциялап, оны ұлттық және жаһандық деңгейде жаңа тұрғыдан ұғынуға жол ашады. Осылайша, Йасауидің ілімі тек өткеннің мұрасы ретінде ғана емес, қазіргі заманның рухани мәселелерін шешуде де өзекті құндылық болып табылады.

Зерттеу шарттары мен әдістері. Йасауи философиясының экзистенциалдық аспектілері Қазақстанда және халықаралық деңгейде бірнеше зерттеулердің нысанына айналған. Қазақстандық ғалымдар Йасауидің іліміне философиялық, теологиялық және мәдени қырынан талдау жасап, оның шығармаларындағы рухани және моральдық құндылықтарды зерттеп келеді. Әсіресе, М.Бурабаев [1], Ә.Нұрманов [2], М.Балтабаев [3] және т.б. ғалымдар Йасауи философиясын қазақ дүниетанымының қалыптасуына ықпал еткен мұра ретінде қарастырып, оның адам өмірінің мәні мен рухани жетілуге қатысты көзқарастарын талдады. Халықаралық деңгейде Йасауи іліміне Түркия, Иран, Орталық Азия

елдерінің ғалымдары қызығушылық танытып, оның сопылық философиядағы орны мен рухани құндылықтарын зерттеп келеді.

Ирандық философ Сеййед Хосейн Насрдың «*Islamic Philosophy from Its Origin to the Present: Philosophy in the Land of Prophecy*» («Ислам философиясы: бастауларынан қазіргі уақытқа дейін. Пайғамбарлық жеріндегі философия») еңбегі ислам философиясының тарихи дамуы мен оның қазіргі әлемдегі орнын жан-жақты қарастырады. Бұл еңбекте ислам философиясының ерекшеліктері, оның негізгі ағымдары мен идеялары талданып, исламдық ойлаудың жалпыадамзаттық философияға қосқан үлесі талқыланады.

Наср ислам философиясындағы сопылықтың (суфизм) бағытының орны мен оның ислам ойлау жүйесіндегі маңызын терең түсіндіреді. Сопылық – адам мен Құдайдың өзара қарым-қатынасын, рухани жетілу мен ішкі тазалықты зерттейтін философия. Наср сопылық философияның мұсылман мәдениетіндегі маңызды ролін атап, оның экзистенциалдық философиямен ұқсастығына назар аударады [4].

Йасауи мұрасы Батыс әлемінің философтарының назарынан да тыс қалмады. Мысалы, неміс философы және исламтанушысы Аннемари Шиммель «*Mystical Dimensions of Islam*» («Исламның мистикалық қырлары») кітабі сопылықтың ішкі мәнін, оның рухани және философиялық негіздерін жан-жақты ашатын құнды еңбек. Шиммель ислам мистицизмінің бай рухани мұрасын тек мұсылман мәдениетінің аясында ғана емес, жалпыадамзаттық құндылықтар тұрғысынан қарастырады. Кітап сопылық философияны қазіргі заманғы рухани ізденістермен байланыстыруға және оның жаһандық деңгейдегі

маңыздылығын түсінуге мүмкіндік береді. Бұл еңбек ислам философиясы мен мәдениетіне қызығушылық танытатын кез келген оқырман үшін таптырмас дереккөз болып табылады [5].

Соған қарамастан, Йасауи философиясының экзистенциалдық аспектілері, оның ішінде жалғыздық, нәпсімен күрес, фәни мен бақи мәселелері толық зерттелмей келеді және осы бағыттағы ғылыми талдаулардың әлі де жетіспейтінін байқауға болады.

Йасауи философиясының экзистенциалдық аспектілерін зерттеу үшін бірқатар әдістер қолдануға болады, бұл әдістер оның идеяларын терең түсінуге және қазіргі қоғамдағы өзектілігін ашуға мүмкіндік береді. Философиялық талдау әдісі арқылы Йасауидің өмір, өлім, болмыс, жалғыздық және рухани жетілу туралы идеялары жан-жақты қарастырылады. Экзистенциалдық ұғымдарға талдау жасау арқылы оның өмірлік құндылықтары, адамның ішкі жан дүниесін тану, уақытша және мәңгілік өмірдің өзара байланысы секілді тақырыптар зерттеледі. Бұл әдіс Йасауидің негізгі идеяларын жүйелі түрде түсіндіруге және олардың қазіргі заманмен байланысын көрсетуге мүмкіндік береді.

Сонымен қатар, мәтіндік талдау немесе герменевтикалық әдіс Йасауидің "Диуани Хикмет" шығармасын зерттеуде ерекше маңызды. Бұл әдіс арқылы шығармалардағы астарлы мағыналар, поэтикалық және рухани құрылымдар анықталады. Йасауидің жырларында қолданылған символдар мен метафоралар, адамның ішкі жан дүниесін түсіну жолындағы символикалық бейнелер герменевтикалық талдау арқылы ашылады. Бұл тәсіл оның философиясының құрылымын және экзистенциалдық

мазмұнын тереңірек түсінуге мүмкіндік береді.

Йасауидің философиясын қазіргі заманғы құндылықтар жүйесімен байланыстыру үшін құндылықтық-бағалауыштық талдау әдісі қолданылады. Бұл әдіс Йасауидің рухани мұрасының қазіргі қоғамдағы маңыздылығын бағалауға көмектеседі. Құндылықтық талдау арқылы оның идеяларының бүгінгі қоғамдағы мәні, адамның рухани дамуына қосар үлесі анықталады. Бұл әдіс қазіргі қазақ қоғамындағы рухани жаңғыру процестерінде Йасауи ілімінің орнын көрсетуге мүмкіндік береді.

Семантикалық талдау Йасауидің шығармаларындағы негізгі ұғымдардың, мысалы, фәни, бақи, рухани жетілу, нәпсі және жалғыздық секілді терминдердің мағыналарын терең түсінуге бағытталады. Бұл әдіс арқылы Йасауидің мәтіндеріндегі негізгі философиялық және діни ұғымдардың семантикалық аясын зерттеу оның сөздік әлемін және рухани ілімінің мағынасын аша түседі. Осы әдістерді үйлесімді түрде қолдану Йасауи философиясының экзистенциалдық аспектілерін жан-жақты түсінуге және оның бүгінгі қоғамдағы рөлін айқындауға жол ашады.

Зерттеу нәтижелерін талқылау. Қожа Ахмет Йасауи философиясы адам өмірінің терең мәнін, оның өткіншілігі мен мәнділігі туралы түсініктерді көрсетеді. Оның ілімі бүгінгі күннің экзистенциалдық философиясымен сабақтас, өйткені ол адам болмысының мәні, өмірдің мақсаты, жалғыздық пен рухани ізденіс сияқты күрделі мәселелерді көтереді. Экзистенциализм – бұл адамның өмірдегі орны, оның ішкі мазасыздығы және өмірдің терең мәнін іздеу мәселелеріне жауап іздейтін философиялық бағыт. Йасауидің ілімі де осы бағытқа жақын, себебі ол адамның Жаратушымен байланысын, рухани

дамуын, ішкі жалғыздықты қабылдауын ерекше назарда ұстайды.

Қожа Ахмет Йасауи ерте жастан өмірдің қиындықтарын бастан кешіргендіктен, адам болмысы мен оның рухани ізденісін терең түсінген. Ол «Диуани Хикмет» еңбегінде өмірдің өткіншілігін терең сезініп, өзінің дүниетанымында мәңгілік пен рухани мәнге назар аударғандығын айтады [6. 27-30 б.б.].

Йасауи ілімі адам болмысының мәні туралы сұрақтарды көтереді. Йасауи адам болмысын Жаратушыға деген байланыстың шеңберінде қарастырады және әрбір адамның шынайы мәнін осы байланысты түсіну арқылы аша алатынына сенеді. Оның ілімі бойынша адам өмірінің негізгі мақсаты – рухани кемелдікке жету, яғни өзінің болмысын, ішкі жан дүниесін танып, Жаратушымен үйлесімділікке жету: «Алланың болмысын тану. Ең жоғарғы БОЛМЫСҚА ұмтылыс. Алланың бейнесін тану үшін Жаратылыс бастауын еш риясыз, еш саудасыз жақсы көруді, оның дидарына Ғашық болуды ұсынады» [7. 48 б.].

Йасауи болмыс ұғымын адамның тек физикалық өмірімен шектемейді. Оның түсінігінде адамның болмысы – бұл рухани және моральдық ізденіс арқылы ашылатын терең әлем. Жүрек тазалығы Йасауи философиясында ерекше орын алады. Йасауи жүректі рухани орталық ретінде қарастырады, ол адамның барлық ойлары мен әрекеттерінің қайнар көзі. Жүрек таза болған кезде ғана адам шынайы тыныштыққа жетіп, Жаратушыны сезіне алады. Бұл оның сопылық тәжірибесінде жүректің орталық рөлін көрсетеді. «Ясауи хикметтеріндегі адами қасиеттің ұясы тазалық, ізгілік болса, ізгіліктің нәр алар көзі – жүрек» [8. 94 б.].

Йасауидің «жүрекке оралу» идеясы адамның шынайы болмысы оның

сыртқы дүниесінде емес, ішкі жан дүниесінде жасырынғанын меңзейді [9. 41 б]. Йасауи үшін жүрек – рухани әлемнің өзегі, адамның Жаратушымен байланыс орнататын орны.

Жүрекке оралу – бұл тек философиялық емес, сонымен бірге практикалық қадам. Йасауидің ілімінде жүрек тазалығы маңызды орын алады. Ол адамның жүрегі таза болғанда ғана, оның шынайы мәні ашылып, Жаратушыны тануға мүмкіндік алады деп есептейді. Мұндай тазалыққа жету үшін адам нәпсімен күресіп, өзінің рухани өмірін жетілдіруі керек.

Экзистенциалдық мазмұнды қалыптастыратын негізгі ұғымдары:

Қожа Ахмет Йасауидің философиясында фәни (уақытша өмір) мен бақилық (мәңгілік өмір) ұғымдары ерекше орын алады және олар адамның рухани дамуының негізі ретінде қарастырылады. Бұл екі ұғым Йасауидің рухани жетілу туралы көзқарастарының маңызды бөлігін құрайды. Йасауи бұл екі ұғымды бір-біріне қарсы қойып қана қоймай, олардың адамның өмірі мен рухани ізденісіне қалай әсер ететінін көрсетеді.

Йасауи «Тұп-тура тәңіріге бастым қадам, Пәниді жүз мың талақ еттім міне» деп, [6, 54 б.] бұл өлең жолдарында оның сопылық философиясында маңызды орын алатын фәни және бақи ұғымдары арқылы адамның рухани жолын сипаттайды. Мұнда фәни мен бақи арасындағы терең қарама-қайшылық және адамның осы өткінші дүниеден мәңгілік құндылықтарға ұмтылуы көрініс табады.

Фәни дүние – бұл уақытша өмір мен материалдық әлемді білдіретін ұғым. Йасауидің түсінігінде, фәни дүние адамның шынайы рухани дамуына кедергі келтіретін өткінші

қызығушылықтар, нәпсі құмарлықтар мен жалған құндылықтардың мекені. Ол бұл дүниенің алдамшы екенін және адамның шынайы мақсатынан алшақтататынын түсінген. «*Жүз мың талақ*» деген гиперболалық қолданыс Йасауидің фәни дүниеден толықтай бас тартқанын, оның жалғандығын мойындағанын және өз өмірін рухани жетілуге арнағанын білдіреді.

Фәни дүние материалдық құндылықтарға, өткінші құмарлықтарға және жалған сезімдер мен уақытша ләззаттарға толы. Бұл дүниенің құндылықтары адамның нәпсісіне негізделген қалауларды қанағаттандыруға бағытталған, сондықтан рухани кемелдікке жетуге кедергі жасайды. Йасауи үшін фәни өмір адамның сынақ алаңы болып табылады, ал оның негізгі мақсаты – осы дүниеге байланып қалмай, шынайы, мәңгілік құндылықтарды табу. Адам бұл жолда материалдық құндылықтарды жеңіп, рухани әлемге көтерілуге ұмтылуы керек. Осылайша, фәни дүниеден арылу адамның рухани жетілуінің және мәңгілік құндылықтарға қол жеткізудің маңызды қадамы болып табылады.

Бақи дүние – мәңгілік өмір, рухани әлем және шынайы құндылықтардың мекені. Қожа Ахмет Йасауи бақи дүниені адамның ең басты мақсаты деп санайды. Оның түсінігінде бақи дүниеге жету үшін адамның нәпсіден арылуы, жүрегін тазартуы және Жаратушымен терең рухани байланыс орнатуы қажет. «*Тұп-тура тәңіріге бастым қадам*» деген жол Йасауидің бақи дүниеге ұмтылудағы рухани ізденісі мен оның мақсатына деген нық сенімі мен шешімін білдіреді. Бұл қадам сопылықтағы негізгі рухани тәжірибені көрсетеді, ол адамның өзіндік шектеулерін жеңіп, шынайы құндылықтарға бет бұруын білдіреді.

Бақи дүние мәңгілік рухани құндылықтарды, Жаратушыға жақындауды және ішкі тыныштық пен рухани кемелдікті қамтиды. Бұл шынайы рухани әлемде адамның жан дүниесі Жаратушымен үйлесім табады, және ол шынайы тыныштыққа жетеді. Йасауи ілімінде бақи дүниеге жету үшін адамның фәни дүниенің өткіншілігін түсінуі және одан толықтай бас тартуы қажет деп есептеледі. Бұл адамның рухани жетілуінің шыңы ретінде сипатталады. Бақи дүние Йасауи философиясында адамның Жаратушымен мәңгілік байланысқа түсуін және рухани кемелдікке жетуін білдіреді.

Фәни мен бақи ұғымдары Қожа Ахмет Йасауидің философиясында бір-біріне қарама-қайшы әлемдер ретінде сипатталады. Фәни дүние – бұл адамның уақытша қызығушылықтары мен құмарлықтарына негізделген өткінші өмірдің бейнесі, ал бақи дүние шынайы және мәңгілік құндылықтарды білдіреді. Йасауи үшін фәни дүние адамның рухани дамуына кедергі келтіретін алдамшы құмарлықтар мен жалған сезімдерден тұрады. Бақи дүние, керісінше, адамның шынайы мақсатына жету жолындағы мәңгілік өмір мен рухани тыныштықтың мекені ретінде қарастырылады.

Бұл екі ұғым арасындағы қарама-қайшылық адамның рухани жетілуі үшін маңызды. Фәни дүниеге байланып қалу адамның рухани дамуын тежейді және оның өткінші құндылықтарға тәуелді болуына әкеледі. Ал бақиға ұмтылу адамды нәпсіден арылуға, ішкі жан дүниесін тазартуға және Жаратушыға жақындауға жетелейді. Йасауи адамның негізгі мақсаты фәни өмірді бақи дүниеге дайындық кезеңі ретінде пайдалану деп есептейді. Бұл дүниені шынайы бақытқа жетудің құралы ретінде қарастыра отырып, оған

байланып қалмаудың маңыздылығын ерекше атап өтеді.

Йасауидің ілімі бойынша, фәни дүниенің өткіншілігін түсіну адамды рухани ізденіске итермелейді. Адам өзінің уақытша өмір сүретінін, оның соңғы екенін түсінгенде, мәңгілік құндылықтарға бет бұрады. Бұл түсінік адамның материалдық игіліктерге, билікке немесе басқа уақытша дүниелік құндылықтарға тәуелді болмауына ықпал етеді. Йасауидің хикметтері адамның материалдық өмірге байланып қалмай, шынайы рухани құндылықтарға ұмтылуы қажеттігін көрсетеді.

Йасауидің ілімінде рухани ізденіс фәни өмірдің мәнін түсінуден басталады. Адам өзінің болмысы мен өмірінің өткіншілігін мойындағанда, ол мәңгілік өмірге дайындала бастайды. Бұл рухани тазалық, нәпсімен күресу, Жаратушыға деген махаббат арқылы жүзеге асады. Йасауи адамның жүрегі таза болғанда ғана, ол бақи өмірдің мәнін түсініп, оған лайықты бола алады деп сенген.

Қазіргі заманда материализм мен тұтынушылық мәдениеті басымдыққа ие болып, адамдар рухани құндылықтардан алыстап барады. Йасауидің фәни мен бақилық туралы ілімі осы мәселелерді шешуде ерекше маңызды. Ол адамдарды уақытша дүниелік қызығушылықтардан бас тартып, мәңгілік рухани құндылықтарға назар аударуға шақырады. Йасауидің идеялары адамның өмір сүру мақсатын қайта қарауға, оның болмысындағы терең мәнді түсінуге және рухани дамуға жол ашады.

Қожа Ахмет Йасауидің философиясында сопылық тәжірибе адамның ішкі тыныштығына, рухани жетілуіне және Жаратушымен байланыс орнатуына жетелейтін маңызды жол ретінде қарастырылады. Сопылық тәжірибе адамның жан дүниесін тазартып, өзін-өзі тануға және шынайы

рухани құндылықтарға жетуге бағытталған. Йасауи бұл тәжірибені өмірінің басты мақсаты ретінде қабылдап, оны ұстанудың маңыздылығын өз шығармаларында кеңінен түсіндірді.

Сопылық – адамның нәпсісін тазартып, рухани кемелдікке жету жолы. Йасауидің ілімінде бұл рухани жол бірнеше маңызды кезеңдерден тұрады: адамның өз нәпсісін мойындауы, одан арылу үшін күресуі және жүрегін тазарту арқылы Жаратушыға жақындауы. Йасауи былай дейді: «*Бейнетсіз нәпсің өліп, нәсіп қонбас*» [6, 55 б.]. Бұл сөздері адамның ең үлкен жауы – оның өз нәпсісі екенін білдіреді. Нәпсі адамның материалдық құмарлықтарына, эгоизмге, жалған құндылықтарға ұмтылуына себеп болады, ал олар шынайы рухани жетілуді тежейді.

Сопылық тәжірибе адамның нәпсімен күресіп, рухани тазалыққа жетуіне мүмкіндік береді. Йасауи бұл процессті адамның ішкі әлеміндегі арылу, Жаратушыға деген махаббат пен шынайы сенім арқылы жүзеге асырады деп түсіндірді. Ол рухани жетілуді өмірдің басты мақсаты ретінде қарастырып, адамның болмысы мен оның Жаратушымен байланысы арасындағы үйлесімділікті атап көрсетеді.

Йасауи «*Нәпсіңді теп, нәпсіңді теп, патшағар*» деп, [6, 110 б.] нәпсімен күрес – адамның ең маңызды міндеттерінің бірі деп тұжырымдайды. Бұл күрес тек адамның жаман әдеттерімен немесе материалдық қызығушылықтарымен шектелмейді; ол адамның ішкі жан дүниесін тазарту, жаман ойлардан арылу және өзіндік кемелдікке жету үшін күресті білдіреді. Нәпсімен күресу арқылы адам рухани әлемін тазартып, жүрегінде Жаратушыға орын ашады.

Йасауи сопылық тәжірибенің басты мақсаты – адамның ішкі тыныштығына қол жеткізу екенін айтады. Бұл тыныштық тек сыртқы жағдайлардан ғана емес, адамның ішкі жан дүниесінің үйлесімділігінен туындайды. Ішкі тыныштыққа жету үшін адам материалдық дүниеге байланып қалмай, өзінің рухани өмірін дамытуы қажет.

Сопылық жолдың маңызды кезеңдерінің бірі – Жаратушыға толықтай сенім артып, оған сүйіспеншілікпен ұмтылу. Йасауидің ілімінде бұл сүйіспеншілік адамның жүрегін толтырып, оның өміріне шынайы мән береді. Сопылық тәжірибеде ішкі тыныштыққа қол жеткізу адамның Жаратушыға жақындауы мен оны шын жүректен тану арқылы мүмкін болады.

Йасауи үшін сопылық тәжірибе тек рухани ізденіс қана емес, адамның өмірінің мәнін ашудың жолы. Бұл тәжірибе арқылы адам өзін-өзі таниды, өзінің Жаратушымен байланысын түсінеді және өмірінің мақсатын анықтайды. Йасауидің сопылық ілімі бойынша адамның шынайы мақсаты – Жаратушыға жақындау және оның разылығын алу.

Сопылық тәжірибе адамның материалдық өмірден рухани өмірге көшуіне көмектеседі. Бұл процесс адамның өзіндік шектеулерін жеңіп, рухани еркіндікке жетуіне мүмкіндік береді. Йасауи сопылықты адамның өзін-өзі табу, шынайы мәнді іздеу және рухани дамуға жету жолы ретінде қарастырады.

Йасауидің сопылық тәжірибесі қазіргі қоғам үшін де ерекше маңызға ие. Қазіргі заманның материализмге, тұтынушылыққа және сыртқы жылтырақ құндылықтарға бағдарланған өмір салты адамдарды рухани мазасыздыққа және мағынасыздық сезіміне әкеліп отыр. Йасауидің ілімі адамдарды ішкі жан

дүниесін тазартып, шынайы тыныштыққа қол жеткізуге шақырады.

Сопылық тәжірибе қазіргі қоғамда рухани тәрбиенің, өзара түсіністік пен ішкі тепе-теңдіктің қайнар көзі бола алады. Йасауидің «нәпсімен күрес» туралы идеялары адамдарға өз болмысын тереңірек түсінуге, өмірдің шынайы мәнін табуға және рухани құндылықтарды жаңғыртуға мүмкіндік береді.

Йасауи философиясында жалғыздық пен рухани жалғыздықтың рөлі ерекше. Ол жалғыздықты қабылдау арқылы адамның рухани жетілуін көреді. Йасауи былай деп жазады: *«Алла» деуден күні-түні әсте де мен тынбайын, запыран құсып, зар илейін, өзгеге бас бұрмайын»* [9. 58 б.]. Йасауидің бұл өлең жолдарында жалғыздық мәселесі қозғалады. Өлеңде адамның шынайы рухани ізденісі, Жаратушыға деген адалдығы және сыртқы әлемнен алшақтап, толықтай Жаратушыға бет бұру идеясы бейнеленген. Бұл философиялық тұрғыдан жалғыздық ұғымымен тығыз байланысты.

Йасауидің *«Запыран құсып, зар илейін»* жолдары рухани ізденістің ауыртпалығын және адамның өз жанын тазарту жолындағы күресін көрсетеді. Бұл күрес көбінесе адамның өзімен-өзі қалуын және ішкі жан дүниесінің тереңдігіне үңілуін талап етеді. Мұнда жалғыздықтың физикалық емес, рухани формасы көрініс табады. Адамның мұндай рухани жалғыздығы Жаратушыға деген адалдығы мен жан тазалығына жету үшін қажет кезең болып табылады.

«Өзгеге бас бұрмайын» жолдары жалғыздықты тікелей емес, жанама түрде сипаттайды. Мұнда адамның барлық назарын тек Жаратушыға бағыттауы, сыртқы әлемнен және адамдардан оқшаулануы туралы айтылады. Сопылық философияда бұл

«сыртқы жалғыздық» деп аталады, ол адамның материалдық өмірден алшақтап, рухани әлемге бет бұруын білдіреді. Бұл жалғыздықтың мәні адамның Жаратушымен толық үйлесімге жетуіне және рухани кемелдікке ұмтылуына жол ашады.

Жалғыздықты қабылдау – адамның өзін-өзі тануы мен рухани кемелдікке жету жолындағы маңызды қадам. Қожа Ахмет Йасауи ілімінде жалғыздық тек сыртқы жағдай емес, адамның ішкі әлемін зерттеу, өзін-өзі жаңғырту және Жаратушымен терең байланыс орнату тәсілі ретінде қарастырылады. Сопылық философияда жалғыздық адамның нәпсіден арылып, рухани жетілу жолына түсуі үшін қажет. Йасауи жалғыздықты Жаратушыға жақындау үшін уақытша сыртқы дүниеден алыстау, ішкі жан дүниеге үңілу деп түсіндіреді. Мұндай жалғыздық рухани тыныштыққа жетуге, өмірдің мәнін қайта түсінуге және шынайы құндылықтарды ұғынуға мүмкіндік береді.

Сонымен, Йасауи жалғыздықты физикалық және рухани деп екіге бөліп қарастырады. Физикалық жалғыздық – сыртқы әлемнен оқшаулану арқылы рухани тәжірибеге ден қою, өзіндік ізденіске түсу кезеңі. Бұл Йасауидің қылуатте өткізген өмірімен тығыз байланысты. Рухани жалғыздық – адамның ішкі жан дүниесінде кездесетін күй, бұл өзін-өзі іздеу мен тану арқылы пайда болады. Йасауи ілімінде бұл рухани жетілуге, жүректі тазартуға және Жаратушыға жақындауға апаратын жол деп сипатталады.

Рухани кемелдікке жету – адамның өзінің шынайы болмысын танып, Жаратушымен толық үйлесімге келуі. Жалғыздық бұл жетілуге қажетті құрал болып табылады. Йасауи үшін жалғыздық адамның рухани тыныштыққа жетіп, жүрегін тазартып, шынайы құндылықтарды тануына

мүмкіндік береді. Ол жалғыздықта жүрек тазарып, Жаратушымен байланыс орнап, адам өмірінің мәні ашылады деп түсіндіреді. Жалғыздықтың мәні – сыртқы дүниенің өткіншілігін түсініп, шынайы, мәңгілік құндылықтарға бет бұру.

Қазіргі заманның қарбалас өмірінде жалғыздық жиі теріс құбылыс ретінде қабылданады. Адамдар оны оқшаулану немесе әлеуметтік байланыстардың азаюы деп түсінеді. Алайда, Йасауи философиясы жалғыздықты өзін-өзі тану мен рухани өсу құралы ретінде қарастырады. Йасауи ілімінде жалғыздықтан қорықпауға, керісінше, оны жан тыныштығын табу және рухани жетілу мүмкіндігі ретінде қабылдауға шақырылады. Оның жалғыздық арқылы рухани биіктікке жету туралы идеясы мәңгілік маңызға ие.

Қожа Ахмет Йасауидің өмірі мен ілімі жалғыздық пен рухани кемелдіктің өзара байланысын көрсетеді. Ол 63 жасында жер астындағы арнайы қылуатке түсіп, қалған өмірін Жаратушымен байланыс орнатуға арнады. Оның қылуаттегі өмірі жалғыздықтың адамның ішкі жан дүниесін жаңғыртуға және шынайы рухани құндылықтарға жетуге көмектесетінін дәлелдейді. Йасауи үшін жалғыздық рухани жолдағы қажетті кезең болып табылады. Бұл кезеңде адам нәпсіден арылып, рухани жетілуге жол ашады. Йасауидің бұл идеялары рухани тыныштық пен өмірдің шынайы мәнін іздейтіндер үшін өзекті болып қала береді.

Қазақ мәдениетінде Йасауи ілімі ежелден бері рухани негіздің ажырамас бөлігі болып келеді. Оның сопылық жолы қазақ халқының рухани мұрасында сақталған. Бүгінгі қазақ қоғамы үшін Йасауи философиясы, оның рухани және моральдық құндылықтары жаңғыртылып, қоғамдағы

экзистенциалдық мәселелерді шешуге көмектесе алады. Бұл қазақ халқының рухани мұраларын жаңғыртуға мүмкіндік береді, сондай-ақ рухани құндылықтарымызды сақтап қалуға көмектеседі.

Қорытынды. Қожа Ахмет Йасауидің философиясы – адам болмысының терең мәнін, рухани жетілу мен өмірдің шынайы мақсатын ашатын ерекше ілім. Оның экзистенциалдық аспектілері, атап айтқанда, фәни мен бакилықтың айырмашылығы, адамның Жаратушымен байланысы, нәпсімен күрес және рухани тазалық мәселелері қазіргі заманның рухани ізденістеріне жауап береді. Йасауидің шығармаларында адам өмірінің өткіншілігі мен мәңгілік құндылықтарға ұмтылу қажеттілігі кеңінен суреттеліп, адамның өзін-өзі тануы мен рухани кемелдікке жету жолы көрсетіледі.

Бұл ілімнің қазіргі қоғам үшін маңызы ерекше. Жаһандандудың және материализмнің үстемдігі жағдайында адамдар жиі рухани дағдарысқа тап болады. Йасауидің идеялары осындай қиындықтарды жеңіп, шынайы тыныштыққа жетуге бағыттайды. Оның "нәпсімен күрес" және "жүрек тазалығы" туралы ойлары адамға рухани мәнін түсінуге және өмірдің шынайы құндылықтарын бағалауға көмектеседі. Сонымен қатар, Йасауидің сопылық тәжірибесі рухани және моральдық құндылықтарды жаңғыртып, қазақ халқының ұлттық рухани мұрасын қайта тануға ықпал етеді.

Қорыта айтқанда, Қожа Ахмет Йасауидің философиясы бүгінгі қоғамның рухани ізденістеріне жауап беріп, адам өмірінің терең мәнін ашуға бағытталған. Бұл ілім тек өткеннің мұрасы емес, бүгінгі және болашақ ұрпаққа рухани бағыт-бағдар беретін құнды рухани қазына болып табылады. Йасауи идеяларын зерттеу және

насихаттау – адамның шынайы дамуын қамтамасыз етудің маңызды болмысын тану және қоғамның рухани қадамы.

Әдебиеттер тізімі

1. Бурабаев, М. Казахская философия: истоки и эволюция [Текст] / М.Бурабаев. – Алматы: Ғылым, 1996.- 272 б.
2. Нұрманов, Ә. Йасауи ілімі және қазақтың рухани мәдениеті [Мәтін] / Ә.Нұрманов. – Алматы: Дәуір, 2001.-144 б.
3. Балтабаев, М. Суфийская философия Ходжи Ахмеда Ясави и казахская духовность [Текст] / М.Балтабаев. – Алматы: Қазақ университеті, 2004. - 128 б.
4. Nasr, Seyyed Hossein. Islamic Philosophy from Its Origin to the Present: Philosophy in the Land of Prophecy. – Albany: SUNY Press, 2006. – 390 p.
5. Schimmel, Annemarie. Mystical Dimensions of Islam. – Chapel Hill: University of North Carolina Press, 1975. – 512 p.
6. Иассауи, А. Диуани хикмет [Мәтін] / А.Иассауи. - Алматы:Халықаралық Абай клубы, 2009. – 312 б.
7. Сарсенбеков, Н.Ж. Ахмет Яссауи хикметтерінің экзистенциалдық сипаты [Мәтін] / Н.Ж. Сарсенбеков // Адам әлемі. – 2021. – No. 4 (90). – Б. 43-52.
8. Алимбаев, А.Е. Қожа Ахмет Ясауи және Абай Құнанбайұлы шығармаларындағы ізгіліктің жырлануы [Мәтін] / А.Е. Алимбаев, Б.М. Осеров // Еуразия гуманитарлық университетінің хабаршысы, №2/2024, Астана, 2024, Б.: 90-97.
9. Қожа Ахмет Иассауи. Хикметтер [Мәтін] / Иассауи Қожа Ахмет. - Алматы. Өнер, 1995. – 208 б.

Р.Е. Джуншеев - Таразский университет им. М.Х. Дулати, Тараз, Казахстан

ЭКЗИСТЕНЦИАЛЬНАЯ ФИЛОСОФИЯ ЯСАУИ И ЕЕ РОЛЬ В СОВРЕМЕННОМ ОБЩЕСТВЕ

Аннотация. В статье исследуются экзистенциальные аспекты философии Ходжи Ахмеда Ясави. Используются методы философского анализа, текстового анализа (герменевтики), ценностно-оценочного и семантического анализа. Рассматриваются идеи о бренности и вечности, борьбе с эго, духовном совершенствовании и чистоте сердца, изложенные в произведении Ясави «Диуани Хикмет» и раскрывается их значение для понимания человеческого бытия.

Учение Ясави, призывающее к духовным поискам, самопознанию и установлению связи с Творцом, рассматривается как ценное направление для преодоления духовных кризисов современного общества. Его идеи способствуют национальному духовному возрождению и демонстрируют связь с экзистенциальной философией. Результаты исследования подчеркивают значение учения Ясави в казахской философии и общечеловеческой культуре, а также доказывают его актуальность для современности.

Ключевые слова: Ходжа Ахмед Ясави, Диуани Хикмет, экзистенциализм, человеческое бытие, смысл жизни, бренность и вечность, суфийская философия, духовное совершенствование, чистота сердца.

YASAWI'S EXISTENTIAL PHILOSOPHY AND ITS ROLE IN MODERN SOCIETY

Abstract. This article explores the existential aspects of Khoja Ahmed Yasawi's philosophy. Methods of philosophical analysis, textual analysis (hermeneutics), value-assessment, and semantic analysis are used. The ideas about the transient and eternal, the struggle with the ego, spiritual growth, and purity of the heart presented in Yasawi's work *Diwani Hikmet* are analyzed, and their significance for understanding human existence is revealed.

Yasawi's teachings, calling for spiritual quest, self-awareness, and connection with the Creator, are considered a valuable approach to overcoming spiritual crises in modern society. His ideas contribute to national spiritual revival and demonstrate a connection with existential philosophy. The research results highlight the significance of Yasawi's teachings in Kazakh philosophy and universal culture, as well as prove their relevance for the contemporary era.

Keywords: Khoja Ahmed Yasawi, Diwani Hikmet, existentialism, human existence, meaning of life, transient and eternal, Sufi philosophy, spiritual growth, purity of heart.

03.12.24 ж. баспаға түсті

09.12.24. ж. түзетулермен түсті.

17.12.24 ж. басып шығаруға қабылданды

Мақалаға сілтеме:

Джуншеев, Р.Е. Ыасауидің экзистенциалдық философиясы және оның қазіргі қоғамдағы рөлі [Мәтін] / Е.Р. Джуншеев // *Dulaty University Хабаршысы*. – 2024. – Б.90-100
<https://doi.org/10.55956/CILP1406>



Copyright: © 2024 by the authors. Submitted for possible open access publication under the terms and conditions of the Creative Commons Attribution (CC BY NC) license (<https://creativecommons.org/licenses/by-nc/4.0/>).

Научная статья

МРНТИ 00.04.11

<https://doi.org/10.55956/KDLH6876>

Д.Д. Кульбаева* 

к.фс.н., доцент

Таразский университет им. М.Х. Дулати

Тараз, Казахстан

kulbaeva68@bk.ru

Д.Д. Омирзакова 

Магистр, старший преподаватель

Таразский региональный университет им. М.Х. Дулати

Тараз, Казахстан

dinao-80@mail.ru

ВОЕННО-ПАТРИОТИЧЕСКОЕ ВОСПИТАНИЕ МОЛОДЕЖИ КАК КОМПЛЕКСНАЯ ОБРАЗОВАТЕЛЬНАЯ ТЕХНОЛОГИЯ

***Аннотация.** В условиях современного общества военно-патриотическое воспитание молодежи приобретает особую значимость как ключевой фактор, способствующий формированию гражданской идентичности и национального самосознания у подрастающего поколения. Актуальность данного феномена обусловлена множеством вызовов, с которыми сталкивается молодежь, включая глобальные социальные, экономические и политические трансформации, которые требуют от молодых людей активного и сознательного участия в гражданской жизни. В предложенной работе военно-патриотическое воспитание анализируется через призму комплексной образовательной технологии, акцентируя внимание на взаимодействии различных социальных институтов, таких как образовательные учреждения, семейные структуры и общественные организации. Особое значение придается внедрению современных информационных и коммуникационных технологий, а также социальным сетям, рассматриваемым как эффективные инструменты для популяризации патриотических ценностей среди молодежной аудитории.*

Ключевые слова: воспитание, патриотизм, военно-патриотическое воспитание, образовательная технология.

Введение. В условиях динамично меняющегося мира, с его глобальными вызовами и угрозами, данная тема приобретает особую актуальность. Воспитание патриотизма у молодежи является не только задачей образовательных учреждений, но и обществом в целом, так как оно воздействует на развитие ценностных ориентиров, формирование активной жизненной позиции и готовности к служению Родине.

Военно-патриотическое это многогранный процесс, который включает в себя нравственное, правовое и

физическое воспитание. Это комплексная образовательная технология, призванная не только углубить знания молодежи о военной истории и традициях, но и воспитать в них такие качества, как мужество, ответственность, уважение к своей стране и ее народу. Она включает в себя как систематизированные образовательные программы, так и внеучебные мероприятия: экскурсии, патриотические конкурсы, участие в военно-спортивных играх, трудовых десантах и военных сборах.

«Военно-патриотическое воспитание молодежи должно основываться на национальных ценностях единства и стабильности, справедливости и сотрудничества, закона и порядка, доверия и ответственности, что должно стать отражением создания нового Казахстана. Прежде всего, следует оценить одно из важнейших качеств личности – чувство уважения к ее земле и стране», - говорится в документе. В настоящее время мы часто слышим слова «будущее страны - молодежь, молодежь - наше будущее». Тот факт, что мы доверяем молодым людям ключ к будущему нашей страны, безусловно, радует всех нас. Благодаря казахской патриотической молодежи, чье сердце когда-то билось, как страна, которую пожирала моя земля, мы живем в такой дружной сплоченной стране, как сейчас. А что может сделать современная молодежь Казахстана, на которую в настоящее время полагается наша страна, для будущего нашей страны? Каким будет наше будущее благодаря этой молодежи? Есть ли у современной казахской молодежи патриотические чувства, которые когда-то были у наших предков? Смогут ли они оправдать растущее доверие нашей страны? Попробуем найти ответы на эти вопросы [1, 52-54].

Подростки боятся идти в армию на службу. Такое отношение необходимо менять как, собственно, в ходе службы, что и должны делать в Вооруженных Силах, так и до нее, в том числе с использованием возможностей средств массовой информации и других возможностей [2, 5]. Нужна разработка новых программ до призывной подготовки молодежи. То есть это обучение молодежи основам военной службы и военно-учетным специальностям. Это отсутствие системного подхода в сфере военно-

патриотического воспитания, снижение значимости воспитательной работы в образовательном процессе. Также низкая вовлеченность родителей в процесс воспитания при отсутствии необходимых навыков. То есть для решения этих проблем необходима хорошая методическая основа, подготовленная материально-техническая база, необходимость активного привлечения в учебный процесс высококвалифицированных специалистов, дальнейшее совершенствование работы и координация действий, направленных на решение комплекса проблемных вопросов военно-патриотического воспитания молодежи в целом.

Методы исследования. Были использованы такие методы как: анализ документов, социологические исследования - оценка отношения молодежи, педагогов и родителей к военно-патриотическому воспитанию, выявление их взглядов, мнений и уровня информированности по данной теме, анкетирование - создание анкет для студентов, преподавателей и родителей с целью раскрыть их мнения о важности военно-патриотического воспитания, вопросы - использование открытых вопросов для получения более традиционных ответов и анализа понимания патриотического воспитания, психологами и специалистами-работниками для понимания их взглядов на методы и подходы военно-патриотического воспитания, педагогическое наблюдение-настоящее наблюдение за ходом реализации военно-патриотического воспитания в образовательных учреждениях. Проведение опросов среди молодежи и педагогов для определения их мнения о военно-патриотическом воспитании, его значимости и эффективности. Анкеты могут включать как закрытые, так и открытые вопросы. Глубокие интервью с экспертами,

которые занимаются военно-патриотическим воспитанием, могут предоставить ценную информацию о практике и реальных проблемах, с которыми сталкиваются организации.

Прямое наблюдение за процессами военно-патриотического воспитания в образовательных учреждениях, подобных кружках, лагерях, мероприятиях и тренировках. Этот метод позволяет увидеть, как на практике реализуются различные подходы и технологии, а также выявить возможные недостатки и сильные стороны. Проведение экспериментальных проектов в различных образовательных учреждениях с внедрением новых методов и технологий военно-патриотического воспитания. Сравнительный анализ результатов до и после внедрения изменений поможет оценить их эффективность. Сегодняшняя молодежь – это будущее нашей Родины, поэтому важно с ними считаться, прислушиваться к мнению и помогать им активно участвовать в жизни общества. Воспитание у молодежи любви к своей стране может считаться патриотически особенным. Основной целью и задачами патриотического воспитания является содействие вовлечению молодежи во все изменения в нашем обществе, в основе которых лежит разъяснение основ патриотического воспитания, которое необходимо прививать с школьного возраста любви к Родине. Для того, чтобы четко объяснить, почему молодые люди говорят, что они патриоты, нашей целью должно быть прямое увязывание с обществом, чтобы проводить частые встречи с ветеранами и проводить различные патриотические соревнования. Задачи военно-патриотического воспитания должны определять отношение молодежи к повседневным изменениям в обществе. Патриотическое

воспитание должно иметь воспитательное значение и определяться в коллективе школы, заботящейся о своем народе. Воспитание в целом должно начинаться с семьи. Семейное воспитание способствует быстрому вовлечению молодежи в общество. Основное влияние военно-патриотического воспитания должно вызывать у молодежи чувство патриотизма к верности Родине, радоваться своему влиянию на общество. Изменения в обществе оказывают влияние на молодежь, ведь молодежь в настоящее время является одним из наиболее авторитетных членов КААМА. Молодежь осознанно относится к целям и задачам современного патриотического воспитания. То, что любовь к Родине находит у молодежи, должно быть признаком большого уважения к ней. Главное место военно-патриотического воспитания оказывает свое влияние на обновление нашего общества. Это говорит о том, что какие-то изменения в обществе доказывают влияние и происходящее молодежи. Одним из аргументов в военно-патриотическом воспитании может служить показ видеofilмов молодежи, чтобы они могли в общих чертах узнать, что такое армия, участвовать в военных играх, проводить встречи с ветеранами Отечественной войны. Патриотическое воспитание всегда должно способствовать воспитанию у молодых людей любви к своему народу. Необходимо учитывать, что эмоциональное, силовое отношение по охране Отечества, его честность, система формирования знаний детей об охране Отечества дают воспитательный результат только при умении применять все виды военно-патриотического воспитания. Задача учителя, опираясь в такой ситуации на высокие эмоции, быстрое восприятие

младших школьников, с гордостью рассказывать им о героических историях Вооруженных сил РК и бойцах военно-морского флота РК, развивать чувство желания быть в их числе в будущем.

Результаты исследования. Проведенный метод показал, что для дальнейшего решения проблемы военно-патриотическое воспитание молодежи целесообразно рассматривать как образовательную технологию двойного назначения, поскольку она призвана разными формами и методами формировать и развивать у юного гражданина важнейшие морально-психологические качества, которые необходимы ему и как будущему защитнику государства. Конечно же военно-патриотическое воспитание должно формировать такие качества как: морально-психологические, личностные, патриотические, ответственность, трудолюбие, физическую выносливость, твердость характера, решительность [3].

Результативные практики включают военно-спортивные игры, патриотические лагеря, уроки мужества, встречи с ветеранами и экскурсии на военные объекты. Большая часть респондентов отметила положительное влияние таких мероприятий на формирование патриотических чувств у молодежи.

Было выявлено ряд проблем, с которыми сталкивается система военно-патриотического воспитания. К ним относятся недостаточная информированность молодежи о патриотических инициативах, отсутствие мотивации к участию в мероприятиях, а также проблемы, связанные с восприятием патриотической идеологии в контексте и изменений в обществе.

В завершении исследования можно утверждать, что военно-патриотическое воспитание молодежи является важным аспектом формирования гражданской идентичности и активной жизненной

позиции. Интеграция военно-патриотических элементов в образовательную систему, использование современных технологий и активное вовлечение сообщества - ключевые факторы, способствующие успешному осуществлению данной практики. Дальнейшие исследования в этой области могут помочь глубже понять и улучшить процессы воспитания молодежи в условиях быстро меняющегося общества.

Заключение. Военно-патриотическое воспитание представляет собой критический и многогранный процесс, который требует комплексного подхода и принятия различных технологий образования. Эта работа направлена на поддержку подрастающего поколения патриотического сознания, гражданской ответственности и содействия защите национальных интересов. Важно, что военно-патриотическое воспитание выходит в рамки традиционного учебного процесса, активно включает в себя внеучебные мероприятия, различные формы военно-спортивной работы, волонтерские и поисковые движения [4, 19].

Комплексная образовательная технология, включающая различные формы и методы, помогает эффективно воздействовать на молодое поколение, развитию лидерских качеств, командного духа и ответственности за будущее Родины [5]. Внедрение современных технологий, использование оставшихся и интернет-ресурсов значительно расширяет возможности для адаптации молодежи в процессе воспитания, делая их более доступными и выгодными. Однако, несмотря на очевидные достижения, система военно-патриотического воспитания сталкивается с рядом проблем, таких как недостаточная координация между различными структурами, нехватка средств и

ресурсов, а также необходимость перехода к современным вызовам и потребностям развития. Для содействия развитию военно-патриотического воспитания.

Исследование подчеркивает важность системного подхода в организации военно-патриотического воспитания,

который должен учитывать требования современного общества, а также дух времени. Соответствующие выводы и рекомендации помогут создать более эффективные и плодотворные условия для роста национального самосознания и гражданской ответственности у молодых граждан.

Список литературы

1. Ананьев, Б.Г. Психология человека [Текст] / Б.Г. Ананьев. – СПб: Питер. -1997г.- 90 с.
2. Карсанов, В.М. Динамика и соотношение мотивационно-потребностных характеристик в структуре личностных свойств [Текст] / В.М. Карсанов. - Екатеринбург, 2004
3. Муздыбаев, К. Стратегия совладания с жизненными трудностями: Теоретический анализ [Текст] / К.Муздыбаев // Социология и социальная антропология. – 1998 Т.1 №2.
4. Шевадрин, Н.И. Психодинамика, коррекция и развитие личности [Текст] / Н.И. Шевадрин. –М. ВЛАДОС, 2001
5. Степанчук, Т.А. Военно-патриотическое воспитание молодежи как комплексная образовательная технология [Текст] // Т.А. Степанчук / Вестник Санкт-Петербургского университета МВД России №2 (50). - 2011

Д.Д. Кульбаева*, Д.Д. Омирзакова

М.Х.Дулати атындағы Тараз университеті, Тараз, Қазақстан

ЖАСТАРДЫ ӨСКЕРИ-ПАТРИОТТЫҚ ТӘРБИЕЛЕУ КЕШЕНДІ БІЛІМ БЕРУ ТЕХНОЛОГИЯСЫ РЕТІНДЕ

Андатпа. Қазіргі қоғам жағдайында жастардың әскери-патриоттық тәрбиесі өскелең ұрпақтың азаматтық бірегейлігі мен ұлттық сана-сезімін қалыптастыруға ықпал ететін негізгі фактор ретінде ерекше маңызға ие болады. Бұл құбылыстың өзектілігі жастардың алдында тұрған көптеген қиындықтарға, соның ішінде жастардың азаматтық өмірге белсенді және саналы қатысуын талап ететін жаһандық әлеуметтік, экономикалық және саяси өзгерістерге байланысты. Ұсынылған жұмыста әскери-патриоттық тәрбие білім беру мекемелері, отбасылық құрылымдар және қоғамдық ұйымдар сияқты әртүрлі әлеуметтік институттардың өзара әрекеттесуіне назар аударып отырып, кешенді білім беру технологиясының объективі арқылы талданады. Қазіргі заманғы ақпараттық және коммуникациялық технологияларды, сондай-ақ жастар аудиториясы арасында патриоттық құндылықтарды насихаттаудың тиімді құралы ретінде қарастырылатын әлеуметтік желілерді енгізуге ерекше мән беріледі.

Тірек сөздер: тәрбие, патриотизм, әскери-патриоттық тәрбие, білім беру технологиялары.

D.D. Kulbayeva*, D.D. Omirzakova

M.Kh.Dulaty Taraz University, Taraz, Kazakhstan

MILITARY-PATRIOTIC EDUCATION OF YOUTH AS A COMPREHENSIVE EDUCATIONAL TECHNOLOGY

Abstract. In the conditions of modern society, military-patriotic education of young people is of particular importance as a key factor contributing to the formation of civic identity and national identity among the younger generation. The relevance of this phenomenon is due to the many challenges faced by young people, including global social, economic and political transformations that require young people to actively and consciously participate in civic life. In the proposed work, military-patriotic education is analyzed through the prism of integrated educational technology, focusing on the interaction of various social institutions, such as educational institutions, family structures and public organizations. Particular importance is attached to the introduction of modern information and communication technologies, as well as social networks, considered as effective tools for popularizing patriotic values among the youth audience.

Keywords: education, patriotism, military-patriotic education, educational technology.

References

1. Ananyev, B.G. Psihologiya cheloveka [Human psychology] / B.G. Ananyev. – St. Petersburg: St. Petersburg. -1997- 90 p.
2. Karsanov, V.M. Dinamika i sootnoshenie motivacionno-potrebnostnykh harakteristik v strukture lichnostnykh svoystv [Dynamics and correlation of motivational and need characteristics in the structure of personal properties] / V.M.Karsanov. - Yekaterinburg, 2004
3. Muzdybaev, K. Strategiya sovladaniya s zhiznennymi trudnostyami: Teoreticheskij analiz [Strategy of coping with life difficulties: Theoretical analysis] / K.Muzdybaev // Sociology and social anthropology. – 1998 Vol. 1 No.2.
4. Shevandrin, N.I. Psihodinamika, korrekciya i razvitie lichnosti [Psychodynamics, correction and personality development] / N.I. Shevandrin, M. VLADOS, 2001
5. Stepanchuk, T.A. Voenno-patrioticheskoe vospitanie molodezhi kak kompleksnaya obrazovatel'naya tekhnologiya [Military-patriotic education of youth as a complex educational technology] // T.A. Stepanchuk / Bulletin of the St. Petersburg University of the Ministry of Internal Affairs of Russia No.2 (50). - 2011

Поступило в редакцию 25.11.24

Поступило с исправлениями 19.12.24

Принято в печать 24.12.24

Ссылка на статью:

Кульбаева, Д.Д. Военно-патриотическое воспитание молодежи как комплексная образовательная технология [Текст] / Д.Д. Кульбаева, Д.Д. Омирзакова // Вестник Dulaty University. – 2024. - №4. – С.101-106 <https://doi.org/10.55956/KDLH6876>



Copyright: © 2024 by the authors. Submitted for possible open access publication under the terms and conditions of the Creative Commons Attribution (CC BY NC) license (<https://creativecommons.org/licenses/by-nc/4.0/>).

Научная статья

МРНТИ 69.33.35

<https://doi.org/10.55956/ESGL2142>

Т.О.Адаев 

Начальник экспедиционного отряда
Аральский филиал ТОО «НПЦРХ»
г. Кызылорда, Казахстан
temirlandj@mail.ru

ИНВАЗИЯ ТРОЕГУБА (*OPSARIICHTHYS UNCIROSTRIS*) НА ВОДОЕМАХ ТУРКЕСТАНСКОЙ ОБЛАСТИ

Аннотация. На основе материалов многолетних исследований приведены данные отражающие современное состояние чужеродного вида – троегуба (*Opsariichthys uncirostris* (Temminck et Schlegel, 1846)) в акватории водоемов республиканского и местного значения Туркестанской области. В статье рассмотрены причины появления данного вида на исследуемой территории, биология и степень распространения. Представлено современное биологическое состояние, биологические параметры (длина, масса, возраст, упитанность по Кларку и Фультану,) выловленных особей за 2022-2024 гг. а так же схема станций поимок данного вида на акватории р.Сырдарья в пределах Туркестанской области. Представлен фотоматериал особей троегуба выловленных на р.Сырдарья в 2023 году на промышленном участке №1. Дана предварительная оценка потенциального воздействия чужеродного вида на ихтиофауну водоемов бассейна.

Ключевые слова. Чужеродные виды рыб, троегуб, река Сырдарья, инвазия, биологические параметры

Введение. В последние годы антропогенная деятельность привела к ежедневному перемещению десятков тысяч видов растений и животных, многие из которых успешно интродуцировали чужеродные виды или привели к серьезным экологическим, социальным и экономическим последствиям, обычно называемым «биологическим загрязнением».

Инвазивные чужеродные виды — это виды, которые намеренно или ненамеренно внедряются за пределы своей естественной среды обитания,

получая возможность вторгнуться, укорениться, конкурировать с местными видами и занять новые экологические ниши. Они широко распространены по всему миру и встречаются среди всех типов организмов и во всех типах экосистем. Известно, что инвазивные чужеродные виды негативно влияют на биоразнообразие, а также на экосистемы, места обитания и соседние популяции как на охраняемых территориях, так и за их пределами. Инвазивные чужеродные виды могут оказывать серьезное и необратимое экологическое и

экономическое воздействие на генетическом, видовом и экосистемном уровнях. Поэтому разработка более эффективных стратегий борьбы с биологическими инвазиями является глобальным императивом. Это требует нового подхода на национальном, трансграничном, региональном и международном уровнях.

В этом отношении Республикой Казахстан приняты определенные меры. Например, Казахстан присоединился к Хельсинской конвенции по охране и использованию трансграничных водотоков и международных озер, позволяющий сформировать единые правовые подходы к решению проблем рационального использования и охраны трансграничных рек [1].

Основой для работы послужил материал, собранный в 2019-2024 гг. во время экспедиционных выездов научными сотрудниками Аральского филиала ТОО «Научно-производственный центр рыбного хозяйства». Исследования велись по планируемой научно-технической программе «Комплексные исследования водоемов для сохранения и устойчивого использования водных биологических ресурсов на основании оценки их потенциала и моделирования динамики запасов» по проекту «Анализ биологического разнообразия, молекулярно-генетическая идентификация чужеродных видов и оценка устойчивости гидробиоценозов рыбохозяйственных водоемов к внешним воздействиям».

Условия и методы исследований. Изучение разнообразия ихтиофауны и условий ее существования проводились ежегодно с 2019 по 2024 года. Были изучены – река Сырдарья и прилегающие притоки (р. Келес, р. Куркелес, р. Арыс), Коксарайский контррегулятор (прилегающие каналы) и

водохранилище Шардара. Река Сырдарья изучалась в пределах Туркестанской области.

Отбор и обработка ихтиологического материала осуществлялись по общепринятым методикам [2, 3, 4]. Целью отбора ихтиологических проб является сбор данных о видовом, половом, возрастном и других биологических показателях популяции рыб, их массе и размерах. Для биологического анализа всего было отобрано троегуба в количестве 247 экз. Для отлова рыб использовался мелкоячейный бредень длиной 6 м, диаметром ячеи 3 мм.

Результаты исследований. В прошлом столетии в результате плановой и внеплановой интродукции ихтиофауна практически всех водоемов в Республике Казахстан подверглась реконструкции, в том числе в Арало-Сырдарьинском водном бассейне. В состав водоемов республиканского значения Туркестанской области входит река Сырдарья (среднее течение) и Шардаринское водохранилище. Одна из двух питающих Аральское море рек, Сырдарья, является самой протяженной рекой Центральной Азии и уступает по водоносности только Амударье. Бассейн Сырдарьи ограничен 39 - 46° с.ш. и 61 - 78° в.д. Общая площадь водосбора - около 462 тыс. км². Реки Нарын и Карадарья, слиянием которых образуется Сырдарья, начинаются в центральной части Тянь-Шаня. Самый крупный приток, р. Чирчик, формирует свой сток на хребтах Западного Тянь-Шаня. Сырдарья относится к мутным рекам. Средний вынос с поверхности водосборов рек Нарын и Карадарья равен 357 т/км² за год [5].

Opsariichthys uncirostris - Троегубка, троегуб - вид лучепёрых рыб семейства карповых [6]. Тело удлинённое, сжатое с боков. Длина в среднем составляет от 5,5

до 20 см, максимум 32 см [7, 8]. Рот большой, на нижней челюсти заметный бугорок, заходящий в выемку верхней челюсти [7]. Свообразным строением челюстей определяется название [8] (рисунок 1). Брюхо без кия. Спина окрашена в желтовато-серые или зеленовато-серые тона; брюхо белое, бока серебристые.



Рисунок 1.

Выловленные особи троегуба в 2023 году на промысловом уч. №1 р.Сырдарья Туркестанской области

Растет троегуб по сравнению с другими хищниками медленно, достигая половозрелости в 2-3-годовалом возрасте при длине тела 10 см. Молодь встречается на разливах, где питается зоопланктоном и наземными насекомыми, после достижения длины 4 см она начинает потреблять мальков рыб, а достигнув длины более 9 см, полностью переходит на рыбную пищу. Самцы в период нереста окрашены более ярко; на голове у них образуются роговидные бугорки; на теле появляется «жемчужная сыпь». Вид широко распространён от бассейна Амура до Южного Китая и острова Хайнань [7]. Встречается в реках Корейского полуострова и Японии. Был занесён в воды Туркмении и Узбекистана, где акклиматизировался [8]. С начала 1960-х гг. наблюдается бурное развитие прудового рыбоводства республики на

базе поликультуры карповых, для которого завезли несколькими партиями молодь белого толстолобика и белого амура в рыбхоз «Карамет-Нияз» Туркмении (бассейн Амударьи), а затем в Аккурганский рыбхоз Узбекистана (бассейн Сырдарьи) из Китая, России [9]. Вместе с белым амуром и белым толстолобиком случайно завезли целый ряд видов китайского/дальневосточного фаунистического комплекса, включая троегуба который прижился и стал массовым в водоемах Туркестанской области.

Ниже в рисунке 2 приведены места поимок амурского троегуба на р.Сырдарья в пределах Туркестанской области.



Рисунок 2.

Станции поимки троегуба, 2022-2024 гг.

Ниже, в таблице 1 указаны размерно-возрастной состав троегуба на р.Сырдарья за ряд лет.

Таблица 1

Биологические параметры амурского троегуба, выловленного в акватории р.Сырдарья в пределах Туркестанской области, 2022-2024 гг

Пределы колебаний	l, мм	Q, г	q, г	Возраст, лет	Упитанность, (по Фульгону)	Упитанность, (по Кларку)	N
2022 год							
min	95	12,8	11	1	1,4	1,2	3 4
Max	115	28	23	2	2,6	2,3	
M±m	104,8 ± 5,8	19,1 ± 3,9	16,9 ± 3,3	-	-	-	
2023 год							
min	87	8,3	7,8	1	0,97	0,91	1 2 4
Max	120	31,1	28	2	1,96	1,78	
M±m	105,3 ± 8,2	18,6 ± 5	17 ± 4,8	-	-	-	
2024 год							
min	55	2,2	2	1	1,32	1,14	5 6
Max	120	28,8	27	2	2,03	2,92	
M±m	101,7 ± 15,7	18,1 ± 6,9	16,6 ± 6,7	-	-	-	

Примечание: M – среднее значение, m – стандартное отклонение, l – малая длина, Q – общий вес, q – малый вес.

В 2019-2021 года троегуб не попадался в бредневые уловы, но уже в 2022 году было отловлено 34 экз. преимущественно только с промыслового участка №1 р.Сырдарья неподалеку от города Шардара. Данные указывают на то, что в 2022 году на исследуемых водоемах было отловлено небольшое количество данного вида, а в 2023 году оно увеличилось до 124 экз.

Динамика встречаемости троегуба 2024 года говорит о том, что при сборах ихтиологического материала в летне-осенние экспедиционные выезды, количество выловленных особей троегуба за этот год будет больше чем в прошлом. Анализируя биологические параметры исследованных особей троегуба, можно сделать вывод, что инвазия данного вида усиливается с каждым годом и распространяется от верхнего течения р.Сырдарья к среднему и нижнему. В 2023-2024 года троегуб стал встречаться уже по всем промысловым участкам р.Сырдарья в пределах Туркестанской области. В том числе, в бредневых уловах 2024 года троегуб был обнаружен в подводящих и отводящих каналах Коксарайского контррегулятора в песчано-каменистых слабопроточных местах. Это свидетельствует о том, что с каждым годом инвазия этого вида распространяется ниже по течению р.Сырдарья и прилегающей к ней водоемах. Стоит отметить, что при мониторинге за ряд лет на р.Сырдарья по территории Кызылординской области этот вид встречен не был [10]. По данным Мамилова Н.Ш. за период с 2011 по 2016 гг. во второстепенных притоках реки Сырдарья (реки Аксу, Арыстанды, Бадам, Боралдай, Бугунь, Кулан, Машат, Сарбас, Шаян) троегуба так же обнаружено не было [11]. Большая часть поимок осуществлялась в районах со слабым течением и с песчано-каменистым дном реки. За периоды мониторинга на территории Шардаринского водохранилища и зон покоя данный вид так же обнаружен не был.

В заключении, пока сложно сделать однозначные выводы, оценивая влияние случайно занесенных видов рыб таких как троегуб на экологию водоемов в районе исследования. Несомненно, эти

инвазивные виды рыб оказывают как положительное, так и отрицательное влияние на аборигенов, но пока оно незначительно. Что касается троегуба то его численность растет с каждым годом, поэтому наиболее точные выводы можно будет сделать только после того, как эти виды полностью натурализуются и создадут популяцию на чуждой им территории. Если брать во внимание, что троегуб, достигнув половой зрелости, начинает активно питаться молодь рыб то необходимо учитывать усиливающееся с каждым годом отрицательное влияние данного вида на молодь ценных промысловых видов рыб.

В целом, случайные вселения новых видов (в том числе троегуба) может иметь неоднозначные последствия, зависящие от специфики вида, особенностей водоема, видового состава сообщества и уровня антропогенного воздействия. Проблема инвазии чужеродных видов является одним из

важнейших направлений фундаментальных и прикладных исследований, поэтому такие исследования должны проводиться ежегодно по всей акватории Арало-Сырдарьинского бассейна и водоемов республиканского и местного значения. Из вышесказанного можно сделать вывод, что проблема биологической инвазии чужеродных видов на территорию Казахстана является важнейшим аспектом экологической безопасности Казахстана. Поэтому на границе в таможенных постах при ввозе на территорию Республики Казахстан гидробионтов необходимо ужесточение ветеринарно-санитарного контроля, с целью своевременного выявления основных их транзитных путей, разработать прогнозы и меры по ограничению численности и распространения чужеродных видов, в том числе троегуба, на водоемах Туркестанской области.

Список литературы

1. Исбеков, К.Б. Чужеродные виды рыб в водоемах бассейна реки Или и проблема биологических инвазий [Текст] / К. Б. Исбеков, Д. К. Жаркенов // Известия НАН РК. Серия биологическая и медицинская. – 2013. – №6 (300). – С.3-9.
2. Правдин, И.Ф. Руководство по изучению рыб [Текст] / И.Ф. Правдин // Москва: Пищевая промышленность, 1966. – 372с.
3. Спановская, В.Д. К методике определения плодовитости единовременно и порционно нерестующих рыб: типовые методики исследования продуктивности видов рыб в пределах их ареалов [Текст] / В.Д. Спановская, В.А. Григораш. – Вильнюс: Мокслас, 1976. – С.54–62.
4. Мина, М.В. О методике определения возраста рыб при проведении популяционных исследований: типовые методики исследования продуктивности видов рыб в пределах их ареалов [Текст] / М.В. Мина, – Вильнюс: Мокслас, 1976. С. 31–37.
5. Салихов, Т.В. Ихтиофауна бассейна среднего течения Сырдарьи [Текст] / Т.В. Салихов, Б.Г. Камилов // Вопросы ихтиологии: Том. 35 – 1995. –№ 2. – С.229 – 235.
6. Троегубка [Электронный ресурс] – Режим доступа: <https://web.archive.org/web/20201030223710/https://bigenc.ru/biology/text/4200703> Дата обращения: 04.08.24.
7. Соколов, Л.И. Рыбы в заповедниках России [Текст] / Л.И. Соколов, Ю.С. Решетникова. – М.: Товарищество научных изданий КМК, 2010. – Т. 1. – С. 186 – 188.
8. Соколов, В.Е. Жизнь животных: Ланцетники. Круглоротые. Хрящевые рыбы. Костные рыбы [Текст] / В.Е. Соколов, Т.С. Расс. – М.: Просвещение, 1983. – С. 252 – 575.
9. Юлдашов, М.А. Результаты интродукций чужеродных видов рыб в водоемы Узбекистана [Текст] / М.А. Юлдашев, Б.Г. Камилов // Научные труды Дальрыбвтуза. – 2018. –№ 1 (т. 44) – С.40.

10. Определение рыбопродуктивности рыбохозяйственных водоемов и/или их участков, разработка биологических обоснований предельно допустимых уловов рыбы и других водных животных, режиму и регулированию рыболовства на рыбохозяйственных водоемах международного, республиканского значений и водоемах ООПТ Арало-Сырдаринского бассейна, а также оценка состояния рыбных ресурсов на резервных водоемах местного значения. Раздел: Аральское Малое море и река Сырдария в пределах Кызылординской области: отчет о НИР (годовой): науч. производ. центр рыб. хоз.; рук. Баракбаев Т.Т.; исполн. Исхахов Г.Ж. [и др.]. – К., 2023. – 202 с. - № ГР0123РК00005.
11. Мамилов, Н.Ш. Разнообразие ихтиофауны второстепенных притоков реки Сырдарьи в связи с абиотическими показателями среды обитания [Текст] / Н.Ш.Мамилов, А.Ш.Мамилов, Ф.Х.Хабибуллин, Д.К.Беккожаева, Ф.Т.Амирбекова, Ж.А.Адилбаев // Водные и экологические проблемы Сибири и Центральной Азии: труды III Всероссийской научной конференции с международным участием: Том. 1. – г. Барнаул, 2017. – 260 с.

Т.О. Адаев

«Балық шаруашылығы ғылыми-өндірістік орталығы» ЖШС, Қызылорда, Қазақстан

ТҮРКІСТАН ОБЛЫСЫНЫҢ СУ АЙДЫНДАРЫНДАҒЫ ҮШЕРІНІҢ (*OPSARIICHTHYS UNCIROSTRIS*) ИНВАЗИЯСЫ

Аңдатпа. Көпжылдық зерттеулердің материалдары негізінде Түркістан облысының республикалық және жергілікті маңызы бар су айдындарының акваториясындағы бөтен түрдің – үшерінің (*Opsariichthys uncirostris* (Temminck et Schlegel, 1846) қазіргі жай-күйін көрсететін деректер келтірілген. Мақалада осы түрдің зерттелетін аумақта пайда болу себептері, биологиясы және таралу дәрежесі қарастырылады. 2022-2024 жылдары ауланған жеке тұлғалар биологиялық жағдайы, биологиялық параметрлері (ұзындығы, массасы, жасы, Кларк пен Фультанның тамақтануы,) ұсынылған. Сондай-ақ Түркістан облысы шегінде Сырдария өзенінің су айдынында осы түрді ұстау станцияларының схемасы. Сырдария өзенінде 2023 жылы №1 кәсіпшілік учаскесінде ауланған үшерінің дарақтарының фотоматериалы ұсынылды. Бөтен түрдің бассейні су қоймаларының ихтиофаунасына ықтимал әсерін алдын-ала бағалау берілген.

Тірек сөздер. Бөтен балық түрлері, үшерін, Сырдария өзені, инвазия, биологиялық параметрлер.

T.O.Adayev - «Scientific and Production Center of Fisheries» LLP, Kyzylorda, Kazakhstan

INVASION OF THE THREE-LIPS (*OPSARIICHTHYS UNCIROSTRIS*) IN THE RESERVOIRS OF THE TURKESTAN REGION

Abstract. Based on the materials of long-term research, data reflecting the current state of an alien species – three-lips (*Opsariichthys uncirostris* (Temminck et Schlegel, 1846)) in the waters of reservoirs of republican and local significance of the Turkestan region are presented. The article discusses the reasons for the appearance of this species in the study area, biology and degree of distribution. The current biological state, biological parameters (length, weight,

age, fatness according to Clark and Fultan,) of the caught individuals for 2022-2024 are presented. as well as the scheme of the capture stations of this type in the waters of the river Syrdarya is located within the Turkestan region. A photographic material of three-lip individuals caught on the Syrdarya River in 2023 at the fishing site No. 1 is presented. A preliminary assessment of the potential impact of an alien species on the ichthyofauna of the reservoirs of the basin is given.

Keywords. Alien fish species, three-lips, Syrdarya River, invasion, biological parameters.

References

1. Isbekov, K.B. Chuzherodnye vidy ryb v vodoemah bassejna reki ili i problema biologicheskikh invazij [Alien fish species in the reservoirs of the Ili river basin and the problem of biological invasions] / K. B. Isbekov, D. K. Zharkenov // Izvestiya NAS RK. The series is biological and medical. – 2013. – №6 (300). – p.3-9.
2. Pravdin, I.F. Rukovodstvo po izucheniyu ryb [Guidelines for the study of fish]. / Moscow: Food Industry, 1966. – 372 p.
3. Spanovskaya, V.D. K metodike opredeleniya plodovitosti edinovremenno i porcionno nerestuyushchih ryb: tipovye metodiki issledovaniya produktivnosti vidov ryb v predelah ih arealov [On the methodology for determining the fecundity of simultaneously and portioned spawning fish: typical methods for studying the productivity of fish species within their ranges]. / V.D. Spanovskaya, V.A. Grigorash, – Vilnius: Mokslas, 1976. – pp.54-62.
4. Mina, M.V. O metodike opredeleniya vozrasta ryb pri provedenii populyacionnyh issledovaniy: tipovye metodiki issledovaniya produktivnosti vidov ryb v predelah ih arealov [On the methodology for determining the age of fish during population studies: typical methods for studying the productivity of fish species within their ranges]. / M.V.Mina, – Vilnius: Mokslas, 1976. pp. 31-37.
5. Salikhov, T.V. Ihtiofauna bassejna srednego techeniya Syrdar'i [Ichthyofauna of the middle Syrdarya basin] / T.V. Salikhov, B. G. Kamilov // Questions of ichthyology: Volume. 35 – 1995. –№ 2. – Pp.229-235.
6. Tregubka [Tregubka] [Electronic resource]. – Access mode: <https://web.archive.org/web/20201030223710/https://bigenc.ru/biology/text/4200703> . Date of application: 08/04/2014.
7. Sokolov, L.I. Ryby v zapovednikah Rossii [Pisces in the reserves of Russia] / L.I. Sokolov, Y.S. Reshetnikova. – M.: Association of Scientific Publications of the KMK, 2010. – Vol. 1. – pp. 186-188.
8. Sokolov, V.E. Zhizn' zivotnyh: Lancetniki. Krugloroty. Hryashchevye ryby. Kostnye ryby [Animal life: Lancet. Round-mouthed. Cartilaginous fish. Bony fish] / V.E. Sokolov, T.S. Rasa. – M.: Prosveshchenie, 1983. – pp. 252-575.
9. Yuldashov, M.A. Rezul'taty introdukcij chuzherodnyh vidov ryb v vodoemy Uzbekistana [The results of introductions of alien fish species into the reservoirs of Uzbekistan] / M.A. Yuldashev, B.G. Kamilov // Scientific works of Dalrybvtuz. - 2018. –No. 1 (vol. 44). – p.40.
10. Opredelenie ryboproduktivnosti rybohozyajstvennyh vodoemov i/ili ih uchastkov, razrabotka biologicheskikh obosnovaniy predel'no dopustimyh ulovov ryby i drugih

vodnyh zhivotnyh, rezhimu i regulirovaniyu rybolovstva na rybohozyajstvennyh vodoemah mezhdunarodnogo, respublikanskogo znachenij i vodoemah OOPT Aralo-Syrdarinskogo bassejna, a takzhe ocenka sostoyaniya rybnyh resursov na rezervnyh vodoemah mestnogo znacheniya. Razdel: Aral'skoe Maloe more i reka Syrdariya v predelah Kyzylordinskoj oblasti: otchet o NIR (godovoj): [Determination of fish productivity of fishery reservoirs and/or their sites, development of biological justifications for maximum allowable catches of fish and other aquatic animals, the regime and regulation of fishing in fishery reservoirs of international, national significance and reservoirs of protected areas of the Aral-Syrdarya basin, as well as assessment of the state of fish resources in reserve reservoirs of local importance. Section: The Aral Small Sea and the Syrdarya River within the Kyzylorda region: research report (annual): scientific. production. center of fish. household.; hands. Barakbaev T.T.; executive. Iskhakhov G.J. [et al.]. – K., 2023. – 202 p. - No. GR0123RK00005.

11. Mamilov, N.S. Raznoobrazie ihtiofauny vtorostepennyh pritokov reki Syrdar'i v svyazi s abioticheskimi pokazatelyami sredy obitaniya [Diversity of ichthyofauna of secondary tributaries of the Syrdarya River in connection with abiotic indicators of habitat] / N.S. Mamilov, A.S. Mamilov, F.H. Khabibullin, D.K. Bekkozhaeva, F.T. Amirbekova, J.A. Adilbayev // Water and environmental problems of Siberia and Central Asia: proceedings of the III All-Russian Scientific Conference with international participation: Volume 1. – Barnaul, 2017. - 260 p.

*Поступило в редакцию 20.08.24.
Поступило с исправлениями 13.09.24.
Принято в печать 5.11.24*

*Ссылка на статью: Адаев, Т.О. Инвази троегуба (OPSARIICHTYS) на водоемах Туркестанской области [Текст] / Т.О. Адаев // Вестник Dukat University. – 2024. - №4. – С.107-114
<https://doi.org/10.55956/ESGL2142>*



Copyright: © 2024 by the authors. Submitted for possible open access publication under the terms and conditions of the Creative Commons Attribution (CC BY NC) license (<https://creativecommons.org/licenses/by-nc/4.0/>).

СЫРДАРИЯ ӨЗЕНІНІҢ ЗООПЛАНКТОНЫНЫҢ ҚАЗІРГІ ЖАҒДАЙЫ ЖӘНЕ БИОАЛУАНТҮРЛІЛІГІ

Аңдатпа. Бұл мақалада Сырдария өзенінің Қызылорда және Түркістан облыстары аумағындағы зоопланктон қауымдастығының түрлік құрылымы мен сандық сипаттамалары қарастырылады. 2023 жылғы зерттеу нәтижелері бойынша зоопланктон құрамында 34 омыртқасыз жануарлар түрі анықталды, оның ішінде: коловраткалар (*Rotifera*) – 15 түр, бұтақмұрттылар (*Cladocera*) – 9 түр және ескекаяқты шаянтәрізділер (*Copepoda*) – 8 түр. Негізгі топтардан басқа, сынамаларда қосжақтаулы моллюскалар мен хирономидтердің дернәсілдері табылды. Зерттеу барысында судың температурасы кезеңдік тұрғыдан +21,5 градустан +16,3 градусқа дейін өзгеріп отырды. Көктемгі және күзгі зерттеу кезеңдерінде зоопланктондық омыртқасыздардың жиі кездесетін түрлері анықталды. Күзде су температурасының төмендеуіне байланысты жылыны сүйетін түрлердің таралуына кері әсерін тигізіп, организмдердің сандық көрсеткіштері көктеммен салыстырғанда азайды. Көктемде сандық көрсеткіштер бойынша жетекші рөл ескекаяқты шаянтәрізділерге тиесілі болды, мұның себебі *Cyclops vicinus* ірі шаяндарының дамуымен байланысты. Ал күзде сандық көрсеткіштерде артықшылық *Daphnia longispina* және *D. galeata* шаяндары басым болған бұтақмұрттыларға тиесілі болды.

Тірек сөздер: зоопланктон, таксон, түр құрамы, саны, биомасса, биоалуантүрлілік.

Кіріспе. Қазақстан аумағында Сырдария өзенінің үш саласы бар: Келес, Құркелес және Арыс. Сырдария өзенінің Қызылорда облысындағы ұзындығы 1281 км, ал Түркістан облысында – 346 км. Сырдария өзенінің су ағыны жыл бойы біркелкі емес. Су шығыны ең жоғары деңгейге көктем айларында жетсе, ең төменгі деңгей мамыр айының соңынан бастап жаз мезгілінің соңына дейін байқалады. Төменгі ағыстағы судың біркелкі бөлінбеуі өзеннің су көлемінің әртүрлілігімен, жоғары ағыста орналасқан су қоймаларынан су жіберу көлемінің әртүрлілігімен, сондай-ақ егістік алқаптарды суаруға және дельта көлдерін толтыруға судың алынуымен байланысты. Бұл өзгерістер

гидробионттардың тіршілік ету кеңістігінің мөлшеріне, сәйкесінше, қоректік организмдердің жалпы биомассасына, балықтардың көбею жағдайларына, шабақтардың тіршілікке қабілеттілігіне, мекен ету биотоптарының өзгерістеріне және басқа да факторларға әсер етеді.

Біздің жұмысымыздың мақсаты – зоопланктонның түрлік құрылымын сипаттау және оның сандық көрсеткіштерін анықтау. Сырдария өзеніндегі зоопланктонды зерттеп, оның жағдайын сипаттау өзекті мәселе болып қала береді.

Зерттеу шарттары мен әдістері. Сырдария өзенін зерттеу жұмыстарын Арал филиалының «Балық шаруашылығы ғылыми-өндірістік

орталығы» ЖШС мамандары алдын ала белгіленген станцияларда сынама-лар жинау арқылы Қызылорда және Түркістан облыстарының аумақтарында жүргізді (1-2-суреттер). Сынама жинау 2023 жылдың көктемі мен күз мезгілдерінде жүзеге асырылды. Зерттеу барысында Қызылорда облысы аумағындағы Сырдария өзенінен 6 сынама, Түркістан облысы аумағынан 8 сынама алынып, өңделді.



1-сурет.

Қызылорда облысы аумағындағы Сырдария өзенінен сынама-лар жинау станцияларының сызбасы



2-сурет.

Түркістан облысы аумағындағы Сырдария өзенінен сынама-лар жинау станцияларының сызбасы

Гидробиологиялық материалдарды жинау және өңдеу жалпы қабылданған әдістемелерге сәйкес жүргізілді [1]. Зоопланктон үлгілері жағалау аймағында 100 литр суды Апштейн торымен сүзу арқылы, ал 2 метрден асатын тереңдікте су қабатын толығымен Джеди торымен жинау арқылы алынды. Үлгілер 40%-дық формалин ерітіндісімен 4%-дық концентрацияға дейін бекітілді. Организмдерді анықтау және санау

зертханада МБС-10 және ЕХ30 микроскоптарын қолдана отырып микроскопия әдісімен жүргізілді. Организмдердің тиісті топтарын анықтау үшін анықтауыштар пайдаланылды [2-7]. Су қоймасының трофтық жағдайын талдау үшін С.П. Китаевтің еңбегі қолданылды [8].

Зерттеу нәтижелері. 2023 жылы Сырдария өзенінің зоопланктоны құрамында омыртқасыздардың 34 таксоны анықталды, оның ішінде Rotifera — 15 түр, Cladocera — 9 түр, Copepoda — 8 түрі. Негізгі топтар өкілдерінен бөлек, планктонда қосжақтаулы моллюскалар мен хирономидтердің дернәсілдері кездесті. Ең үлкен түрлік әртүрлілік коловаткалар тобында байқалды. 2023 жылы зоопланктон организмдерінің түрлік құрамы 2022 жылмен салыстырғанда аз болды [10] (1-кесте).

1-кесте

Сырдария өзені зоопланктоны организмдерінің таксономиялық құрамы (Қызылорда және Түркістан облыстарының аумағында) 2022-2023 жылдар

Таксондар	Кездесуі			
	2022		2023	
	Сәуір-мамыр	Қазан	Мамыр	Қыркүйек-қазан
1	2	3	4	5
Rotifera – Коловаткалар				
<i>Trichocerca sp.</i>	-	+	-	-
<i>Synchaeta sp.</i>	+	-	+	-
<i>Synchaeta pectinata</i> Ehrenberg	+	-	+	-
<i>Polyarthra sp.</i>	-	-	-	+
<i>P. luminosa</i> Kutikova	+	+	-	-
<i>Asplanchna priodonta</i> Gosse	+	+	-	-
<i>Lecane luna</i> (Muller)	-	+	-	+
<i>L. lunaris</i> (Ehrenberg)	-	+	+	-

Сырдария өзенінің зоопланктонының қазіргі жағдайы және биоалуантүрлілігі

<i>L. bulla</i> (Gosse)	-	+	-	-
<i>Trichotria</i> sp.	-	+	-	-
<i>Euchlanius dilatata</i> Ehrenberg	+	+	+	+
<i>Brachionus</i> sp.	+	-	-	-
<i>B. quadridentatus</i> Hermann	+	+	+	+
<i>B. plicatilis</i> (Muller)	+	+	+	+
<i>B. forficula</i> Wierzejiski	-	-	-	+
<i>B. calyciflorus</i> Pallas	+	-	-	-
<i>B. angularis</i> Gosse	+	-	-	-
<i>B. falcatus</i> Zacharias	-	-	-	+
<i>Keratella cochlearis</i> (Gosse)	+	+	-	+
<i>K. quadrata</i> (Muller)	+	-	+	+
<i>K. tropica</i> (Apstein)	-	+	+	+
<i>Notholca acuminata</i> (Ehrenberg)	+	+	+	-
<i>Filinia longiseta</i> (Ehrenberg)	+	-	-	-
<i>Testudinella patina</i> (Hermann)	+	+	+	-
<i>Hexarthra oxyuris</i> (Zernov)	+	+	-	-
Барлығы:25	16	15	10	10
Cladocera – Бұтақмұрттылар				
<i>Diaphanosoma brachyurum</i> (Lievin)	-	+	-	+
<i>Diaphanosoma dubium</i> Manuilova	-	-	-	+
<i>Ceriodaphnia reticulata</i> (Jurine)	+	-	+	-
<i>Daphnia longispina</i> (Muller)	+	+	+	+
<i>D. galeata</i> Sars	+	-	+	-
<i>Macrothrix</i> sp.	-	+	-	-
<i>Scapholeberis kingi</i> Sars	-	-	+	-
<i>Chydorus sphaericus</i> (Muller)	+	+	+	-
<i>Alona rectangula</i> Sars	+	+	-	-
<i>Bosmina</i>	+	-	-	-

<i>longirostris</i> (Muller)				
<i>Podonevadne camptonyx</i> (Sars)	+	-	-	+
<i>Leptodora kindtii</i> (Focke)	-	+	+	+
Барлығы:12	7	6	6	5
Copepoda – Ескекаяқтылар				
<i>Calanipeda aquaedulcis</i> Kritschagin	+	+	+	+
<i>Phyllodiaptomus blanci</i> (Guerne et Richard)	-	+	+	+
<i>Acanthodiaptomus denticornis</i> (Wierzejiski)	-	-	+	+
<i>Halicyclops rotundipes aralensis</i> Borutzky	-	-	-	+
<i>Cyclops vicinus</i> Uljanin	+	+	+	+
<i>Acanthocyclops viridis</i> (Jurine)	-	+	-	-
<i>Thermocyclops taihokuensis</i> Harada	+	+	+	+
<i>Mesocyclops leuckarti</i> (Claus)	-	-	+	+
<i>Harpacticoida</i> gen. sp.	+	+	+	+
Барлығы:9	4	6	7	8
Others – Өзгелер				
<i>Mollusca Bivalvia</i> larvae	+	+	-	+
<i>Chironomidae</i> larvae	+	+	+	+
	2	2	1	2
Маусым бойынша:	29	29	24	25
Жыл бойынша барлығы:	40	34		

2023 жылғы көктем мезгілінде ең жиі кездескен коловраткалар қатарына *E. dilatata*, *B. quadridentatus*, *B. plicatilis*, *K. quadrata*, *N. acuminata*, ал

бұтақмұрттылардан *C. reticulata*, *D. longispina*, *D. galeata*, ескекаяқтылардан *C. aquaedulcis*, *Ph. blanci*, *C. vicinus*, *Harpacticoida gen. sp.* жатады.

Күз мезгілінде коловраткалардан *L. luna*, *E. dilatata*, *B. plicatilis*, *K. cochlearis*, *K. tropica*, бұтақмұрттылардан *D. dubium*, *D. longispina*, *L. kindtii*, ал ескекаяқтылардан *C. aquaedulcis*, *Ph. blanci*, *C. vicinus*, *T. taihokuensis* жиі кездесті.

Қызылорда облысы шегіндегі Сырдария өзенінің зоопланктоны. Сырдария өзенінің аудандарында зоопланктонның сандық көрсеткіштерінің таралуы әртүрлі (2-кесте). 2023 жылғы зерттеулердің екі кезеңінде де өзеннің зерттелген аудандарында зоопланктонда басым болған топ – ескекаяқты шаянтәрізділер. Бұл шаянтәрізділердің ең жоғары сандық көрсеткіштері Ақлак ауданында тіркелді.

2-кесте

Қызылорда облысы шегіндегі Сырдария өзені зоопланктонының аудан бойынша сандық таралуы, көктем/күз 2023 ж

Аудан	1	2	3	4	5
	Саны, мың дана./м ³				
Сағасы	4,83/0,67	0,06/0	4,63/2,01	0,02/0,18	9,54/2,86
Ақлак	24,0/1,18	0,32/0,03	41,86/2,27	0,16/0,09	66,34/3,57
Аман өткел	12,45/2,82	0,09/0,05	13,12/3,32	0,06/0,08	25,72/6,27
орташа	13,76/1,55	0,16/0,03	19,87/2,53	0,08/0,12	33,87/4,23
Биомассасы, мг/м ³					
Сағасы	2,65/0,29	0,54/0	9,13/6,6	0,28/0,39	12,6/7,28
Ақлак	11,71/0,18	2,43/0,15	83,97/4,98	0,35/0,19	98,46/5,5
Аман өткел	7,81/0,61	0,49/1,87	26,84/6,83	0,13/0,2	35,27/9,51
орташа	7,39/0,36	1,15/0,67	39,98/6,14	0,25/0,26	48,77/7,43

Ескерту – *1-Коловраткалар, 2-Бұтақмұрттылар, 3-ескекаяқтылар, 4-Қосжақтаулы моллюскалар мен хириноидтердің дернәсілдері, 5-Барлығы
*Көктемгі және күзгі көрсеткіштер -/- бөлінген

Зерттеу кезеңінде ескекаяқты шаянтәрізділердің саны мен биомассасының максималды үлесі Ақлак ауданында байқалды, ол *C. aquaedulcis* дамуымен байланысты. Екінші орында сандық көрсеткіштер бойынша коловраткалар тұрды, олардың ең жоғары үлесі өзеннің сағасында анықталды.

Зоопланктоның орташа сандық көрсеткіштері екі кезеңде де төмен болды және трофтылық классификациясы бойынша "өте төмен" биологиялық көрсеткіштер α-олигофроттық типіне сәйкес келді [15].

2023 жылдың мамыр айында Сырдария өзеніндегі (Қызылорда обл.) зоопланктоның түрлік әртүрлілік индексінің орташа мәні сан бойынша 1,75 бит/дана, биомасса бойынша 1,54 бит/мг болды. Күзгі кезеңде биологиялық әртүрлілік көрсеткіштері көктеммен салыстырғанда 1,45 бит/экз және 1,18 бит/мг дейін төмендеді. Биологиялық әртүрліліктің деңгейі Шеннон-Уивер әдісімен аудандар бойынша бағаланды [9].

Түркістан облысы шегіндегі Сырдария өзенінің зоопланктоны. Түркістан аумағындағы Сырдария өзенінің зоопланктонының орташа сандық көрсеткіштері маусымдық тұрғыда екі есе азайып, биомассасы шамамен бес есе төмендеді. Сандық көрсеткіштердің негізін екі кезеңде де ескекаяқтылар құрады, ал биомасса бойынша көктемде бұтақмұрттылар алдыңғы қатарда болды (3-кесте).

3-кесте

Түркістан облысы шегіндегі Сырдария өзені зоопланктонының балық аулау аудандары бойынша сандық таралуы, көктем/күз 2023 жыл

Аудан	Организмдер тобы				
	1	2	3	4	5
	Саны, мың дана./м ³				
I	4,9/ 31,52	67,49/ 0,15	106,23/108,11	0,15/ 0	178,77/ 139,78
II	0,06/ 18,66	74,76/ 0,43	92,75/ 41,28	0,35/ 0	167,92/ 60,37
III	0/ 8,02	103,87/ 0,89	146,76/64,61	0,25/ 0	250,88/ 73,52
IV	0/ 0,21	45,21/ 0,53	82,57/ 47,92	0,3/ 0	128,08/ 48,66
орташа	1,24/ 14,6	72,83/ 0,5	107,08/65,48	0,26/ 0	181,41/ 80,58
Биомассасы, мг/м ³					
I	1,96/3,19	3086,37/ 9,08	831,18/ 1320,34	14,7/ 0	934,21/ 1332,61
II	0,04/1,9	3310,68/ 51,27	1720,71/ 507,53	14,16/0	5045,59/ 560,7
III	0/ 0,86	4592,36/ 90,18	1193,71/ 831,53	9,88/ 0	5795,95/ 922,57
IV	0/ 0,02	1991,22/ 40,9	984,98/ 564,14	7,37/ 0	2983,57/ 605,06
орташа	0,5/ 1,49	3245,16/ 47,86	1432,64/ 805,89	11,53/0	4689,83/ 855,24
Ескерту – *1 - Коловраткалар, 2 - Бұтақмұрттылар, 3 - Ескеаяқтылар, 4 - Хириноид дернәсілдері, 5 - Барлығы *Көктемгі және күзгі көрсеткіштер -/- бөлінген					

Жалпы, 2023 жылдағы зерттеу кезеңдерінде Түркістан облысы шегіндегі Сырдария өзенінің трофтылық жағдайы маусымдық тұрғыда β-мезотрофтықтан β-олигофроттық типке дейін төмендегені байқалды. Бұл гидрологиялық режимнің тұрақсыздығы және зерттеу кезеңдеріндегі планктонның ұсақ формаларының жиі кездесуімен байланысты болуы мүмкін.

2023 жылдың көктем маусымында Сырдария өзенінің (Түркістан обл.) зоопланктонының түрлік әртүрлілік индексінің орташа мәні сан бойынша 1,2

бит/экз, биомасса бойынша 1,04 бит/мг болды. Күзгі кезеңде биологиялық әртүрлілік көрсеткіштері көктеммен салыстырғанда 0,8 бит/экз және 1,02 бит/мг дейін төмендеді. Бұл қазан айында зоопланктонының құрылымының қалыптасу жағдайының нашарлағанын көрсетеді.

Қорытынды. Зерттеу кезеңінде Сырдария өзенінде 34 түрлік таксон омыртқасыздар кездесті. Сонымен қатар, моллюскалардың және хириноидтердің личинкалары анықталды. Зоопланктонның таксономиялық құрамы

өткен жылмен салыстырғанда аз болды. Ең көп кездескен топ – коловраткалар болды.

Сырдария өзенінің Қызылорда облысындағы зоопланктонының орташа сандық көрсеткіштері екі кезеңде де төмен болды және трофтылық

классификация бойынша «өте төмен» α -олигофроттық биологиялық көрсеткіштерге сәйкес келді. Түркістан облысында маусымдық тұрғыда трофтылық жағдай β -мезотрофтықтан β -олигофроттық типке дейін төмендеді.

Алғыс білдіру. «Балық шаруашылығы ғылыми-өндірістік орталығы» ЖШС Арал филиалының ғылыми қызметкерлеріне зерттеуге көмек көрсеткені үшін алғыс білдіремін.

Әдебиеттер тізімі

1. Шарапова, Л.И. Методическое пособие при гидробиологических рыбохозяйственных исследованиях водоёмов Казахстана [Текст]: учебное пособие / Л.И. Шарапова, А.П. Фаломеева. – Алматы, 2018. – 20-22с.
2. Мордухай, Ф.Д. Атлас беспозвоночных Аральского моря [Текст] / Ф.Д. Мордухай, Н.Н. Кондаков, Е.Л.Маркова [и др.]. – Москва: Пищевая промышленность, 1974 – 272с.
3. Кутикова, Л.А. Коловратки фауны СССР [Текст] / Л.А. Кутикова. – Ленинград: Наука, 1970. – 744с.
4. Крупа, Е. Г. Фауна Calanoida Казахстана и сопредельных территорий [Текст] / Е.Г. Крупова, О.В. Доброхотова, Т.С. Стуге. –Алматы: Etalon Print, 2016. – 208с.
5. Цалолихин, С.Я. Определитель пресноводных беспозвоночных России и сопредельных территорий: Низшие беспозвоночные [Текст] / С.Я. Цалолихин. – Санкт-Петербург, 1994. – 395с.
6. Цалолихин, С.Я. Определитель пресноводных беспозвоночных России и сопредельных территорий: Ракообразные [Текст] / С.Я. Цалолихин. – Санкт-Петербург, 1995. – 632с.
7. Кутикова, Л.А. Определитель пресноводных беспозвоночных европейской части СССР [Текст] / Л.А. Кутикова, Я.И. Старобогатов. – Ленинград: Гидрометеоздат, 1977. – 512с.
8. Китаев, С.П. Основы лимнологии для гидробиологов и ихтиологов [Текст] / С.П.Китаев. – Петрозаводск: Карельский научный центр РАН, 2007. – 398с.
9. Методическое пособие для биоиндикации экологического состояния водоёмов Казахстан, основанное на использовании беспозвоночных гидробионтов [Текст] / Шарапова Л.И., Трошина Т.Т., Ковалёва Л.А., Мажимаева Ж.О.- Алматы, 2017. – С. 50.
10. Определение рыбопродуктивности рыбохозяйственных водоемов и/или их участков, разработка биологических обоснований предельно допустимых уловов рыбы и других водных животных. отчет о НИР (оконч.) / рук. Баракбаев Т.Т.; рук. раздела Исхахов Г.Ж. [и др.] – Кызылорда, 2023. 444 с. – № ГР 0123РК00005 – УДК 639.2.053+551.48+574.5.

М.Б. Үсенова

*Аральский филиал ТОО «Научно-производственный центр рыбного хозяйства», Кызылорда,
Казахстан*

БИОРАЗНООБРАЗИЕ И СОВРЕМЕННОЕ СОСТОЯНИЕ ЗООПЛАНКТОНА РЕКИ СЫРДАРЬЯ

Аннотация. В данной статье описывается видовая структура и количественные показатели зоопланктонных сообществ реки Сырдарья в пределах Кызылординской и Туркестанской областей. В составе зоопланктона реки Сырдарья в 2023 г. было обнаружено 34 видов беспозвоночных, в том числе Rotifera – 15, Cladocera – 9, Copepoda –

8 видов. Кроме представителей основных групп, в планктоне встречались личинки двусторчатых моллюсков и хирономид. В ходе исследования температура воды в периодическом аспекте колебалась от +21,5 градусов до +16,3 градусов. Выявлены наиболее часто встречаемые виды зоопланктонных беспозвоночных в весенний и осенний периоды исследований. Наблюдается уменьшение количественных показателей организмов осенью в сравнении с весной, что связано со снижением температуры воды, отрицательно влияющем на встречаемости теплолюбивых видов беспозвоночных. Доминирующая роль весной по количественным показателям принадлежит веслоногим рачкам, связанная с развитием крупных рачков *Cyclops vicinus.*, а осенью лидирующее положение заняли ветвистоусые ракообразные, с превосходством рачков *Daphnia longispina* и *D. galeata.*

Ключевые слова: зоопланктон, таксон, видовой состав, численность, биомасса, биоразнообразие.

M.B. Ussenova

Aral branch of "Scientific and production center of fisheries" LLP, Kyzylorda, Kazakhstan

BIODIVERSITY AND CURRENT STATE OF ZOOPLANKTON OF THE SYRDARYA RIVER

Abstract. This article describes the species structure and quantitative indicators of zooplankton communities of the Syrdarya River within the Kyzylorda and Turkestan regions. In 2023, 34 species of invertebrates were found in the zooplankton of the Syrdarya River, including Rotifera – 15, Cladocera – 9, Copepoda – 8 species. In addition to representatives of the main groups, larvae of bivalves and chironomids were found in the plankton. During the study, the water temperature in the periodic aspect ranged from +21.5 degrees to +16.3 degrees. The most frequently encountered species of zooplankton invertebrates were identified in the spring and autumn periods of research. There is a decrease in the quantitative indicators of organisms in autumn compared with spring, which is associated with a decrease in water temperature, which negatively affects the occurrence of thermophilic invertebrate species. In spring, the dominant role in quantitative terms belongs to copepods associated with the development of large crustaceans *Cyclops vicinus.*, and in autumn the leading position was occupied by branchous crustaceans, with the superiority of crustaceans *Daphnia longispina* and *D. galeata.*

Keywords: zooplankton, taxon, species composition, abundance, biomass, biodiversity.

References

1. Sharapova, L.I., Falomeeva A.P. Metodicheskoe posobie pri gidrobiologicheskikh rybohozyajstvennyh issledovaniyah vodoyomov Kazakhstana [Methodological guide for hydrobiological fisheries research of reservoirs of Kazakhstan]: study guide. – Almaty, 2018. P. 20-22
2. Morduhaj, F.D., Kondakov N.N., Markova E.L. Atlas bespozvonochnyh Aral'skogo morya [Atlas of invertebrates of the Aral Sea]. – Moscow: Food industry, 1974. P. 272.

3. Kutikova, L.A. Kolovratki fauny SSSR [Rotifers of the fauna of the USSR]. – Leningrad: Science, 1970. P. 744
4. Krupa, E. G., Dobrohotova O.V., Stuge T.S. Fauna Calanoida Kazahstana i sopredel'nyh territorij [Fauna of Calanoida of Kazakhstan and adjacent territories]. – Almaty: Etalon Print, 2016. P. 208
5. Calolihin, S.YA. Opredelitel' presnovodnyh bespozvonochnyh Rossii i sopredel'nyh territorij: Nizshie bespozvonochnye [Determinant of freshwater invertebrates of Russia and adjacent territories: Lower invertebrates] – Saint Petersburg, 1994. P. 395
6. Calolihin, S.YA. Opredelitel' presnovodnyh bespozvonochnyh Rossii i sopredel'nyh territorij: Rakoobraznye [Determinant of freshwater invertebrates of Russia and adjacent territories: Crustaceans]. – Saint Petersburg, 1995. P. 632
7. Kutikova, L.A. Opredelitel' presnovodnyh bespozvonochnyh evropejskoj chasti SSSR [Determinant of freshwater invertebrates of the European part of the USSR]– Leningrad: Hydrometeoizdat, 1977. P. 512
8. Kitaev, S.P. Osnovy limnologii dlya gidrobiologov i ihtiologov [Basics of limnology for hydrobiologists and ichthyologists] – Petrozavodsk: Karelian Scientific Center of the RAS, 2007. P. 398
9. Metodicheskoe posobie dlja bioindikacii jekologicheskogo sostojanija vodojomov Kazahstan, osnovannoe na ispol'zovanii bespozvonochnyh gidrobiontov / Sharapova L.I., Troshina T.T., Kovaljova L.A., Mazhibaeva Zh.O.- Almaty, 2017. – S. 50.
10. Opredelenie ryboproduktivnosti rybohozajstvennyh vodoemov i/ili ih uchastkov, razrabotka biologicheskij obosnovanij predel'no dopustimyh ulovov ryby i drugih vodnyh zhivotnyh. otchet o NIR (okonch.) / ruk. Barakbaev T.T.; ruk. razdela Ishahov G.Zh. [i dr.] – Kyzylorda, 2023. 444 s. – № GR 0123RK00005 – UDK 639.2.053+551.48+574.5.

13.08.24 ж. баспаға түсті

03.12.24 ж. түзетулермен түсті.

23.12.24 ж. басып шығаруға қабылданды

Мақалаға сілтеме:

Үсенова, М.Б. Сырдария өзенінің зоопланктонының қазіргі жағдайы және биоалуантүрлілігі [Мәтін] / М.Б. Үсенова // *Dulaty University Хабаршысы*. – 2024. – Б.115-122
<https://doi.org/10.55956/DSHQ8854>



Copyright: © 2024 by the authors. Submitted for possible open access publication under the terms and conditions of the Creative Commons Attribution (CC BY NC) license (<https://creativecommons.org/licenses/by-nc/4.0/>).

Научная статья

МРНТИ 10.15.59

<https://doi.org/10.55956/SPWV7771>

С.Б. Кошербаев 

PhD

*Международный Таразский инновационный институт им. Ш.Муртазы,
Тараз, Казахстан
ks_260681@mail.ru*

СОВРЕМЕННАЯ НОРМАТИВНО-ПРАВОВАЯ КОНЦЕПЦИЯ ЗАЩИТЫ ЧЕСТИ И ДОСТОИНСТВА

***Аннотация.** В представленной научной статье рассматриваются особенности достоинства и чести, которые являются немущественными личными правами человека, признанного самым ценным достоянием в построении правового и демократического государства, а также, проблемы и пути их решения, возникающие в ходе правовой практики и практического применения в настоящее время. Предметом данной научной статьи являются общественные отношения в области защиты достоинства и чести. А цель работы состоит в том, чтобы с научной точки зрения дать заключительные предложения для раскрытия и решения вновь переведенных в сферу административных правонарушений, предметов и значений административных правонарушений, чести и достоинства личности, правовой защиты их теоретических и практических вопросов. Дается исчерпывающая характеристика рассматриваемых немущественных интересов и упоминаются изменения, произошедшие в правовых актах страны в последующие годы, касающиеся понятий достоинства и чести. Научно исследована экспертиза природы и сущности достоинства и чести в сфере гражданского, административного и конституционного права, законодательно-правовых актов, регулирующих достоинство и честь. Дана характеристика особенностей правовой охраны достоинства и чести государственных служащих.*

Ключевые слова: *достоинство, честь, административное правонарушение, клевета, права человека, свобода слова, средства массовой информации.*

Введение. Среди прав человека достоинство и честь являются одними из самых важных духовных ценностей, которые, хотя и являются благом, не относящимся к личному имуществу, требуют юридической защиты. Можно считать, что в рабовладельческую эпоху защищались только честь и достоинство представителей правящего класса. В

исторических событиях и документах можно увидеть, что у низшего класса не защищался не только честь и достоинство, но и сами важные личные права, такие как жизнь и здоровье, семья и имущество. В правовых актах нашей страны не используется международно-правовой термин «диффамация», который мы можем узнать только по

таким понятиям, как клевета и оскорбление. Такие действия, как клевета и оскорбление, унижение, являются одной из противоправных задач, возложенных на всех граждан, указанных в статье 34 Конституции Республики Казахстан «Каждый обязан соблюдать Конституцию и законодательство Республики Казахстан, уважать права, свободы, честь и достоинство других лиц» [1]. Поэтому законодательством уголовного и административного права предусмотрена ответственность, признанная посягательством на личные права человека. В юридической литературе и словарях даны определения понятия диффамации, все из которых имеют общее содержание, например, «Диффамация» - международно-правовой термин, существующий в законодательстве многих стран мира и используемый в качестве обобщения в отношении различных видов нарушений личных неимущественных прав, предназначенных для защиты чести, достоинства, авторитета и благого имени» [2, С.7]. Нарушения, причиняющие вред любому обществу, государству или человеку, должны быть наказаны правом. В настоящее время все больше блогеров выкладывают фото-видео и посты в социальные сети, не доходя до обстоятельств какой-либо информации и не выясняя ее истинности, с целью увеличения числа подписчиков, прикрепленных к их рейтинговой или личной странице. Среди них есть те, кто распространяет ложную информацию тысячам и миллионам подписчиков, шокирует население, собирает деньги для поддельных организаций и призывает некоторых граждан к религиозным организациям. Такие интересы, как достоинство, честь, стыд человека, относятся к ценностям, которые

охраняются как моралью, так и правом. Их защищает право, созданное на основе нравственности и справедливости, морали. Эти ценности и качества формируют правовое и общественное сознание и культуру человека. Правовые акты любой страны основаны на обычаях и традициях, давно укоренившихся в крови этого народа, и на самых благородных качествах, признанных человечеством.

Условия и методы исследований.

Данная научная статья подготовлена путем обобщения рекомендаций национальных и зарубежных ученых по защите прав человека и гражданина и правовых нормативных актов, основанных на них. При написании научной работы использовались методы общей теории права, социологии и политологии. Эта работа, написанная в теоретическом и практическом направлении, объединяя достижения в этих областях, дает возможность сделать четкий окончательный результат и составить концепцию. При написании научной статьи использовались нормативные правовые акты, регулирующие честь и достоинство, деловую репутацию и другие неимущественные права, связанные с этими интересами, в том числе Конституция РК, Кодекс РК об административных правонарушениях, Гражданский Кодекс РК, Уголовный кодекс РК и др. нормативные акты. Кроме того, за основу были взяты принятые международными организациями международные правовые акты и правовые нормы соседних государств. Основное содержание и выводы исследования в научной статье основываются на изучении Конституций Республики Казахстан и стран СНГ, а также гражданского, административного и уголовного кодекса и отношений по

защите достоинства и чести человека и гражданина, а также международно-нормативных положений и норм права, связанных с данной темой. В ходе разработки статьи были использованы научные работы отечественных и международных законодательных и правовых актов и широко распространенных в открытом доступе ученых, а также материалы, опубликованные в средствах массовой информации и социальных сетях, экспертный анализ, исследования общественных активистов. Применялись общие и специальные методы в соответствии с познанием науки действующих норм права. В исследовании юридической литературы использовались отдельные научные, системные, формально-правовые, сравнительно-правовые методы, применяемые во всех научно-исследовательских работах, не противоречащие требованиям научно-исследовательской работы. На пути к достижению поставленных в статье целей-задач мы опирались на основные выводы исследования социальных явлений, а также на методическое учение по изучению правовых явлений. В процессе исследования использовались положения логики, анализа и обобщения, сравнительная правовая статистика отчетов государственных органов. В статье были рассмотрены вопросы, касающиеся не только клеветы и оскорблений, распространяющих информацию, не относящуюся к истине, но и деяний, составляющих тайну личности, не желающей публиковаться, затрагивающих ее честь и достоинство. Даны рекомендации о совершенствовании юридической ответственности, возникающей при совершении правонарушения против чести и достоинства, и к терминам в

данном направлении, т. е. к чести и достоинству. Также предлагается принять этический кодекс, на которой основываются ученые в научной деятельности.

Результаты исследования. К сожалению, в последние годы число правонарушений против достоинства, чести человека и гражданина и деловой репутации юридических лиц не уменьшается. Что конкретно относится к понятию чести и достоинства, одинаковое ли их содержание, почему они произносятся и охраняются вместе, какие особенности существуют между добрым именем, достоинством и честью депутата парламента, представителя власти, достоинством и честью простого народа, и многие другие вопросы о статусе представителей власти, честь которых охраняется Уголовным кодексом, и кто именно к ним относится, требуют юридических и научных исследований и совершенствования. Любые отношения в правовом и демократическом обществе должны регулироваться правом, и государство должно законодательно представлять эффективные способы защиты достоинства и чести. В противном случае, в обществе, каждый переходит к защите тем способом, который ему нравится. В целом защита этого достоинства и чести относится к этико-психологической, нравственно-моральной категориям. Он часто влияет на сознание, чувства, эмоции человека. Но, поскольку человек играет важную роль в жизни, он нуждается в правовой защите. Если одно лицо распространяет информацию о другом, каждый воспринимает ее по-своему. Например, когда он говорит, что слово, которое он произносит, оскорбляет кого-то, злится и публично смущается, другим эти слова остаются просто словом, и их может даже не подбодрить это слово. Поскольку

клеветническая деятельность является административным правонарушением, она ставит перед собой другие новые исследования, вопросы, которые необходимо решить. В том числе привлечение юридических лиц к ответственности, размер административной ответственности: нижний и верхний предел, срок исковой давности, проблема профилактики клеветнических правонарушений, причины и последствия требуют дальнейшего изучения.

Обсуждение результатов исследований. Можно заметить, что вопрос чести и достоинства, правовой защиты деловой репутации в обществе не выходит из повестки дня. Об этом в своих трудах показывают и другие казахстанские и зарубежные ученые. К примеру, по словам казахстанского ученого Абсаттарова Г.Р. «Следует обратить внимание, что в силу актуальности в настоящее время политическо-правовой защиты чести и доброго имени в Казахстане, очевидна целесообразность принятия специального республиканского закона, раскрывающего основные понятия, конкретизирующего право на защиту этих ценностей в контексте совершенствования правовой культуры населения. Это продиктовано не только социально-политическими обстоятельствами, но и вызвано тем, что действующее законодательство Республики Казахстан охраняет честь и достоинство казахстанца не в полном объеме, фрагментарно регулирует отдельные явления посягательств и ущемления чести и достоинства гражданина в политической системе общества. Кроме того, по нашему мнению, в ст. 9 ГПК РК необходимо внести изменения, которые позволили бы гражданско-правовым способом защитить доброе имя физического лица

как важнейшего фактора совершенствования правовой культуры» [3, с.238]. За годы обретения Казахстаном независимости социально-экономическая, политико-правовая сферы стали вновь создаваться и приобретать новые направления. Многие действия, направленные на обеспечение безопасности будущего государства, были включены в первый Уголовный кодекс независимого Казахстана 1997 года как уголовные правонарушения. Потому что для государства, которое только что отделилось от административно-командной политической системы и получило суверенитет, было нелегко избавиться от такого культового характера, как не критиковать уже сформировавшуюся власть, неукоснительно выполнять то, что говорят должностные лица. В новом Уголовном кодексе Республики Казахстан, принятом в 2015 году [4], клевета и оскорбление также были оставлены в качестве уголовных действий. Тем не менее, в Республике Казахстан в целях декриминализации статьи 130 Уголовного кодекса «Клевета» неоднократно рабочие группы общественных активистов и журналистов проводили экспертизу, анализ и исследования на республиканском и международном уровнях, неоднократно обсуждали на заседаниях. Полностью декриминализировать его, конечно, невозможно, так как «достоинство и честь» должны быть защищены одним из важнейших ценностей и прав человека, правом. Поэтому о переводе на административное правонарушение Президент РК К.Токаев на втором заседании Совета «Национального общественного доверия», состоявшемся в конце 2019 года, принял решение о замене нормы «Клевета» в Уголовном кодексе на Кодекс об административных

правонарушениях Республики Казахстан: «По итогам анализа всех позиций и нюансов данного вопроса, мною принято решение декриминализировать статью 130 Уголовного кодекса и перевести ее в Административный кодекс» [5]. В настоящее время в условиях изменения сознания общества и социально-экономического развития страны отождествление прав человека и гражданина с гуманистическим принципом потребовало некоторых законодательных изменений. Одним из них было рассмотрение возможности изъятия этих статей клеветы и оскорбления из числа видов преступлений. Более того, комментируя статью 19 Международного пакта «О гражданских и политических правах», Комитет ООН по правам человека предупредил: «о полном неприменении наказания в виде лишения свободы за клеветническое правонарушение» [6]. Резолюцией 39/46, принятой Генеральной Ассамблеей Организации Объединенных Наций от 10 декабря 1984 года, к «Конвенции против пыток и других жестоких, бесчеловечных или унижающих достоинство видов действий и наказаний» присоединена Республика Казахстан Законом № 247 от 26 июня 1998 года [7]. В целом возникает вопрос, насколько важны последствия этих клеветнических и оскорбительных действия для общества и людей. Важно дифференцировать последствия и причины совершения клеветнического правонарушения. Важность его изучения особенно важна среди современного подрастающего поколения молодых людей с психологически слабыми, неустойчивыми гражданами, которые, несмотря на то, что их секреты распространились среди масс, которые не выносят завуалированной лжи,

совершают самоубийства. Также могут встречаться факты, которые наносят непоправимый серьезный ущерб жизни и здоровью другого человека, чтобы отомстить за клевету, которую он совершал. Понятие общей клеветы признается на международном уровне актом, который, по мнению организаций и независимых экспертов, ограничивает свободу самовыражения и свободу слова. Например «в то время как в европейских странах Национальный суд выносит обвинительное заключение по клевете Европейский суд по правам человека который имеет право пересматривать решение в пользу свободы выражения мнения» [7, С. 2]. Это свидетельствует о том, что в ходе изучения вопросов, касающихся достоинства и чести, его часто изучали в философии, социологии, психологии и этике, религиоведении. В настоящее время в юридической науке все еще продолжается поиск современных эффективных правовых средств и методов защиты деловой репутации, достоинства и чести личности. Для правильного урегулирования проблемы всегда должно проводиться постоянное и непрерывное научное исследование по совершенствованию нормативных положений, в котором научное сообщество с участием опытных специалистов предлагает пути решения возникших проблем. Ведь из года в год растет количество обращений граждан в административные и гражданские суды по защите их прав и регистрация дел, соответственно растет и число лиц, привлеченных к административной ответственности. Его можно увидеть в динамике «административных правонарушений», зафиксированной на «портале органов правовой статистики и специальных учетов» ниже [8, с. 7].

Как видно из приведенной ниже динамики, административные

правонарушения за 3 месяца 2024 года: - зарегистрированных административных правонарушений-2 933 773, что на 41,4% больше, чем за аналогичный период прошлого года (2 074 898); - лица, привлеченные к административной ответственности-2 821 668, что на 43,5% больше, чем за аналогичный период прошлого года (1 966 331); -

примененные административные взыскания - 2 821 668, что на 43,5% больше, чем за аналогичный период прошлого года (1 966 331). Необходимо рассмотреть пути выявления и разрешения причин возникновения таких административных правонарушений, которые растут из года в год.

Таблица 1



Одним из важных вопросов является то, что при развитии информационных технологий, переходя в цифровизацию, возникают вопросы о защите персональных данных физических и юридических лиц при цифровизации всех государственных услуг. Потому что среди этой информации могут быть личные данные человека и данные, которые унижают его достоинство, честь и достоинство, которые он не хочет никому раскрывать. В настоящее время можно свободно просматривать информацию и сведения о физических и юридических лицах через социальные сети или порталы и приложения, расположенные в интернете. А это противоречит принципам неприкосновенности частной жизни и конфиденциальности информации о частной жизни. Поэтому необходимо разработать законопроект, который полностью и всесторонне регламентирует порядок работы с информацией личного характера и

направлен на защиту достоинства и чести человека и гражданина. «Законодатель должен постоянно совершенствовать правовые средства регулирования и защиты персональных данных, а правоохранительные органы – эффективно применять правовые нормы, направленные на ужесточение ответственности при взломе персональных данных, контроле и надзоре за деятельностью компаний, работающих с автоматизированными базами данных своих клиентов, в том числе при отправке персональных данных за рубеж и др. В законе О защите ДД закрепление правового определения понятия «утечка персональных данных», а также законодательное закрепление полного перечня персональных данных в целях единообразного понимания и применения норм КоАП и ВС РК и норм ГК РК по вопросу распространения ДД – при возмещении материального и морального вреда пострадавшим от распространения ДД» [9, С. 68] группа

ученых высказывает свои предложения о необходимости. Кроме того, достоинство, честь и авторитет граждан, признанных административным или Уголовным кодексами подозреваемыми, виновными, а затем не доказавших свою вину приговором суда, нуждаются в всесторонней защите и регулировании. Нужен новый закон о возмещении морального вреда и восстановлении деловой репутации, достоинства и чести, и доброго имени лицам, пострадавшим в связи с незаконным и необоснованным задержанием, осуждением и лишением свободы, или необходим дополнения и изменения в действующий в настоящее время нормативному постановлению №7 Верховного Суда Республики Казахстан от 27 ноября 2015 года «О применении судами законодательства о возмещении морального вреда» [10]. В нашей стране Конституцией Республики Казахстан и Законом Республики Казахстан от 19 июня 2024 года № 93-VIII «О Масс-медиа» [11] большое значение имеет правовая борьба, профилактика оскорблений и унижений путем клеветы на их деловую репутацию, которая принадлежит только лицам. Доверяет ли население информации, которую публикуют государственные средства массовой информации, или отдельным носителям распространяемыми в независимых социальных сетях? Следует рассмотреть вопрос привлечения к ответственности не только самого журналиста, распространяющего дезинформацию, но и самого средства массовой информации, в котором работает этот журналист, т.е. редакции газет, журналов и теле-радио. Ведь в современной сфере административных правонарушений субъектом может быть не только физическое лицо, но и юридическое лицо. Но в действующей статье 73-3 [12] пункта 1,2,3 Кодекса Республики Казахстан от 5 июля 2014

года «Об административных правонарушениях» в качестве субъекта не указано юридическое лицо. Во всех пунктах статьи в качестве субъекта указано только физическое или должностное лицо. Считаю необходимым включить в данную статью юридических лиц в качестве субъектов. Тем самым руководство редакции несет ответственность за действия своих журналистов. Кажется, что в последние годы у казахстанцев повысилась правовая культура и правовая грамотность. Ведь увеличение числа заявителей в судебные органы для защиты своих прав можно проследить по различной правовой информации. Тем не менее, до сих пор можно встретить факты правовой необразованности населения и неспособности защитить себя. О нем казахстанский ученый Г.И.Аргинбекова приводит в своей научной статье «При этом следует отметить, что, например, в общественном, служебном месте, публично проявляя грубый проступок, повышая голос, некоторые должностные лица, злоупотребляя служебным положением, разглашают сведения, которые должны являться конфиденциальными в отношении личности граждан, унижают честь, унижают достоинства, наносят ущерб деловой репутации, нарушая общественный порядок, а когда мы говорим, что это неправда, мы получаем иногда грубый ответ к себе. Например, считаем, что именно этот случай произошло в общественном и служебном месте, и ни один из других сослуживцев, видевших и слышащих это, не обращает внимания на человека, которого этого делает. Потому что большинство граждан не знают, что нужно глубоко понимать юридические нормы, не знают, что нужно соблюдать

общественную правовую культуру» [13, С. 28].

Мы считаем, что в обществе, создающем конкуренцию крупным престижным теле-радио, газетам и журналам с многолетней историей, можно перейти от количества к качеству, очистив этими методами мелкие средства массовой информации, которые только вызывают споры-создают шум, занимаются сбором зрителей и тем самым получают прибыль от рекламы. Ведь подавляющее большинство всех современных клеветнических и оскорбительных правонарушений распространяется через социальные сети. Его можно увидеть в информации, размещенной на официальных сайтах судов. К примеру «Мойынкумским районным судом возбуждено уголовное дело по ч. 2 ст. 73-3 КоАП. (клевета) в отношении гражданина А. рассмотрено административное дело. В октябре 2023 года гражданин А. опубликовал видеозапись в социальной сети Tik-Tok, в которой обвинил потерпевшего С. в том, что она легкомысленная девушка. В суде А. полностью признал свою вину и выразил сожаление по поводу содеянного. Потерпевший простил А. и попросил прекратить дело с производством. Постановлением суда А. освобожден от административной ответственности в связи с примирением сторон и прекращено производство по делу» [14]. Кроме того, хотя клевета была заменена Кодексом об административных правонарушениях, в Уголовном кодексе статья 131 статья «Оскорбление» была оставлена как уголовное действие. В основном, различия в составе актов клеветы и оскорбления очень малы. Лучше иметь две статьи в одном кодексе. В качестве примера можно привести, что 11 июля 2011 года в Уголовный кодекс Кыргызской Республики были внесены

изменения и отменена статья 127 «клевета». Кроме того, статья 128 того же Уголовного кодекса «оскорбление» была отменена 6 ноября 2013 года решением Конституционной палаты Верховного суда Кыргызской Республики № 8-р. В новом Уголовном кодексе Кыргызской Республики, действующем с 1 января 2019 года [15], ни одна из перечисленных выше статей не включена. Многие недостатки и критика, высказываемые населением в социальных сетях и на встречах против государственных служащих, являются необоснованными, нереалистичными. К этому госслужащие должны относиться в высоких пределах уровня терпимости, и это должно быть законодательно нормативно закреплено. Они отражены в «Этическом кодексе государственных служащих Республики Казахстан», утвержденном Указом Президента Республики Казахстан от 29 декабря 2015 года № 153 «об их простоте, нераспространении недостоверных сведений, этичности, недопустимости фактов грубости, унижения достоинства, неэтичности и неосторожного поведения» [16]. Но было бы правильно, если бы норма о том, что государственные служащие должны учитывать те критические высказывания, делать из них выводы, повышать качество оказываемых услуг и давать результаты, была бы включена в приведенный выше кодекс. Потому что, критика, высказанная обществом и народом, может быть проигнорирована. В научной диссертации на тему «Конституционные гарантии свободы слова и права доступа к информации в сети Интернет», подготовленной для получения ученой степени доктора философии (PhD), Жумабаева Г.А. выражает свое мнение и об «Оскорблений» правонарушении, наносящем ущерб чести и достоинству

граждан, которое применяется наряду с правонарушением «Клевета»: «Вторая статья – Оскорбление, оставалось уголовным преступлением, несмотря на то, что оно не представляло серьезной общественной опасности. Оскорбление, то есть непристойное унижение чести и достоинства другого человека. Кроме того, не имеет значения, соответствует ли отрицательная оценка личности действительности. Это отличает оскорбление от клеветы. То есть значение высказывания может быть истинным, а форма – недопустимой. Никто не запрещает называть плохого человека плохим. То есть человек может быть осужден за истину, выраженную неприлично. Кроме того, наличие в УК РК статьи 378 Оскорбление представителя власти носит неконституционный характер. В практике Европейского суда по правам человека принцип допуска широкой критики в отношении людей, статус или общественное положение которых «обвиняют» их в том, что они уделяют больше внимания своей фигуре. Исходя из вышеизложенных позиций, можно утверждать, что уровень защиты политических и государственных деятелей от клеветнических форм выражения мнений может быть, по крайней мере, не выше, чем у других граждан. Наличие в законодательстве нормы, по которой человека может обвинять в высказывании своих мыслей, взглядов или в неэтичном изложении фактов является ограничением свободы слова. В этой связи считаем, что следующим последовательным шагом в гуманизации законодательства будет снятие уголовной ответственности за оскорбление» [17, С. 14]. Здесь можно согласиться с мнением автора, т. е. считать нелогичным дифференциацию двух статей, схожих по составу, с двумя разными кодексами. Вместе с тем,

считаем неправильным, чтобы честь и достоинство представителей власти, президента и депутатов парламента отличались от других обычных граждан, за что предусматривалась уголовная ответственность. Статья 375 Уголовного кодекса Республики Казахстан «посягательство на честь и достоинство Президента Республики Казахстан и воспрепятствование его деятельности», Статья 376 «посягательство на честь и достоинство депутата Парламента Республики Казахстан и воспрепятствование его деятельности» и статья 378 «Оскорбление представителя власти» [4] отдавая особое предпочтение личностям, ставит их достоинство и честь выше других простых граждан. В примечании к этим трем статьям указано: "публичные высказывания, произнесенные в критическом контексте о деятельности Президента, депутата и представителя власти, не приводят к уголовной ответственности», тогда логически выводим, что если за высказывания, сказанные в связи с деятельностью, не возникает юридической ответственности, а за высказывания, не связанные с деятельностью, они имеют какие-либо отличия и преимущества от других граждан возникает законный вопрос. Люди говорят слова только из-за их деятельности, а их личность и семейная жизнь не должны быть больше, чем у других граждан. Для этого считаю целесообразным пересмотреть эти три статьи и по возможности исключить из Уголовного кодекса РК. Кроме того, эти статьи противоречат нормам изложенные в пункте 1 статьи 14 Конституции нашей Республики Казахстан «все равны перед законом и судом» и пункте 2 «в зависимости от происхождения, социального, должностного и имущественного положения, пола, расы, национальности,

языка, отношения к религии, убеждений, места жительства или по любым иным обстоятельствам никто не может подвергаться какой-либо дискриминации» [1]. То есть правильно ли, что достоинство и честь Президента Республики и депутата Парламента и представителя власти защищены больше, чем честь и достоинство других физических лиц страны? 8 принципов документа «Артикль 19», принятого на семинаре 2000 года в Лондоне при поддержке ЮНЕСКО в период с 29 февраля по 1 марта, «ни в коем случае не должны быть предоставлены никакой особой защиты должностным лицам, независимо от степени и статуса» [18, С. 11]. Общая клевета состоит в основном из нескольких составляющих элементов: во-первых, изложенная информация должна быть ложной, нереальной, ложной. Во-вторых, эта информация должна распространяться среди общественности и, в-третьих, вредить достоинству и чести, личным интересам какого-либо человека. Одна из проблем, которая возникает здесь, заключается в том, что если опубликованная информация верна, основана на фактах, то она не относится к клеветническому правонарушению. Это означает, что тогда можно будет продолжать распространять информацию, которая ранее происходила в жизни человека, которая касается его достоинства и чести. Даже в этом случае, иногда человек непреднамеренно совершает проступки, потом сожалеет о них, но некоторые люди публикуют о них в социальных сетях или на страницах печатных изданий, что может нанести ущерб достоинству и чести предыдущего человека и дискредитировать его. Но это не является правонарушением. Потому что это событие, которое действительно произошло. А внутренние чувства,

эмоции и психологическое состояние человека, чья честь и достоинство были подорваны, остаются без внимания. Во время досудебного расследования или судебного разбирательства самый первый факт, на котором основываются судьи, - это информация о том, действительно ли произошло событие, было ли оно сфабриковано и опубликовано, было ли это просто мнением или фактом. В некоторых случаях люди могут даже шутить друг с другом или распространять дезинформацию среди общественности, утверждая, что они высказывают свои мысли, взгляды, мнения. Ответ на эти вопросы следует из правил «незнание закона - не освобождает от ответственности» или статьи 23 Уголовного кодекса Республики Казахстан «Причинение вреда невиновностью» [4]. То есть перед тем, как рассказать или распространить какую-либо информацию, стоит проверить и выяснить, является ли она правдой. По нашему законодательству, при выплате моральной компенсации обращается внимание на то, в каком размере или объеме причинен вред клеветнику, то есть, в каком объеме он причинил материальный ущерб. При этом не учитывается стыд, позор человека перед страной или тяжесть в его сердце через слова, которые касаются его внутренних чувств, эмоций, чести. Поэтому, анализируя решения суда, лица, подвергшиеся клевете, проигрывают в судебном процессе, не имея возможности привести доводы о материальном объеме ущерба. В пункте 4 нормативного постановления Верховного Суда Республики Казахстан от 18 декабря 1992 года № 6 «О применении законности по защите чести, достоинства и деловой репутации граждан и юридических лиц в судебной практике» четко указано, «В

соответствии со статьей 8 ГПК заинтересованное лицо имеет право на судебную защиту чести и достоинства, если в публикации не указаны фамилии конкретных лиц, но из текста ясно, о ком идет речь, а также в том случае, когда порочащие сведения распространены в отношении умершего члена его семьи или другого близкого родственника, входящего в круг наследников по закону» [19]. К примеру, «в текущем 16 января 2024 года специализированным судом по делам об административных правонарушениях г. Петропавловска в отношении гражданина К. рассмотрено дело об административном правонарушении по ч. 2 ст. 73-3 КоАП Республики Казахстан. Санкцией части 2 статьи 73-3 КоАП РК предусмотрено наложение административного штрафа в размере 80 МРП или административный арест на 20 суток. Постановлением суда к административному наказанию в виде административного ареста на 20 суток» [20].

Мы понимаем, что наследники умершего могут подать в суд на ложную информацию и клевету, объявленную против чести и достоинства его родителей. Но возникает вопрос, насколько важна эта норма, поскольку информация, опубликованная с указанием ее имени, не наносит вреда ее собственным внутренним чувствам, совести и чести, поскольку умерший скончался. Кроме того, есть дополнительные вопросы о том, имеют ли право на обращение только наследники, или любой гражданин, являющийся близким родственником, может обратиться в суд, или правнук которого не является наследником, имеет ли право на обращение в целях защиты чести и достоинства, доброго имени своих предков. В случае если родственники умершего лица или

заинтересованные лица обращаются в суд, по какой норме они регулируются, законодательством Республики Казахстан точно не установлено. И в тексте статьи 73-3 Кодекса РК Об административных правонарушениях указано, что «клевета, то есть распространение заведомо ложных сведений, порочащих честь и достоинство другого лица или дискредитирующих его» [12]. А поскольку умершего в этой жизни не было и выдано свидетельство о смерти, то лучше регламентироваться другой нормой. Ведь в соответствии с пунктом 2 статьи 13 Гражданского кодекса Республики Казахстан «правоспособность гражданина прекращается с момента его рождения и после его смерти» [21]. Поэтому считаем необходимым включить в кодексы Республики Казахстан О гражданских, уголовных или административных правонарушениях статью под названием «клевета против умерших лиц». Или полагаем, что вместо слова «человек» в статье 73-3 необходимо использовать название «лицо». К примеру, в тексте правонарушения «клевета», указанного в статье 128.1 [22] УК РФ и статье 5.61.1 [23] Кодекса об административных правонарушениях, используется термин «лицо». В целом в правотворческой сфере Республики Казахстан во всех нормативных правовых актах правильно употребляется термин «лицо», так как в соответствии со статьей 12 Гражданского кодекса Республики Казахстан «под физическими лицами понимаются граждане Республики Казахстан, граждане других государств, а также лица без гражданства» [21]. Диффамация-это граница между двумя правами и интересами, которые поддерживают равное равновесие, первое из которых-право на свободу слова, право высказывать свои мысли и

мнения, разрешенное Конституцией всем гражданам, и второе-право на неприкосновенность достоинства и чести, деловой репутации другого лица, право на их защиту. Он также защищен Конституцией. К одному из самых распространенных правонарушений в обществе в последние годы можно отнести эту клевету и оскорбления. Хотя некоторые люди не придают им особого значения, некоторые лица обращаются в суд и правоохранительные органы для защиты своей чести и достоинства. Перевод «клеветы» с уголовной ответственности на административную в течение четверти века суверенной государственности Казахстана означает, что были сделаны первые шаги к свободе слова. Как осуществляется правовая защита чести и достоинства, и репутации человека и гражданина, если клевета полностью декриминализируется? Если честь и достоинство остаются только за счет защиты Гражданским кодексом, в этом вопросе может возникнуть хаос, когда люди продолжают клеветать друг на друга, а граждане с большим количеством денег продолжают освобождаться от ответственности, платя штрафы. А что будет с задачей государства которая является создание правового государства, которая отражено в Конституции» [24, с. 165]. Следует ли говорить об этом достоинстве и чести, что клевета в отношении какого-либо государства или нации и необоснованное обвинение в причастности к какому-либо историческому событию, клевета на их обычаи, традиции, язык и культуру приводят к уголовной или иной правовой ответственности? Юридические лица в целом считаются не имеющими достоинства и чести, поскольку они не являются живыми существами, если в соответствии с Гражданским кодексом Республики

Казахстан [21] охраняется только деловая репутация юридического лица, то как защищается честь государства? Являются ли вышеуказанные действия противоправными, если они клеветаются перед миром через средства массовой информации? И как его дифференцируют? Нельзя забывать, что законодательство, касающееся прав человека, требует постоянного изучения и анализа, совершенствования. Потому что рост населения и усложнение государственного строя и общества в связи с изменением общества, рост грамотности правосознания и культуры казахстанцев, рост числа обратившихся в суд с целью защиты собственного достоинства, чести, достоинства физических лиц вызывают интерес со стороны общества к данному вопросу. Представителям современных научных кругов, изучающих проблему правовой защиты достоинства и чести, деловой репутации, необходимо экспериментально и теоретически провести повторный анализ понятий «честь» и «достоинство» с использованием достижений науки в соответствии с современным обществом, разработать меры по совершенствованию их путем изучения практики правовой защиты и регулирования, определить формы и способы правовой защиты, подлежащие применению в случае нарушения. Ведь государство обязано регулировать общественные отношения между людьми через право. Необходимо начать внедрять новые современные методы защиты достоинства и чести, деловой репутации, совершенствовать существующие методы и расширять их сферу, предоставлять гражданам возможности для защиты. К примеру, можно применить такие методы, как публичное извинение виновного лица перед потерпевшим, примирение двух сторон с применением медиационного подхода.

Резюмируя статью, считаем необходимым с учетом международных нормативных актов и опыта соседних государств и в соответствии с принципами гуманизации уголовного права заменить статью «Оскорбление» в Уголовном кодексе РК на Кодекс об административных правонарушениях РК. Кроме того, следует рассмотреть необходимость разработки отдельного законопроекта, который полностью и всесторонне регламентирует порядок работы с информацией, касающейся личной жизни граждан, и направлен на защиту достоинства и чести человека и гражданина. Предлагаем исключить норму статьи 376 Уголовного кодекса РК «посягательство на честь и достоинство депутата Парламента Республики Казахстан и воспрепятствование его деятельности». В случае обращения в суд родственников или заинтересованных лиц умершего лица, по какой норме оно регулируется законодательством Республики Казахстан, кроме того, поскольку умершее лицо не находится в этой жизни и ему выдано свидетельство о смерти, лучше регламентировать другой нормой. Поэтому считаем необходимым включить в кодексы Республики Казахстан О гражданских, уголовных или административных правонарушениях статью под названием «клевета против умерших лиц». Честь, достоинство, честь и доброе имя, которые придут к любому человеку вместе с рождением, отдаются одному с

избытком, кому-то с меньшим, кому-то с равным и равным. Только будут люди, которые со временем потеряют свое достоинство и достоинство, доброе имя. Согласно казахской пословице «Добро и зло - от себя» (Жақсылық көрсең де жамандық көрсең де - өзіңнен) некоторые граждане унижают свое достоинство и честь в обществе своими проступками, правонарушениями и действиями, чуждыми морально-нравственным нормам. И о нем пишут негативные сведения как среди населения, так и в средствах массовой информации.

Заключение. Данная научная работа имеет теоретическое значение, направленное на защиту и обеспечение прав человека. Некоторые результаты статьи можно использовать при написании различных монографий и научных статей. Что касается практической значимости, то считаем, что клеветнические правонарушения в деятельности государственных органов, правоохранительной деятельности, деятельности судебных органов могут быть эффективно использованы в правовой защите. В стихотворении великого казахского поэта А. Кунанбайулы «Ғылым таппай мақтанба» пять вещей, которые учат быть далекими от них: «сплетни, ложь, гордость.....». Эти «сплетни» и «ложь» классифицируются как клевета, противоречащая чести и достоинству другого.

Список литературы

1. Конституция Республики Казахстан [Текст]: принят 30 августа 1995 года (с последними изменениями и дополнениями).- Астана: Ақорда, Режим доступа: <http://adilet.zan.kz/kaz/docs/K950001000>
2. Арапова, Г.Ю. Диффамация в СМИ. Справочная серия. Юристу и руководителю СМИ [Текст]: учебное пособие / Г.Ю. Арапова, М.А. Ледовских – 3-е изд., перераб. и доп. – Воронеж: Изд-во ООО Фирма «Элист», 2014. – 164 с. – Режим доступа: <https://media-pravo.info/book/39>

3. Абсаттаров, Г.Р. Политически–правовая защита чести и достоинства казахстанца – важнейший фактор совершенствования правовой культуры: политологический анализ [Текст] / Г.Р. Абсаттаров // Проблемы современной науки и образования. – 2016. – [Электронный ресурс]. – Режим доступа: <https://ipi1.ru/images/PDF/2016/45/politicheskii-pravovaya-zashchita-chesti-i-dostoinstva.pdf>
4. Уголовный Кодекс Республики Казахстан [текст]: принят 3 июля 2014 года № 226-V ЗРК. – Астана: Ақорда, - Режим доступа: <https://adilet.zan.kz/kaz/docs/K1400000226>
5. Тоқаев Қ. «Ұлттық қоғамдық сенім» кеңесінің екінші отырысында сөйлеген сөзі. - Астана, 20 желтоқсан 2019 ж. [Электронный ресурс]. - Режим доступа: https://www.akorda.kz/kz/speeches/internal_political_affairs/in_speeches_and_addresses/memleket-basshysy-k-tokaevtyn-ulttyk-kogamdyk-senim-kenesinin-ekinshi-otyrysynda-soilegen-sozi
6. Декриминализация клеветы и оскорбления [Текст]: (материалы «круглого стола» и семинара) / Представительство «Internews Network» в Казахстане. – Отв.ред. Кужукеева Г. Введение. - Алматы, 2010 - С.7. - [Электронный ресурс]. - Режим доступа: https://online.zakon.kz/Document/?doc_id=30650625
7. Декриминализация клеветы в Казахстане: предпосылки, последствия и потенциальные трудности [Текст]: Заключение подготовлено и опубликовано ОФ «Центр исследования правовой политики» (LPRC). 1. Общий контекст. - С.22. - [Электронный ресурс]. - Режим доступа: https://online.zakon.kz/Document/?doc_id=33239322
8. «Құқықтық статистика және арнайы есепке алу органдарының порталы» [Электронный ресурс]. - Режим доступа: [<https://qamqor.gov.kz/crimestat/indicators/administrative>]. Жүгінген күн: 30.04.2024.
9. Жетпісов, С.Қ., Цифрландыру дәуіріндегі дербес деректерді қорғау: Конституциялық-құқықтық аспект [Текст] / С.Қ. Жетпісов, Г.А. Алибаева, О.Б. Дубовицкая // Qazaqstan Respublikasy Zańnama jáne ququqtyq aqparat institutyńyń gylymi-ququqtyq jýrnal. - 2023. - №3(74). - С.68-76.
10. О применении судами законодательства о возмещении морального вреда Нормативное постановление Верховного суда Республики Казахстан [Текст]: принят 27 ноября 2015 года № 7. – Астана: Ақорда, Режим доступа: <https://adilet.zan.kz/kaz/docs/P150000007S>
11. Закон Республики Казахстан «О масс-медиа» [Текст]: принят 19 июня 2024 года № 93-VIII ЗРК. – Астана: Ақорда, Режим доступа: <https://adilet.zan.kz/kaz/docs/Z2400000093>
12. Кодекс об административных правонарушениях [Текст]: принят 5 июля 2014 года № 235-V ЗРК. – Астана: Ақорда, Режим доступа: <https://adilet.zan.kz/kaz/docs/K1400000235>
13. Аргинбекова, Г.И. Құқықтық мәдениетті қалыптастыру - өркендеудің өрісті жолы [Мәтін] / Г.И. Аргинбекова // «Болашақ» университетінің хабаршысы. Қызылорда. – 2019. – №2 (18). – 123 б. – Режим доступа: https://bolashak-edu.kz/upload/files/2_18_2019.pdf
14. Tik-Tok әлеуметтік желісі арқылы жалған мәлімет таратқан [Электронный ресурс]. - Режим доступа: <https://zhmb.sud.kz/kaz/news/tik-tok-leumettik-zhelisi-arkyly-zhalgan-mlimet-taratkan> Дата обращения 12.11.2024.
15. Уголовный Кодекс Кыргызской Республики [Текст]: принят 1 января 2019 года. – Бишкек, - Режим доступа: https://online.zakon.kz/document/?doc_id=34350840
16. Этический кодекс государственных служащих Республики Казахстан [Текст]: принят Указом Президента Республики Казахстан от 29 декабря 2015 года № 153. – Астана: Ақорда, - Режим доступа: <https://adilet.zan.kz/kaz/docs/U1500000153>
17. Жумабаева, Г.А. Сөз еркіндігі мен ғаламтор желісіне ақпаратқа қол жеткізу құқығының конституциялық кепілдіктері [Мәтін]: 6D030100 – «Құқықтану» Философия докторы (PhD): диссертация авторефераты: / Жумабаева Галия Амангельдиновна. – Ақтөбе, 2023. – 138 б.
18. Определяя Диффамацию. Принципы свободы выражения мнения и защиты репутации [Текст]: Книга Серия международных стандартов: 8-ой принцип. / Перевод на русский язык М.Н. Залата, Г.Ю. Араповой - Лондон, 29 февраля - 1 марта, 2000 г. – 27 с. [Электронный ресурс]. - Режим доступа: <https://www.article19.org/data/files/pdfs/standards/defamation-principles-rus-.pdf>.

19. О применении в судебной практике законодательства о защите чести, достоинства и деловой репутации физических и юридических лиц [Текст]: принят 18 декабря 1992 г. Нормативное постановление Верховного суда Республики Казахстан № 6. – Алматы, - Режим доступа: [<https://adilet.zan.kz/kaz/docs/P92000006S>]
20. «Жала жапқаны үшін жауапқа тартылды» Солтүстік Қазақстан облыстық сотының ресми сайты [Электронды ресурс]. - Режим доступа:[<https://sko.sud.kz/kaz/news/zhala-zharkany-ushin-zhauapka-tartyldy>]. Жүгінген күн 17.01.2024 ж.
21. Гражданский Кодекс Республики Казахстан [Текст]: принят 27 декабря 1994 года № 268-ХІІІ. – Астана: Ақорда, Режим доступа: <https://adilet.zan.kz/kaz/docs/K940001000>
22. Уголовный Кодекс Российской Федерации (с изменениями и дополнениями от 06.07.2024 года) [Текст]: принят 13 июня 1996 года № 63-ФЗ - Москва, Режим доступа: [https://www.consultant.ru/document/cons_doc_LAW_10699/]
23. Кодекс об административных правонарушениях Российской Федерации (с изменениями и дополнениями от 18.07.2024 года) [Текст]: принят от 30 декабря 2001 года № 195-ФЗ. – Москва, Режим доступа: [https://www.consultant.ru/document/cons_doc_LAW_34661/]
24. Көшербаев, С.Б. Ар-намыс пен қадір-қасиетті, іскерлік беделді құқықтық қорғаудың заманауи әдістері мен құқық бұзушылықтың алдын-алу шаралары [Мәтін] / С.Б. Көшербаев // Qazaqstan Respublikasy Zaınama jáne ququqtuq aqparat institútynuı gylumi-ququqtuq júrnal. - 2021. - №2(65). - 165-172 б.

С.Б.Көшербаев

Ш.Мұртаза атындағы халықаралық Тараз инновациялық институты, Тараз, Қазақстан

АР-НАМЫС ПЕН ҚАДІР ҚАСИТЕТТІ ҚОРҒАУДЫҢ ҚАЗІРГІ ЗАМАНҒЫ НОРМАТИВТІК-ҚҰҚЫҚТЫҚ ТҰЖЫРЫМДАМАСЫ

Аңдатпа. Ұсынылған ғылыми мақалада құқықтық және демократиялық мемлекет құрудағы ең қымбат қазына деп танылған адамның мүлдітік емес жеке құқықтары болып табылатын қадір-қасиет пен ар-намыстың ерекшеліктері, оны қорғаудың тарихы-құқықтық сипаттамасы мен қазіргі кездегі тәжірибелік қолданылу барысындағы туындаған мәселелер, оларды шешу жолдары қарастырылады.

Берілген ғылыми мақаланың пәні қадір-қасиет пен абырой, ар-намыс мен беделді қорғау саласындағы қоғамдық қатынастар. Ал жұмыстың мақсаты ғылыми тұрғыдан әкімшілік құқық бұзушылық саласына жаңадан ауыстырылған жала жабу әкімшілік құқық бұзушылығының мәні мен маңызын, адамның ар-намысы, абыройы мен қадір-қасиетін құқықтық жағынан қорғау, олардың теориялық және тәжірибелік мәселелерін ашу мен шешу үшін қорытынды ұсыныстар беру.

Қарастырылып отырған мүлдітік емес мүдделерге толық сипаттама беріліп, қадір қасиет пен ар-намыс түсініктеріне қатысты еліміздің құқықтық актілерінде орын алған кейінгі жылдардағы өзгерістер туралы айтылады. Қадір-қасиет пен ар-намыстың азаматтық құқық саласындағы табиғаты мен мәніне, қадір-қасиет пен ар-намысты реттейтін заңнамалық-құқықтық актілерге сараптама жасалып ғылыми тұрғыдан зерттелген. Мемлекеттік қызметшілердің қадір-қасиеті мен ар-намысын құқықтық қорғау ерекшеліктеріне сипаттама берілген.

Жұмыста ғылыми зерттеу жұмыстарын жүргізуге арналған жалпы ғылыми әдістер мен арнайы ғылыми әдістер қолданылған, оның ішінде салыстырмалы-құқықтық, нормативтік, теориялық кеңейту мен талдау, функционалдық және жүйелік әдістер.

Мақалада қол жеткізген қорытынды нәтижелерге келсек – ғылыми жұмыста қадір-қасиет пен ар-намысқа қарсы жасалатын құқық бұзушылық жала жабу әкімшілік құқық тұрғысынан алғаш рет қарастырылды. Оларды қорғаудың тиімді әдіс-тәсілдері

ұсынылды, әлеуметтік желілерді ретке келтірудің жолдары ұсынылды, мемлекеттік қызмет атқарушылардың қадір-қасиеті мен ар-намысына қатысты мәселелер зерттелді.

Тірек сөздер: Қадір қасиет, ар-намыс, әкімшілік құқық бұзушылық, жала жабу, диффамация, адам құқығы, сөз бостандығы, бұқаралық ақпарат құралы.

S.B. Kosherbayev - *Sh. Murtaza International Taraz Innovative Institute, Taraz, Kazakhstan*

MODERN REGULATORY AND LEGAL CONCEPT PROTECTION OF HONOR AND DIGNITY

Abstract. The purpose of the study is that honor and dignity are the most important type of non-property personal rights that enter into an inseparable life together with a person. This right must be constantly studied from a scientific point of view in accordance with social changes and suggest ways to solve problems and contradictions that arise in practice. The work consists in assessing the honor and dignity of an individual through a comparative analysis of the legislation of neighboring countries and a scientific approach to the problems arising in the norms of national legal norms.

Methods used - the work uses general scientific and special methods of cognition (normative, comparative legal, theoretical analysis and extension, systemic and functional approaches). In addition, historical, legal, logical, philosophical, dialectical, analytical and, most importantly, psychological methods were used.

The results achieved are the importance of protecting honor and dignity in modern conditions of information technology development in scientific work, the responsibility of legal entities in this matter, the consequences and sanction of offenses against honor and dignity, ethics of representatives of the branch of science, as well as some issues related to the protection of honor and dignity of the deceased and specific recommendations are given.

A brief summary. The honor and dignity of a person never erases its significance and relevance during the existence of mankind on earth. This scientific article is intended for young people and representatives of the scientific community interested in the Institute of legal protection of human honor and dignity. The work is presented as a scientific work that has achieved its goal, completed and relevant.

Keywords: honor, dignity, defamation, human rights, false information, science, mass media.

References

- 1 Konstituciya Respubliki Kazahstan ot 30 avgusta 1995 goda (s poslednimi izmeneniyami i dopolneniyami [The Constitution of the Republic of Kazakhstan]. Retrieved from <https://adilet.zan.kz/kaz/docs/K950001000> . 01.02.2024 [in Russian].
- 2 Arapova G.Iu., & Ledovskikh M.A. (2014). Diffamatsiia v SMI. Spravochnaia seriia. Iuristu i rukovoditeliu SMI [Defamation in the media. Reference series. To the lawyer and the head of the media]. Voronezh: Izd-vo OOO Firma «Elist». Retrieved from <https://media-pravo.info/book/39>. 01.02.2024 [in Russian].
- 3 Absattarov G.R. Politicheski-pravovaya zashchita chesti i dostoinstva kazahstanca – vazhnejshij faktor sovershenstvovaniya pravovoj kul'tury: politologicheskij analiz [The political and legal protection of the honor and dignity of a citizen of Kazakhstan is the most important factor in improving legal culture: a political analysis] // Problemy sovremennoj nauki i obrazovaniya – 2016. – Retrieved from <https://ipi1.ru/images/PDF/2016/45/politicheski-pravovaya-zashchita-chesti-i-dostoinstva.pdf>

- 4 Ugolovnyj Kodeks Respubliki Kazahstan ot 3 iyulya 2014 goda № 226-V QRZ [Criminal Code of the Republic of Kazakhstan]. Retrieved from <https://adilet.zan.kz/kaz/docs/K1400000226>. 01.02.2024 [in Russian].
- 5 Toqaev Q. «Ulttyq qogamdyq senim» kenesinin ekinshi otyrysynda sojlegen sozi [Speech at the second meeting of the Council "National Public Trust"]. — Astana, 20 zheltoqsan. Retrieved from: https://www.akorda.kz/kz/speeches/internal_political_affairs/in_speeches_and_addresses/memleket-basshysy-k-tokaevtyn-ulttyk-kogamdyk-senim-kenesinin-ekinshi-otyrysynda-soilegen-sozi
6. Dekriminalizaciya klevety i oskorbleniya (materialy «kruglogo stola» i seminara) [Decriminalization of slander and insults] // Predstavitel'stvo «Internews Network» v Kazahstane. – Otv.red. Kuzhukeeva G. Vvedenie. — Almaty, 2010 — C.7. — Retrieved from: https://online.zakon.kz/Document/?doc_id=30650625
7. Dekriminalizaciya klevety v Kazahstane: predposylki, posledstviya i potencial'nye trudnosti. [Decriminalization of defamation in Kazakhstan: prerequisites, consequences and potential difficulties] // Zaklyuchenie podgotovleno i opublikovano OF «Centr issledovaniya pravovoj politiki» (LPRC). 1. Obshchij kontekst— C.22. - Retrieved from: https://online.zakon.kz/Document/?doc_id=33239322
8. Qazaqstan Respublikasy Bas prokuraturasynyn Quqyqtyq statistika zhane arнай esepke alu zhonindegi komitetinin «Quqyqtyq statistika zhane arнай esepke alu organdarynyn internet portalynda» tirkelgen «Akimshilik quqyq buzushylyqtar» [Administrative offenses registered on the internet portal of legal statistics and special accounting bodies]. Retrieved from <https://qamqor.gov.kz/crimestat/indicators/administrative>. 01.02.2024
9. Zhetpisov S.Q., Alibaeva G.A., Dubovickaya O.B. Cifrandyru dauirindegi derbes derekterdi gorgau: Konstituciyalyg-quqyqtuq aspekt [Protection of personal data in the era of digitalization: constitutional and legal aspect] // Qazaqstan Respublikasy Zańnama jáne quqyqtyq aqparat institutyńyń gylymi-quqyqtyq jýrnal. - 2023. — №3(74). — 68-76 б.
10. O primenenii sudami zakonodatel'stva o vozmeshchenii moral'nogo vreda. [On the application by the courts of legislation on compensation for moral damage] Normativnoe postanovlenie Verhovnogo suda Respubliki Kazahstan ot 27 noyabrya 2015 goda № 7. Retrieved from: <https://adilet.zan.kz/kaz/docs/P150000007S>
11. Zakon Respubliki Kazahstan «O mass-media» ot 19 iyunya 2024 goda № 93-VIII ZRK. [The Law of the Republic of Kazakhstan "On Mass Media"] Retrieved from: <https://adilet.zan.kz/kaz/docs/Z2400000093>
12. Kodeks ob administrativnyh pravonarusheniyah ot 5 iyulya 2014 goda № 235-V ZRK. [The Code of Administrative Offences] Retrieved from: <https://adilet.zan.kz/kaz/docs/K1400000235>
13. Arginbekova, G.I. (2019). Quqyqtyq madenietti qalyptastyru - orkendeudin oristi zholy [The formation of a legal culture is a field path to prosperity] / «Bolashaq» universitetinin khabarshysy. Qyzylorda – 2019. – №2 (18). – 123 б. – Retrieved from https://bolashak-edu.kz/upload/files/2_18_2019.pdf
14. Tik-Tok aleumettik zhelisi arqyly zhalgan malimet taratqan. Retrieved from: <https://zhmb.sud.kz/kaz/news/tik-tok-leumettik-zhelisi-arkyly-zhalgan-mlimet-taratkan>
15. Ugolovnyj Kodeks Kyrgyzskoj Respubliki ot 1 yanvary 2019 goda. [The Criminal Code of the Kyrgyz Republic] Retrieved from: https://online.zakon.kz/document/?doc_id=34350840
16. Eticheskij kodeks gosudarstvennyh sluzhashchih Respubliki Kazahstan ot 29 dekabrya 2015 goda Ukaz Prezidenta Respubliki Kazahstan № 153 [Ethical Code of Civil Servants of the Republic of Kazakhstan] Retrieved from: <https://adilet.zan.kz/kaz/docs/U1500000153>

17. Zhumabaeva G.A. (2023). Soz erkindigi men galamtor zhelisine aqparatqa qol zhetkizu quqygynyn konstitutsiialyq kepildikteri [Constitutional guarantees of freedom of speech and the right to access information to the internet] Filosofiiya doktory (PhD) darezhesin alu ushin dissertatsiiasy: 6D030100 – «Quqyqtanu» [in Kazakh].
18. Opredeleyaya Diffamatsiyu. Principy svobody vyrazheniya mneniya i zashchity reputatsii. [Defining Defamation. Principles of freedom of expression and protection of reputation] // Kniga Seriya mezhdunarodnykh standartov: 8-oy princip. Perevod na russkiy yazyk M.N. Zalata, G.YU. Arapovoy — London, 29 fevralya - 1 marta, 2000 g. - 27 s. Retrieved from: <https://www.article19.org/data/files/pdfs/standards/defamation-principles-rus-.pdf>.
19. O primenenii v sudebnoy praktike zakonodatel'stva o zashchite chesti, dostoinstva i delovoy reputatsii fizicheskikh i yuridicheskikh lic ot 18 dekabrya 1992 g. [On the application in judicial practice of legislation on the protection of honor, dignity and business reputation of individuals and legal entities] Normativnoe postanovlenie Verhovnogo suda Respubliki Kazahstan N 6. Retrieved from: [https://adilet.zan.kz/kaz/docs/P92000006S_]
20. Soltustik Qazaqstan oblystyq Sotynyn resmi saity: Zhala zhapqany ushin zhauapqa tartyldy [Prosecuted for slander]. Retrieved from <https://sko.sud.kz/kaz/news/zhala-zhapkany-ushin-zhauapka-tartyldy>. 01.02.2024 [in Kazakh].
21. Grazhdanskiy Kodeks Respubliki Kazahstan ot 27 dekabrya 1994 goda. [The Civil Code of the Republic of Kazakhstan] Retrieved from: <https://adilet.zan.kz/kaz/docs/K940001000>
22. Ugolovnyi Kodeks Rossiiskoi Federatsii ot 13 iunia 1996 goda N 63 FZ [The Criminal Code of the Russian Federation]. Retrieved from https://www.consultant.ru/document/cons_doc_LAW_10699/. 01.02.2024 [in Russian].
23. Kodeks Rossiiskoi Federatsii ob administrativnykh pravonarusheniakh ot 30 dekabrya 2001 goda N 195 FZ. [The Code of Administrative Offences of the Russian Federation]. Retrieved from https://www.consultant.ru/document/cons_doc_LAW_34661/. 01.02.2024
24. Kosherbaev S.B. Ar-namys pen qadir-qasietti, iskerlik bedeldi qyqyqyq qorgaudyn zamanai adisteri men qyquq buzushylyqtyn aldyn-alu sharalary. [Modern methods of legal protection of honor and dignity, business reputation and measures to prevent offenses] // Qazaqstan Respýblikasy Zańnama jáne quqyqyq aqparat institýtinyń gylymi-quqyqyq jýrnal. - 2021. — №2(65). — 165-172.

Поступило в редакцию 14.11.24
Поступило с исправлениями 5.12.24
Принято в печать 9.12.24

Ссылка на статью: *Кошербаев, С.Б. Современная нормотивно-правовая концепция защиты чести и достоинства [Текст] / С.Б. Кошербаев // Вестник Dulaty University. – 2024. - №4. – С.123-140*
<https://doi.org/10.55956/SPWV7771>



Copyright: © 2024 by the authors. Submitted for possible open access publication under the terms and conditions of the Creative Commons Attribution (CC BY NC) license (<https://creativecommons.org/licenses/by-nc/4.0/>).

Научная статья

МРНТИ 10.81.35

<https://doi.org/10.55956/UIISL5169>

З.Т.Абдукаримова 

*Кандидат юридических наук, доцент
Таразский университет им.М.Х.Дулати
Тараз, Казахстан
zau-2002@mail.ru*

Г.Ковачева

*доцент, доктор
Варненский свободный Университет имени Ч.Храбра
Варна, Республика Болгария
galya.kovacheva@vfu.bg*

А.Б.Бауберикова 

*Магистр права, старший преподаватель
Таразский университет им.М.Х.Дулати
Тараз, Казахстан
bauberikova@mail.ru*

С.А.Умбетбаев

*магистр права, специалист департамента науки
АО Национальный центр повышения квалификации «Өрлеу»
г.Астана, Республика Казахстан
serik-usipbekov@mail.ru*

ФАКТОРЫ, ВЛИЯЮЩИЕ НА СОВЕРШЕНИЕ ЭКСТРЕМИСТСКИХ ПРЕСТУПЛЕНИЙ И ВОВЛЕЧЕННОСТЬ В ЭКСТРЕМИСТСКИЕ ГРУППЫ

***Аннотация.**Статья посвящена рассмотрению факторов и причин совершения экстремистских преступлений и вовлеченности в экстремистские группы для формирования рекомендаций по его предупреждению.*

События января 2022 года в Казахстане заставляют страны по новому взглянуть на проблемы национальной и глобальной безопасности в парадигме межгосударственных и внутренних проблем, что требует формирования новых систем и способов взаимодействия государства, гражданского общества и населения по данной проблеме.

Для понимания причин и факторов экстремизма и акцентирования внимания государства на основных аспектах по его предупреждению в рамках исследования проведен опрос, что дало возможность авторам статьи продемонстрировать отношение к экстремизму и его причинам населения страны.

Высказана и аргументирована позиция о факторах вовлеченности в экстремизм через анализ криминологической характеристики данного преступления с приведением примеров и практики национального законодательства.

***Ключевые слова:**терроризм, экстремизм, насильственный экстремизм, факторы экстремизма, стратегия стран по предупреждению экстремизма.*

Введение. Современный период, конец 20 и начало 21 века, это период, когда мы наблюдаем рост экстремизма в

мире и крайние его формы. Сегодня эти угрозы являются не только угрозами, характерными для регионов в частности

для Казахстана, России, Кыргызстана, Узбекистана, Таджикистана. Эти угрозы носят глобальный характер и представляют опасность для всего человечества. События в Казахстане в январе 2022 года с массовым насилием, уничтожением общественных и государственных зданий, мародерством заставляют мировое сообщество по-новому посмотреть на проблему экстремизма. Реальность показала, что начавшись мирными гражданские протесты могут быстро перейти в насильственные действия и стать триггером для маргиналов и криминалитета для осуществления массовых разбоев, грабежей и хулиганства. И хотя правоохранительные органы связывают такое положение вещей с «общим снижением уровня безопасности в регионе; сохраняющейся нестабильностью в государствах центрально-азиатского региона, на Северном Кавказе, Афганистане и Сирии; социально-экономическими проблемами, маргинализацией и криминализацией некоторой части населения» [1], на наш взгляд есть и другие, как внутренние так и внешние проблемы, требующих анализа и изучения.

Целью исследования является анализ факторов, влияющих на возникновение современного экстремизма. Такой формат изучения и активного исследования дает ответы на вопросы о том, каковы должны быть превентивные меры, чтобы беспорядки, которые происходят в последние годы в мире минимизировать и сформировать новые модели взаимодействия между государством гражданским обществом и населением.

Для определения факторов и предпосылок совершения экстремистских преступлений и

вовлеченности в экстремизм было проведено анонимное анкетирование, в котором участвовало 726 человек, представляющих все регионы Казахстана. Все вопросы анкеты были составлены с учетом выявления наиболее важных факторов радикализации населения. Участники опроса были выявлены путем случайного выбора. Учитывая то обстоятельство, что опрос охватил всего 726 человек мы не утверждаем, что результаты являются обобщающими и репрезентативными. Однако, по мнению авторов исследования, аналитика, выявила причины и уровень активизации распространения экстремизма, высокую степень его деструктивного характера. Результаты дают направления для дальнейших обсуждений и исследований при выработке рекомендаций по внедрению программ по дерадикализации общества и предупреждения преступности в этом направлении.

Результаты исследований.

Результаты анализа позволили определить группу факторов, связанных с причиной экстремистской преступности как социально-правового явления.

В условиях современности внутренние проблемы государств, носящих длительный характер, нестабильность, кризис в экономической, социальной и политической сферах, глубокие экономические и социальные противоречия, отсутствие веры в законность выступают главным фактором насильственного экстремизма. Такие причины делают людей уязвимыми для вовлечения в экстремистские группы и они становятся легкой наживой для вербовки. Экстремизм становится реальной формой группового сознания,

непосредственно угрожая демократической системе государства.

Экстремистская деятельность становится популярным видом социокультурных конфликтов, политизации противоречий, о чем говорят результаты проведенного опроса.

Подавляющая часть опрошенных понимает, насколько в современных условиях может быть опасен насильственный экстремизм. Опрошенные лица очень серьезно относятся к угрозам, которые таит в себе экстремизм. 34.4% респондентов опасаются за свою жизнь и жизнь своих близких, 52.9% считают угрозой идеологию насильственного экстремизма для государства и общества реальностью. Однако, в представлении 24.2% участников опроса экстремизм в большей степени характеризуется как насилие на основе неприязни к другой национальности, что вызывает определенную озабоченность толерантностью граждан страны. Как готовность применить насилие для достижение целей указывают 22.9%.

Анализ причин вовлеченности граждан в экстремистские группировки позволяет сделать вывод о том, что бедность является основным фактором. На это указали 52.8% респондентов. На низкий уровень духовности, отсутствие идеалов указали 31.4% респондентов; на низкий уровень образования указали 30.6% респондентов, что подтверждает нашу гипотезу. При этом, 54.7% респондентов основным источником получения информации называют интернет, радио, телевидение как главные.

Обсуждение результатов исследований. Анализ мнений ученых о факторах, влияющих на возникновение экстремизма, позволяет констатировать,

что объективно невозможно выделить их исчерпывающий перечень, так как они носят комплексный характер, в основной своей массе основаны на отсутствии в обществе толерантности, поэтому в рамках проведенного нами исследования предлагаем указать лишь наиболее значимые, по мнению авторов, и рассмотреть каждую в отдельности.

1. Недовольство своим социальным положением, или социально-экономический фактор опасности экстремизма.

Мы уже указывали в своей работе на мнения ученых по поводу факторов, влияющих на экстремизм. И большинство ученых выделило социально-экономический фактор. Чтобы доказать влияние данного фактора на увеличение/уменьшение количества преступлений экстремистского характера мы изучили социально-экономические характеристики развития страны за последние пять лет.

Динамика доходов населения в 2016-2023 году по среднедушевому показателю растет. В 2016 году он составлял 75575 тыс.тенге; в 2017 году - 83710 тыс.тенге; в 2018 году 93135 тыс.тенге; в 2019 году 104282 тыс.тенге; в 2020 году 109 981 тыс.тенге, в 2021 году 125 607 тыс. тенге, в 2022 году 154416 тенге, в 2023 году 174546 тенге. Если сравнить этот показатель в динамике за шесть лет, то налицо рост. Однако если взять уровень инфляции и сравнить доходы в долларовой выражении налицо падение доходов.

Количество безработных как один из важнейших показателей уровня социально-экономического развития страны показывает практически одинаковый показатель и не меняется в течение последних четырех лет (2017-2019), за исключением 2020 года, когда пандемия изменила все прогнозы и этот

показатель вырос. Однако, уже к 2021 году показатель стал равен 4.9%, в 2023 году 4.8%.

Некоторые исследователи считают, что нет прямой связи между уровнем экономического развития страны и уровнем преступности. Однако глобальные исследования, проведенные ООН не подтверждают данный тезис. По мнению аналитиков ООН «невысокие результаты деятельности в области развития являются подтверждением нелегитимности правительства, что снижает эффективность деятельности государственных учреждений по борьбе с насильственным экстремизмом в случае его возникновения. В отсутствие широкого выбора в сфере занятости насильственные экстремистские организации могут рассматриваться в качестве привлекательного источника дохода» [2].

Однако, проведенное в Казахстане исследование, обнаружило:

«1. увеличение на 1% уровня расслоения между 20% богатого и бедного населения приводит к увеличению общего числа преступлений на 1.07%;

2.каждый 1% роста числа приезжих увеличивает общее количества преступлений на 0.66%;

3.увеличение на 1% объема производства алкогольных напитков на душу населения способствует росту преступности на 0.04%» [3].

Такое объяснение связи роста / уменьшения преступлений напрямую зависящих от социально-экономического фактора нам импонирует и мы с ним согласны в отношении общей преступности. Однако на наш взгляд нет точных данных говорящих о том, что социально-экономический фактор влияет на экстремистские преступления.

2. *Неэффективное управление, нарушение прав человека и принципа верховенства закона.* Данный фактор

опасности преступлений экстремистского характера выражается в утрате коррумпированным государственным аппаратом и его звеньями возможности проводить политику государства посредством принятия законов и иных нормативных актов; в фактической зависимости граждан не от законов, а от произвола коррумпированных государственных чиновников; в укоренении в общественном сознании отрицательного образа правового режима; в отсутствии в государстве какой-либо общепризнанной идеологической концепции, разделяемой подавляющим большинством населения.

Есть ли здесь связь с экстремизмом? На наш взгляд есть, поскольку вышеназванный фактор становится привлекательным для лиц, проповедующих воинственный экстремизм, неэффективное управление сопровождается осуществлением репрессивной политики и практики что используется как идеологический мотив для проповедования экстремизма. Коррупция всегда источник разочарования для людей, в том числе, когда они неразрывно связаны с отсутствием демократии и культурой безнаказанности. Опять, здесь мы наблюдаем не прямое, а опосредованное влияние на личность и его духовный мир и как результат вовлеченность в экстремистские группировки (особенно религиозного толка). Ярко это показали события января 2022 года в Казахстане.

3. *Массированная пропаганда идей религиозного экстремизма и терроризма в сети интернет.* Данный аспект опасности экстремизма выражается в использовании технологии манипулирования посредством Интернет-ресурсов; в искажении и использовании религиозных убеждений, различий для достижения своих экстремистских

целей; в распространении экстремистских материалов.

В последние годы многие исследователи стали обращаться к проблеме влияния СМИ на распространение экстремизма. Угроза терроризма является самой актуализируемой темой в СМИ. В подтверждение тезиса о решающей роли СМИ в предупреждении преступности в Казахстане и, в частности, рассматриваемого явления – экстремистской преступности, можно привести результаты анализа журналистских материалов за январь 2022 года.

В изученных 1733 газетах и журналах (специализированных и неспециализированных) было обнаружено 369 публикаций (21,3%), касающихся экстремистских преступлений и правонарушений, причин их возникновения, причиненного ущерба, мероприятий для повышения эффективности превентивных мер в отношении экстремистских преступлений. Выход на первое место в новостных сюжетах проблемы экстремизма в январе 2022 года объясняется сложившейся ситуацией в Казахстане, этим же объясняется интерес журналистов к действиям экстремистов в дни «кровавого января» 2022 года в Казахстане.

Преобладающую часть исследуемых материалов составляют сообщения в прессе о совершенных экстремистских преступлениях и правонарушениях. Адресатами данных сообщений является население страны. Данные публикации имеют превентивный характер в ознакомлении граждан с совершенными преступлениями экстремистского характера и ответственности, которая по отношению к ним применяется государством. Еще один аргумент в

пользу тезиса о решающей роли СМИ в предупреждении преступности тот факт, что СМИ публикуют данные специализированных государственных органов о выявленных и привлеченных экстремистах свидетельствует о важной роли СМИ в формировании общественного мнения и формировании чувства нетерпимости к экстремистской преступности. Но в то же время анализ материалов показал, что в освещении экстремистских преступлений нет глубоких аналитических разборов, доступных и понятных гражданам. Отсутствуют материалы журналистских расследований.

Тот факт, что большинство изданий является интернет порталами и изданиями говорит о том, что сейчас именно интернет информация является наиболее предпочтительной из-за её мобильности.

Глобальные поисковики также указывают на большой интерес к проблеме экстремизма. Так глобальный поисковик googletrends указывает, что за первый месяц 2022 года количество упоминаний термина «экстремизм» в разрезе стран мира Казахстан был на втором месте с показателем 91. На первом месте Таджикистан с показателем 100 и третье место занимает Россия с показателем 22. Однако, по показателю термина «религиозный экстремизм Казахстан опережает все страны мира и имеет показатель 100. Следующей идет Россия с показателем 16.

Опасной тенденцией становится использование СМИ государственными органами для блокировки информации. Так, в январские столкновения весь Казахстан был отключен от интернета и блокированы социальные сети. Граждане не были информированы о ситуации в стране. Информация

подавалась только официальными властями. Хотя, по данным некоторых аналитиков, «к началу декабря 2021 года в стране насчитывалось 16,5 млн абонентов сотовой связи, имеющих доступ к интернету, а также 2,7 млн абонентов фиксированного интернета» [4]. Такая политика властей привела к тому, что страна по рейтингу свободы интернета, проводимой Freedom House получила 33 место из 70 в 2022 году [5].

4. *Исламизация общества.* Исламизация очень большая проблема для Казахстана, и эта проблема появилась не вчера. У него есть факторы поддержки в Казахстане. Это и социальные – экономические проблемы и политические факторы, это и влияние исламистско-криминальных групп на сферы бизнеса, политику и общество.

На сегодняшний день население страны является представителями разных религий. По данным Комитета по делам религий за 2023 год «в Казахстане действуют 3 977 религиозных объединений, 18 конфессий. Самой крупной в стране являются две конфессии - ислам (2835) и православие(347). К более мелким общинам относятся: католики, лютеране, баптисты, методисты, адвентисты седьмого дня, новоапостольцы, свидетели Иеговы, мормоны, шииты, члены общины Бахай, буддисты, сиентологи и кришнаиты» [6].

В Казахстане с 2004 года, с момента вхождения в Договор о коллективной безопасности принята норма о запрете деятельности на территории Республики Казахстан организаций, признанных судом террористическими или экстремистскими. С 2004 года по сегодняшний день всего такими организациями признаны 23.

5. *Глобализм.* По мнению В. Назарова, данный фактор заключается: - в доступности вооружений; в

неконтролируемом движении денежных средств;-в упрощившимся процессе вербовки кадров и повсеместном распространении технологий [7]. Этот фактор на наш взгляд также является важным. Глобализация сейчас проникает во все стороны жизни человека. Глобализация несет распространение западной культуры и идеологии, которые зачастую не совпадают с существовавшими многие века культурными и религиозными ценностями.

При этом, по их мнению, серьезные угрозы связаны со следующими обстоятельствами:

1. Раздробленность транснациональных преступных групп привела к появлению все более адаптируемых, гибких и агрессивных преступных организаций с различной структурой и более обширной сетью;

2. Географическое расширение. Привело к усилению споров по поводу незаконных ресурсов, маршрутов и рынков по всему мир;

3. Диверсификация. Организации преступных групп диверсифицируют свои криминальные портфели, тем самым увеличивая их криминальную плотность, стремление к большей прибыли, консолидации рынков и усилению защищенных цепочек в поставках;

4. Специализация. Преступные группы специализируются, создают сетевые криминальные связи в региональном и глобальном масштабах;

5. Виртуализация. Роль кибервозможностей в преступных группах возрастает, поскольку они используют онлайнработы темной сети (т.е. темную сеть) и законные онлайн экономические операции, платформы для продажи товаров и услуг» [8].

6. *Маргинализации и дискриминации* как аспект опасности преступлений

экстремистского характера. Данный фактор заключается в незаконной миграции, что приводит к незаконному нахождению на территории страны и другими, вытекающим отсюда проблемами; в приграничной преступности; в ухудшении самооценки личности в виду снижении своего статуса; тяжелой ситуацией по выживаю из-за отсутствия стабильной работы; алкоголизме и наркомании.

Назаров В.П, указывая на важность данного фактора, выделяет следующие обстоятельства «несовершенство миграционной политики и мер по социальной адаптации иммигрантов. Практически по всему миру наблюдается тенденция образования замкнутых национальных общин и анклавов, внутри которых зачастую формируются организованные преступные группы, занимающиеся кражами, мошенничеством, грабежами, разбоями, незаконным оборотом оружия и наркотиков, устанавливающие контроль над объектами экономики. Часть средств от их преступной деятельности идет на финансирование экстремизма и терроризма. О крахе политики мультикультурализма свидетельствует

растущая вседозволенность и, как следствие, криминальное (в том числе экстремистское) поведение мигрантов, наблюдаемое в большинстве стран - членов Евросоюза» [9].

Для того, чтобы понять, каково отношение к экстремизму граждан страны, особенно после трагических событий января 2022 года, нами был проведен опрос населения, для выявления причин вовлеченности в преступную деятельность экстремистской направленности.

Всего в нашем исследовании в качестве объекта участвовало 726 человек. Это физические лица, представленные населением РК старше 18 лет до 65 лет. География нашего исследования представлена всеми регионами Казахстана, в том числе 14 областей и 3 города республиканского значения.

Население в возрасте от 18 лет и старше распределялось по регионам Республики Казахстан и по возрастным группам. Данные распределения по возрасту, половой принадлежности, уровню полученного образования представлены в диаграмме 1.

Диаграмма 1: Распределение респондентов по возрастной принадлежности

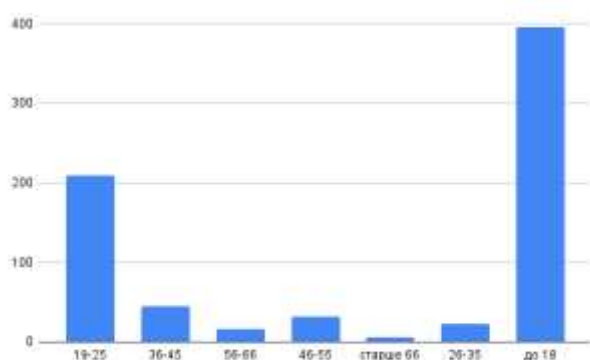

Распределение респондентов по возрасту показала, что большая часть опрошенных составляют лица до 25 лет, что равно 83.3%. Распределение

респондентов по уровню полученного образования показала следующую картину 61.8% респондентов имеет высшее образование, 9% послевузовское

образование, 18.2% незаконченное образование. (СМ: Диаграмма 2)
 высшее образование, 8% общее среднее

Диаграмма 2: Распределение респондентов по уровню полученного образования.

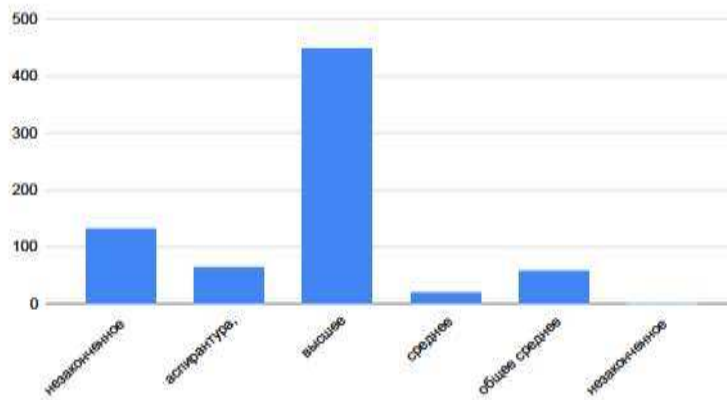

Отношение респондентов к проблеме экстремизма в Казахстане показывает следующую картину: 39.5% указывают, что это одна из серьезных проблем; 36.8 что это достаточно серьезная проблема; 6.9% опрошенных

считает, что проблема существует, однако вряд ли ее можно рассматривать как серьезную; 2.6% опрошенных относят её к надуманной проблеме; 14.2% затруднилось ответить.(СМ: Диаграмма 3)

Диаграмма3: Оценка респондентами проблемы экстремизма для Казахстана.

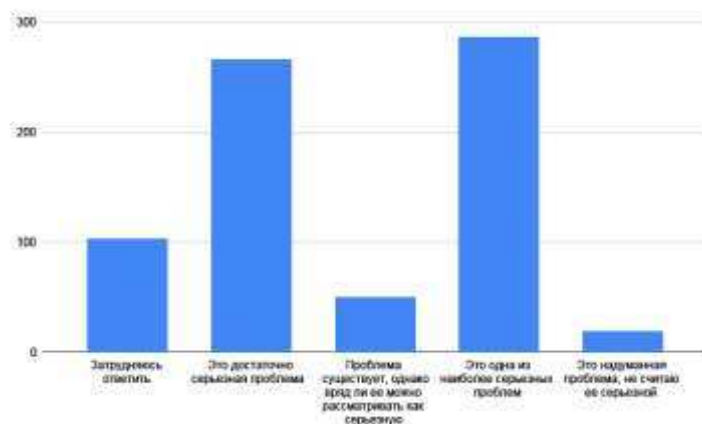

Результаты опроса по оценке знания понятия экстремизма показали, что большая часть знакома с термином экстремизм”. Познания экстермизма объясняются массовой информационной атакой, которое произошло после январский событий. Только за январь месяц в интернета термин «экстремизм» встречается 4 140

000 раз из них 191 000 публикаций это сам казахстанский сегмент. В общей сложности из всех опрошенных лиц, 24.2% указали на понимание экстремизма как насилие на основе неприязни к другой национальности, 22.9% понимают экстремизм как готовность применить насилие для достижение целей; 13.5% считают

экстремизмом любую пропаганду насилия; 6.2% относят к ней нетерпимость во всех его проявлениях; 4.5% допустимость использования крайних мер. Стоит также отметить, что 21.6% опрошенных затруднились ответить на этот вопрос.

Анализ причин вовлеченности граждан в экстремистские группировки позволяет сделать вывод о том, что бедность является основным фактором 52.8%. Это подтверждает наш тезис о важности данного фактора экстремизма. Низкий уровень духовности, отсутствие идеалов – этот фактор указали 31.4% респондентов. Другим важным фактором респонденты считают низкий уровень образования. На этот фактор указали 30.6% респондентов. С бездельем и распушенностью связывают вовлеченность 23.8%, на склонность к насилию и агрессии 21.6%. Хотелось бы отметить тот факт, что 12% респондентов одной из причин вовлеченности в экстремизм указывают и на несовершенство государственной политики в сфере противодействия экстремизма.

Рассматривая факторы экстремизма нами был указан тезис о значительной роли СМИ в распространении идеологии экстремизма. Для нашего исследования определение источников, посредством которых они получают информацию об экстремистских идеях является важным. Так, 29,8% респондентов основным источником получения подобной информации называют специально-подготовленных лиц. По мнению, 54.7% участников опроса интернет, радио, телевидение представляют собой главные инструменты получения информации. Для 18.6% респондентов, проповеди духовных наставников являются основным источником информации. В то время как, 18,3%

респондентов получают информации о религиозных вопросах, общаясь с друзьями и знакомыми.

Оценка респондентами угрозы идеология насильственного экстремизма для государства и общества показал, что во основном, а это 52.9% считают угрозой реальностью. Но, в тоже время 47% еще недостаточно оценили для себя потенциал экстремистской угрозы. Не видят угрозы 17.4% опрошенных и затруднились ответить 29.8%.

Оценка респондентами угрозы для себя и членов семьи, связанную с экстремизмом позволила определить следующие тенденции. По мнению 34.4% респондентов опасаются за свою жизнь и жизнь своих близких – каждый может стать случайной жертвой экстремистов; 5.8% ответили, что бояться стать объектом экстремистских группировок в связи со своей национальной принадлежностью; 19.4% опрошенных особенно не выделяют проблему экстремизм, считая её такой же проблемой, как и множество других, связанных с нарушением закона; 25.8% считают, что не видят ни для себя, ни для своих близких каких-либо угроз, связанных с деятельностью экстремистских группировок. И 14.5% опрошенных затруднилось дать ответ.

Заключение. Таким образом, наше исследование иллюстрирует, что экстремизм обусловлен сложным комплексом причин, которые провоцируют проявления экстремизма и характер уязвимости определенных групп. Однако, выявление факторов, свойственных экстремизму имеет практическое значение для формирования новых систем и способов взаимодействия государства,

гражданского общества и населения по данной проблеме.

Список литературы

1. Адамбеков, К.С. Актуальные вопросы правового обеспечения противодействия терроризму [Электронный ресурс]. – Режим доступа: <http://km.kazguu.kz/uploads/files/4%20Адамбеков%2024-28.pdf>
2. План действий по предупреждению насильственного экстремизма Доклад Генерального секретаря A/70/674 [Электронный ресурс]. – Режим доступа: undocs.org/pdf?symbol=ru/A/70/67
3. Преступление и наказание: эмпирический анализ по данным Казахстана [Электронный ресурс]. – Режим доступа: <https://aerc.org.kz/ru/statya/prestuplenie-i-nakazanie-empiricheskij-analiz-po-dannym-kazahstana>
4. Насколько свободным является интернет в Казахстане? [Электронный ресурс]. – Режим доступа: <https://finprom.kz/ru/article/naskolko-svobodnym-yavlyetsya-internet-v-kazahstane-rk-ustupaet-ne-tolko-kyrgyzstanu-ukraine-i-gruzii-no-i-mnogim-stranam-afriki>
5. Freedom House оценивает уровень свободы Интернета в 70 странах мира в своем ежегодном отчете «Свобода в сети» [Электронный ресурс]. – Режим доступа: <https://freedomhouse.org/countries/freedom-net/scores>
6. Статистические данные в сфере религиозной деятельности: количество зарегистрированных религиозных объединений и их филиалов [Электронный ресурс]. – Режим доступа: <https://www.gov.kz/memleket/entities/din/documents/details/113256?lang=ru>
7. Назаров, В.П. Глобальный экстремизм – угроза миру, региональной и международной безопасности [Текст] / В.П. Назаров // Международное сотрудничество евразийских государств: политика, экономика, право.-2015.-№3. -С.6.
8. Boyd, Marcus A. and Henkin, Samuel (2022) "TOC as a Growing Threat to Regional, Global Security," Global Security Review: Vol. 2 , Article 8. <https://digitalcommons.fiu.edu/gsr/vol2/iss1/8>
9. Назаров, В.П. Глобальный экстремизм – угроза миру, региональной и международной безопасности [Текст] / В.П.Назаров // Международное сотрудничество евразийских государств: политика, экономика, право.-2015. -№3. -С.8.

З.Т. Абдукаримова*, Г.Ковачева, А.Б.Бауберикова, С.А.Умбетбаев

М.Х.Дуллати атындағы Тараз университеті, Тараз қ., Қазақстан

ЭКСТРЕМИСТИК ҚЫЛМЫСТАР ЖАСАУҒА ЖӘНЕ ЭКСТРЕМИСТИК ТОПТАРҒА ҚАТЫСУҒА ӘСЕР ЕТЕТІН ФАКТОРЛАР

Аңдатпа. Мақала экстремистік қылмыстардың факторлары мен себептерін қарастыруға және оның алдын алу бойынша ұсыныстар қалыптастыру үшін экстремистік топтарға қатысуға арналған.

2022 жылғы қаңтардағы Қазақстандағы оқиғалар елдерді мемлекетаралық және ішкі проблемалар парадигмасындағы ұлттық және жаһандық қауіпсіздік проблемаларына жаңа көзқараспен қарауға мәжбүр етеді, бұл осы проблема бойынша мемлекеттің, азаматтық қоғамның және халықтың өзара іс-қимылының жаңа жүйелері мен тәсілдерін қалыптастыруды талап етеді.

Экстремизмнің себептері мен факторларын түсіну және мемлекеттің назарын оның алдын алудың негізгі аспектілеріне аудару үшін зерттеу аясында сауалнама жүргізілді, бұл мақала авторларына экстремизмге және оның себептеріне деген халықтың көзқарасын көрсетуге мүмкіндік берді.

Ұлттық заңнаманың мысалдары мен практикасын келтіре отырып, осы қылмыстың криминологиялық сипаттамасын талдау арқылы экстремизмге қатысу факторлары туралы ұстаным айтылды және дәлелденді.

Тірек сөздер: терроризм, экстремизм, зорлық-зомбылық экстремизм, экстремизм факторлары, елдердің экстремизмнің алдын алу стратегиясы

Z.T. Abdukarimova*, A.B.Bauberikova - *M.Kh.Dulaty Taraz University, Taraz, Kazakhstan*

G.Kovacheva - *Ch.Khrabr Varna Free University, Varna, Republic of Bulgaria*

S.A.Umbetbayev - *JSC National Center for Advanced Training "Orleu"
Astana, Kazakhstan*

FACTORS INFLUENCING THE COMMISSION OF EXTREMIST CRIMES AND INVOLVEMENT TO EXTREMIST GROUPS

Abstract. The article is devoted to the consideration of the factors and causes of the commission of extremist crimes and involvement in extremist groups in order to form recommendations for its prevention.

The events of January 2022 in Kazakhstan force countries to take a fresh look at the problems of national and global security in the paradigm of interstate and internal problems, which requires the formation of new systems and ways of interaction between the state, civil society and the population on this issue.

In order to understand the causes and factors of extremism and to focus the state's attention on the main aspects of its prevention, a survey was conducted within the framework of the study, which made it possible for the authors of the article to demonstrate the attitude of the country's population towards extremism and its causes.

The position on the factors of involvement in extremism is expressed and argued through the analysis of the criminological characteristics of this crime with examples and practice of national legislation.

Key words: terrorism, extremism, violent extremism, factors of extremism, strategy of countries to prevent extremism.

Поступило в редакцию 04.03.24.

Поступило с исправлениями 19.12.24

Принято в печать 24.12.24

Ссылка на статью: Абдукаримова, З.Т. Факторы, влияющие на совершение экстремистских преступлений и вовлеченность в экстремистские группы [Текст] / З.Т. Абдукаримова, Г.Ковачева, А.Б.Бауберикова, С.А.Умбетбаев // Вестник Dulaty University. – 2024. - №4. – С.141-151 <https://doi.org/10.55956/UI5L5169>



Copyright: © 2024 by the authors. Submitted for possible open access publication under the terms and conditions of the Creative Commons Attribution (CC BY NC) license (<https://creativecommons.org/licenses/by-nc/4.0/>).

Ғылыми мақала

FTAMP 50.47.02

<https://doi.org/10.55956/IMUW7000>

Л.Н. Есмаханова *

PhD доктор
М.Х.Дулати атындағы Тараз университеті
Тараз қ., Қазақстан
laura060780@mail.ru

Е.К. Акилов 

студент
М.Х.Дулати атындағы Тараз университеті
Тараз қ., Қазақстан
eraliakylov@gmail.com

БАСҚАРУДЫҢ ЦИФРЛЫҚ ЖҮЙЕЛЕРІН МОДЕЛЬДЕУ

Аңдатпа: Жұмыста басқару жүйесінің элементі ретінде цифрлық контроллердің нақты сипаттамаларын ескере отырып, көп тізбекті объектілерді цифрлық басқарудың математикалық моделі құрастырылған. Мақалада үздіксіз және дискретті жүйелерді басқару жүйелерін синтездеу саласындағы дәстүрлі алгоритмдер мен жаңа әзірлемелерге негізделген қазіргі заманғы цифрлық басқару жүйелерін жобалаудың теориялық негіздері мен әдістері көрсетілген. Цифрлық басқаруы бар екі тізбекті жүйені математикалық модельдеудің мысалы келтірілген. Мәселені шешу үшін фон Нейман типті цифрлық контроллерлері бар күрделі көп циклды басқару жүйелерінің стандартты блок-схемасы әзірленді, онда өңделетін мәліметтердің кездейсоқ сипаты және транзакциялар арасындағы нақты уақыттық кешігулер ескеріледі. Ғылыми жаңалығы - бағдарламалық қамтамасыз етудің икемділігі күрделі алгоритмдерді енгізу мүмкіндіктерін айтарлықтай кеңейтеді, бұл қазіргі заманғы басқару теориясының соңғы әдістерін іс жүзінде қолдану үшін алғышарттар жасайды.

Тірек сөздер: микроконтроллер, цифрлық құрылғы, код, математикалық модель, контроллер, басқару заңы.

Кіріспе. Цифрлық басқару құрылғысы бар жүйелердің айрықша ерекшелігі микроконтроллерге сигналды өңдеу үшін белгілі бір уақыт қажет. Сондықтан өңдеу жүріп жатқан уақыт кезеңінде шығыс сигналы өзгермейді, содан кейін кенеттен жаңа мәнге ауысады. Осыған байланысты цифрлық басқару құрылғысы дискретті. Басқару

сигналдарының дәйекті шығыстары арасындағы уақыт аралығы дискретизация қадамы немесе дискретизация кезеңі деп аталады. Цифрлық құрылғысы бар басқару жүйесі де дискретті болады.

Заманауи автоматты басқару жүйелерінде қолданылатын басқару объектілері мен алгоритмдерінің

күрделілігі басқару жүйелерін жобалау кезінде компьютерлік модельдеу кезеңін қажет етеді. Бұл модельдеу өте жан-жақты болуы керек: басқару объектісінде динамикалық процестерді модельдеу (объектінің математикалық моделін жасау), басқару алгоритмдерін модельдеу және жөндеу, компьютердегі микропроцессорды эмуляциялау және ең соңында микропроцессорлық микробағдарлама үшін машиналық кодты генерациялау. Қазіргі уақытта осы мақсаттарға қол жеткізу үшін көптеген бағдарламалық өнімдер бар.

Басқару құрылғысының рөлін микропроцессордың басқаруымен

жұмыс істейтін цифрлық контроллер атқаратын үздіксіз объектіні басқару жүйесін қарастырайық. Контроллерді кәдімгі жұмыс үстелі компьютерінің негізінде жасауға болады немесе қуаттылығы аз микропроцессоры бар арнайы жасалған автономды контроллерде жүзеге асырылуы мүмкін. Цифрлық басқару құрылғысы жалпы түрде цифрлық компьютер деп аталады, ал цифрлық компьютерді пайдаланатын жүйе цифрлық басқару жүйесі деп аталады. Мұндай жүйенің құрылымы 1-суретте көрсетілген.

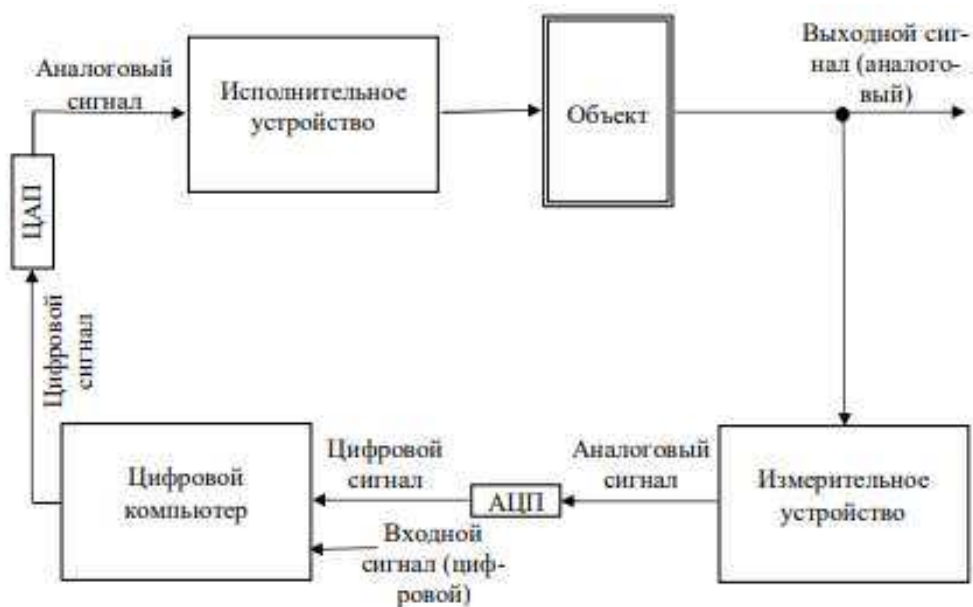

Сурет 1.

Басқарудың цифрлық жүйе құрылымы: АЦП – аналогты-цифрлық түрлендіргіш; ЦАП – цифрлы-аналогты түрлендіргіш

Үздіксіз объектілерді басқарудың цифрлық жүйесінде үздіксіз электрлік сигналды (өлшенетін шамаға ұқсас өзгертін электрлік сигнал – аналогтық сигнал) кейіннен компьютерлік өңдеу үшін цифрлық түрге түрлендіретін аналогты-цифрлық түрлендіргіш (АЦП) болуы керек, және компьютердің сандық шығыс сигналын үздіксіз түрлендіретін цифрлық-аналогтық түрлендіргіш (ЦАП). Дискретті реттегіштердің

математикалық модельдерін қарастырмас бұрын, идеалды АЦП және ЦАП математикалық модельдерін құру қажет (сур.2).

Барлық сандар (өлшеу нәтижелері және цифрлық түрдегі басқару сигналдары) компьютерге енгізіліп, одан бірдей бекітілген уақыт T интервалымен шығарылады деп есептейміз.

Кезекті өлшеулер мен сигнал шығыстары арасындағы бекітілген уақыт

кезеңі кванттау кезеңі деп аталады (синонимдер: дискретизация кезеңі,

кванттау аралығы, дискретизация интервалы).

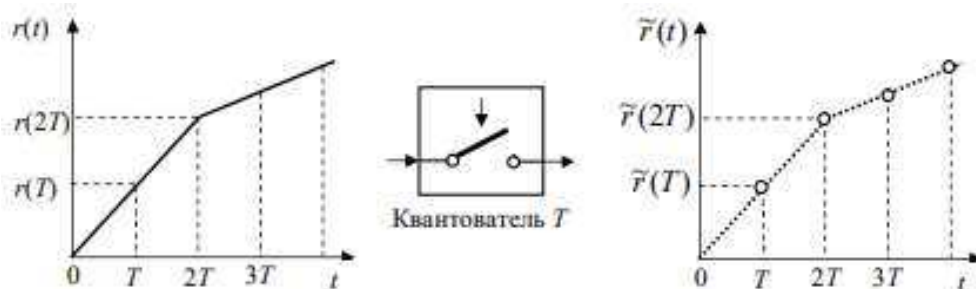

Сурет 2.

Идеал кванттаушы түріндегі АЦП математикалық моделі

Ағылшын тілінде кванттау кезеңі Sample time деп аталады.

АЦП математикалық моделі 2-суретте кванттаушы түрінде берілген (Sampler). Кванттаушы әр T секунд сайын жабылатын және кіріс сигналының $r(t = kT)$, $k = 0, 1, 2, \dots$ мәнін $\check{r}(kT)$ үлгісіне айналдыратын ауыстырғыш ретінде қарастыруға болады. Санақ (сандық мән), жалпы айтқанда, АЦП машина регистрінің екілік биттерінің соңғы санына байланысты өлшенген мәнмен сәйкес келмейді. Сигнал деңгейін кванттау қатесі немесе цифрландыру қатесі орын алады. Биттік тереңдігі жоғары құрылғылар үшін сигналды цифрлау қатесін елемуге болады; егер разряд тереңдігі аз болса, басқару жүйесін жобалау кезінде қатені ескеру қажет. 2-суретте идеалды кванттаушы түріндегі АЦП математикалық моделі көрсетілген: коммутатор шексіз аз уақыт аралығында жабылады және $r(kT) = \check{r}(kT)$ теңдігі орындалады.

Идеал кванттаушының шығыс сигналын амплитудалық модуляцияланған импульс тізбегі

ретінде көрсетуге болады:

$$\check{r}(t) = \sum_{n=0}^{\infty} (r(kT)\delta(t - kT))$$

Амплитудалық-модуляцияланатын импульстік тізбектердің формасы бар, яғни белгіленген периодпен бөлінген уақыттың дискретті моментінде анықталған функциялар торлы функциялар деп аталады.

ЦАП математикалық моделі, яғни компьютердің дискретті шығыс сигналын $\check{u}(t)$ бөліктік үзіліссіз $u(t)$ сигналға түрлендіретін құрылғыны қысқаш (нөлдік экстраполятор - Zero-order holder) ретінде көрсетуге болады. Экстраполятор $\check{u}(kT)$ мәнін алады және оны бүкіл кванттау кезеңі бойына шығысында сақтайды. ЦАП математикалық моделі 3-суретте көрсетілген. Экстраполятордың жұмысын төмендегі формуламен сипаттауға болады.

$$u(t) = \check{u}(kT), kT \leq t \leq (k+1)T$$

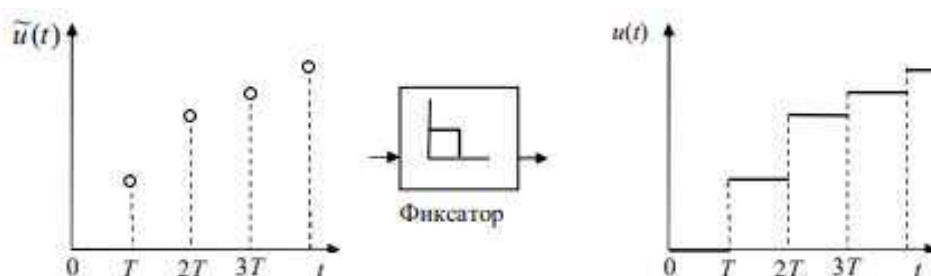

Сурет 3.

Қысқаш түріндегі ЦАП математикалық моделі (нөлдік экстраполятор)

Қазіргі заманғы өнеркәсіп дамуының негізгі тенденциясы технологиялық процестердің күрделенуі және осыған байланысты өндірілетін өнімнің қажетті сапа көрсеткіштерін қамтамасыз ету үшін басқару жүйелерін цифрлық басқару технологиясын кеңінен енгізу болып табылады [1, 2]. Объектілерді басқару кезінде цифрлық жүйелерге көшу олардың құрылымына фон Нейман типті контроллерлерді, яғни аналогтық контроллерлермен салыстырғанда жаңа қасиеттері бар құрылғыларды қосумен байланысты [3, 4, 5]. Қасиеттер нақты физикалық уақытта дамиды басқару алгоритмі операторларының дәйекті интерпретациясымен анықталады. Алгоритм сенсор шығыстарында жасалған кездейсоқ деректерді өңдейді және тармақталған нүктелердегі шешім операторларын қамтиды. Оны интерпретациялау нәтижесінде транзакциялар арасында мәліметтерді енгізу және шығару кезінде де (мәліметтердің қисаюы) да, басқару әрекетін есептеу кезінде де (таза кешігу) пайда болады [6]. Бұл ретте өнеркәсіптік, әскери және басқа жүйелер цифрлық технологияларға көшу кезінде басқару контурларындағы кездейсоқ уақыт кідірістеріне қарамастан, басқару объектісінің параметрлерін өзгертудің кең ауқымында қажетті жұмыс дәлдігін қамтамасыз етуі керек. Сондықтан сандық контроллерлерді синтездеу

әдіснамасы үшін негіз бола алатын басқару компьютерлерінің нақты физикалық сипаттамаларын ескеретін күрделі объектілерді басқару модельдерін құрудың ғылыми мәселесі туындайды.

Сандық басқару жүйелерін модельдеу әдістері белгілі [6] және инженерлік тәжірибеде кеңінен қолданылады. Дегенмен, басым көпшілігінде олар фон Нейман типті компьютерлердегі транзакциялар арасындағы уақыт интервалдарының болуын ескермейтін модельдерді қалыптастыруды қамтиды. Бұл өз кезегінде басқару жүйелерін әзірлеу кезінде эксперименттік зерттеулердің уақыты мен көлемін негізсіз арттырады. Атап айтқанда, бұл дәлелденген басқару алгоритмдерін басқа элементтік базаға, мысалы, жылдамдығы басқа контроллерлерге немесе басқа басқару жүйесі бар контроллерге ауыстыру кезінде жүйелерді қосымша эксперименталды зерттеу қажеттілігіне әкеледі.

Зерттеу әдістері. Мысал ретінде ең қарапайым екі тізбекті жүйе зерттеледі. Жүйе екі тізбекте де бір кері байланысты жүзеге асырады, ал цифрлық контроллер басқарудың П-заңын жүзеге асырады.

Басқару объектісінің динамикасын анықтайтын тасымалдау функциялары мыналарға тең:

$$\Phi_{11}(s) = \frac{10}{s+5}; \Phi_{22}(s) = \frac{12}{s+3}; \Phi_{12}(s) = \Phi_{21}(s) = \frac{1}{s+4}$$

Транзакциялар арасында келесі уақыт кідірістері қарастырылған:

$$T_{f1} = 0; T_{f2} = 0.05; T_{02} = 0.15; T_{\epsilon 1} = 0.2; T_{\epsilon 2} = 0.25$$

Цифрлық контроллер енгізген қателерді есепке алмай, өтпелі процестердің сипатын анықтайтын сипаттамалық теңдеу келесі пішінге ие:

$$s^4 + 38s^3 + 480s^2 + 227s + 3885 = 0$$

Цифрлық контроллер енгізген қателерді ескере отырып, өтпелі процестердің сипатын анықтайтын сипаттамалық теңдеу келесі түрге ие:

$$[s + 5 + 10 \exp(-0.3s)] * [s + 3 + 12 \exp(-0.4s)] * (s^2 + 8s + 16) - \exp(-0.7s) * (s^2 + 8s + 15) = 0$$

Зерттеу нәтижелері. Ең қарапайым екі тізбекті жүйенің құрылымы 3b-суретте көрсетілген құрылыммен алгоритмді жүзеге асыратын цифрлық контроллермен және оның 3с графикалық шешімімен 4a-суретте көрсетілген.

Сипаттамалық теңдеулерді шешу келесі толық мәндерді береді: - қателерді есепке алмаса:

$s_1 = -14; s_2 = -16; s_3 = -4 + 0,091i; s_4 = -4 - 0,091i$, мұнда i - жалған бірлік – қателіктерді есептегенде

$s_1 = 23, 5; s_2 = -21, 7; s_3 = 0, 79 + 21, 5i; s_4 = 0, 79 - 21, 5i$, мұнда i – жалған бірлік.

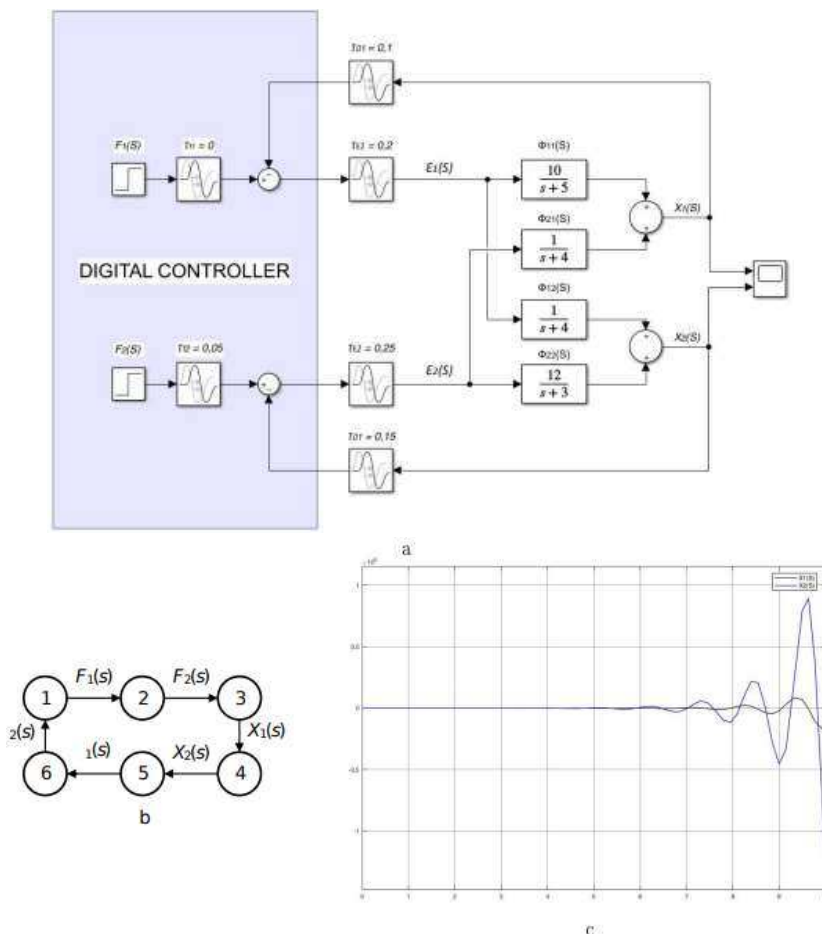

Сурет 4. Қос тізбекті жүйе (a); бақылау циклограммасы (b); графикалық бейнелеу (c).

Кешендік-үйлестірілген түбірлер жұбының болуы:

- оң нақты бөлігімен тұйық жүйеде дивергентті периодты өтпелі процестің жүретінін көрсетеді; дивергентті

периодтық процестен басқа нақты оң түбірдің болуы тұйық жүйенің тұрақсыздығын көрсетеді;

- теріс нақты бөлігімен тек қана айқаспалы байланыстардың болуымен туындаған жабық жүйеде демпингтік периодтық өтпелі процестің болатынын көрсетеді. Басқару объектісінде айқаспалы байланыстар болмаған жағдайда жүйе бірінші ретті буындармен сипатталатын екі тәуелсіз объектіні басқару контурына ыдырайды, яғни оларда демпленген периодтық компонент жоқ.

Осылайша, бірдей операциялық логикасы бар цифрлық контроллер арқылы тұрақты аналогтық жүйенің кері байланыс контурларын жабу өтпелі процестер сипатындағы сапалы өзгерістерге әкеледі, бұл цифрлық басқару жүйелерін жобалау кезінде ескерілуі керек.

Қорытынды. Нәтижесінде басқару жүйесінің элементі ретінде цифрлық контроллердің нақты сипаттамаларын ескере отырып, көп тізбекті объектілерді цифрлық басқарудың математикалық

моделі салынды. Басқару алгоритмінің командаларының дәйекті интерпретациясы бар фон Нейман типті контроллерлер уақыт кідірістерінің көзі болып табылатыны көрсетілген, бұл деректердің қисаюы және басқару цикліндегі таза артта қалу сияқты құбылыстарға әкеледі. Өз кезегінде деректердің қисаюы да, таза кешігу де өтпелі уақыт, асып кету және тербеліс сияқты сапаны бақылау параметрлерінің нашарлауына әкеледі. Уақыт интервалдарын есептеудің ұсынылған әдісі жүйенің сипаттамаларын жобалау кезеңінде бағалауға мүмкіндік береді. Демек, ол кез келген дерлік күрделіліктегі басқару алгоритмдері бар көп тізбекті объектілер үшін цифрлық басқару жүйелерін ұтымды жобалаудың кілті болып табылады.

Бұл саладағы одан әрі зерттеулер күрделілік/сапаның арақатынасы бойынша оңтайлы және цифрлық жүйелердің жұмыс істеуінің қажетті сипаттамаларын қамтамасыз ететін цифрлық басқару алгоритмдерін жасауға бағытталуы мүмкін.

Әдебиеттер тізімі

1. Ощепков, А. Ю. Системы автоматического управления: теория, применение, моделирование в MATLAB: учебное пособие [Текст] / А.Ю. Ощепков. – СПб.: Лань, 2018. – 208 с.
2. Каганов, В.И. Радиоэлектронные системы автоматического управления [Текст] / В.И. Каганов. – М.: Горячая линия – Телеком, 2009. – 432 с.
3. Деменков, Н.П. Модельно-ориентированное проектирование систем управления [Текст] / Н.П. Деменков // Промышленные АСУ и контроллеры. – 2008. – № 11. – С. 66–69.
4. Кетков, Ю.Л. MATLAB 6.x: программирование численных методов [Текст] / Ю.Л. Кетков, А.Ю. Кетков, М.М. Шульц. – СПб.: БХВ-Петербург, 2004. – 672 с.
5. Дэбни, Дж Simulink 4. Секреты мастерства [Текст] / Дж.Дэбни, Т.Харман. – М.: БИНОМ. Лаборатория знаний, 2003. – 403 с.
6. Дорф, Р. Современные системы управления [Текст] / Р.Дорф, Р. Бишоп. – М.: ЛБЗ, 2002. – 800 с.

Л.Н. Есмаханова*, Е.К. Акилов

Таразский университет имени М.Х. Дулати, Тараз, Казахстан

МОДЕЛИРОВАНИЕ ЦИФРОВЫХ СИСТЕМ УПРАВЛЕНИЯ

Аннотация: В работе построена математическая модель цифрового управления многоцепными объектами с учетом особенностей цифрового контроллера как элемента системы управления. В статье показаны теоретические основы и методы проектирования современных цифровых систем управления на основе традиционных алгоритмов и новых разработок в области синтеза непрерывных и дискретных систем управления. Приведен пример математического моделирования двухконтурной системы с цифровым управлением. Для решения задачи была разработана типовая структурная схема сложных многоконтурных систем управления с цифровыми контроллерами типа фон Неймана, учитывающая случайный характер обрабатываемых данных и задержки в реальном времени между транзакциями. Научной новизной является гибкость программного обеспечения, существенно расширяющая возможности реализации сложных алгоритмов, что создает предпосылки для практического применения новейших методов современной теории управления.

Ключевые слова: микроконтроллер, цифровое устройство, код, математическая модель, регулятор, закон управления.

L. Yesmakhanova, E.Akilov – M.Kh.Dulaty Taraz university, Taraz, Kazakhstan*

SIMULATION OF DIGITAL CONTROL SYSTEMS

Abstract: In this work, a mathematical model of digital control of multi-circuit objects is constructed, taking into account the features of the digital controller as an element of the control system. The article shows the theoretical foundations and methods of designing modern digital control systems based on traditional algorithms and new developments in the field of synthesis of continuous and discrete control systems. An example of mathematical modeling of a two-circuit system with digital control is given. To solve the problem, a standard block diagram of complex multi-loop control systems with von Neumann-type digital controllers was developed, taking into account the random nature of the processed data and real-time delays between transactions. The scientific novelty is the flexibility of the software, which significantly expands the capabilities of implementing complex algorithms, which creates the prerequisites for the practical application of the latest methods of modern control theory.

Keywords: microcontroller, digital device, code, mathematical model, regulator, control law.

References

1. Oshchepkov, A. Yu. *Sistemy avtomaticheskogo upravleniya: teoriya, primeneniye, modelirovaniye v MATLAB: uchebnoye posobie* [Automatic control systems: theory, example, modeling in MATLAB: textbook] [Text] / A.I. Oshchepkov. – St. Petersburg: Lan, 2018. – 208 p.
2. Kaganov, V.I. *Radioelektronnyye sistemy avtomaticheskogo upravleniya* [Radio-electronic automatic control systems] [Text] / V.I. Kaganov. – M.: Hotline-Telecom, 2009. – 432 p.

3. Demenkov, N.P. Model'no-orientirovannoe proektirovanie sistem upravleniya [Model-oriented design of a control system] [Text] / N.P. Demenkov // Industrial automated control systems and controllers – 2008. – No. 11. – pp. 66-69.
4. Ketkov, Yu.L. MATLAB 6.x: programmirovaniye chislennykh metodov [MATLAB 6.x: programming numerical methods] [Text] / Yu.L. Ketkov, A.Yu. Ketkov, M.M. Schultz. – St. Petersburg: BHV-Petersburg, 2004. – 672 P.
5. Dabney, Jay Simulink 4. Sekrety masterstva [Simulink 4. Mastery of the secret] [Text] / J.Dabney, T.Harman. – M.: BINOM. Laboratory of Knowledge, 2003. – 403 P.
6. Dorf, R. Sovremennyye sistemy upravleniya [Modern control systems] [Text] / R.Dorf, R. Bishop. – M.: LBZ, 2002. – 800 P.

20.12.23 ж. баспаға түсті

22.11.24 ж. түзетулермен түсті.

03.12.24 ж. басып шығаруға қабылданды

Мақалаға сілтеме:

Есмаханова, Л.Н. Басқарудың цифрлық жүйелерін модельдеу [Мәтін] / Л.Н. Есмаханова, Е.К. Ақилов // Dulary University Хабаршысы. – 2024. – №4. – Б.152-159
<https://doi.org/10.55956/IMUW7000>



Copyright: © 2024 by the authors. Submitted for possible open access publication under the terms and conditions of the Creative Commons Attribution (CC BY NC) license (<https://creativecommons.org/licenses/by-nc/4.0/>).

Ғылыми мақала

GTAMP 14.43.47

<https://doi.org/10.55956/RGAI4440>

Ж.Б. Исабеков*

PhD

Торайғыров университеті,
Павлодар қ., Қазақстан
zh_is@mail.ru

Д.Б. Жұмағұл 

Магистрант

Торайғыров университеті,
Павлодар қ., Қазақстан
dastan.zhumagul@mail.ru

Ч.М. Токобаев 

Магистрант

Торайғыров университеті,
Павлодар қ., Қазақстан
China16.10@mail.ru

ЭНКОДЕРДІ ҮЗДІКСІЗ ҰСТАЙТЫН АВТОМАТТАНДЫРЫЛҒАН ЖҮЙЕГЕ ЕҢГІЗУДІҢ ПАЙДАСЫ

***Аңдатпа.** Прокат процестерін басқарудың дәлдігі мен сенімділігін арттырудың маңызды қадамы. Кодерлер біліктердің орналасуы пен айналу жылдамдығы тұрасында кейін қатысты қамтамасыз ететін құрылғылар есебінде өндіріс процестерін автоматтандыруда шешуші рөл атқарады, мата тексеру пен бейімделудің ілгері деңгейіне шеру жеткізуге мүмкіншілік береді. Зерттеудің мақсаты-үздіксіз диірмендерді басқарудың қолданыстағы жүйелерін саралау жә кодерлерді біріктіру арқасында олардың функционалдығын жақсарту мүмкіндіктерін растау. Қызмет барысында прокаттау процестерін автоматтандыруда қолданылатын заманғы технологияларға шолу жасалды, сондай-ақ позициялау дәлдігін көтеру әлі жылдамдықты жөнділеу үшін кодерлерді қолданудың артықшылықтары қарастырылды. Кодерді енгізу илемдеу сапасын біраз жақсарттады, ақаулар санын азайтады әрі жүйенің жалпы өнімділігін арттырады деп күтілуде. Зерттеу нәтижелері металлургия өндірісімен айналысатын кәсіпорындар үшін, сондай-ақ автоматтандырылған билеу жүйелерін жасаушылар үшін ұтықты болуы мүмкін. Осылайша, қызмет байырғы технологияларды автоматтандыруда қолданудың маңыздылығын әлі олардың металлургия саласындағы сапа пен үнемділікке қойылатын баяғы талаптарға сәйкесті келетін өндірістік процестердің тиімділігіне әсерін көрсетеді.*

Кілт сөздр.: Энкодер, математикалық модельдеу, резольверлер, электрлік сигнал, элементтер синхрондауы.

Кіріспе. Бұл мақалада энкодерді станға еңгізу уақытында едің көп аспектілерді көрсетем, қысқасы қоса оларды есептеулер мен математикалық модельдеу арқасында тексереміз.

Үздіксіз стан алға өнімділік пен өсім сапасы қамтамасыз ете отырып

металлургия өнеркісібінде басты рөл атқарады. Құралдың дәлдігі көтеру әр технологиялық процесті автоматтандыру үшін байырғы билеу жүйелері еңгізілуде, онда энкодерлер түбірлі позицияны алады. Бұл мақалада кодерді

енгізу диірменнің тиімділігін арттыруға қалай әсер ететінің қарастырамыз[1-3].

Энкодер: тұпа-туралық пен автоматтандырудың механикалық қозғалысты (сызықтық не айналмалы) электрлік сигналдарға түрлендіретін құрылым. Бұл сигналдар өлшеу үшін қолданылады:

- 1) Орамдардың немесе жүйенің басқа элементтерінің позициялары.
- 2) Материалдың жылдамдығы мен қозғалы бағыты.
- 3) Бұрыштық мещысу және үдеу [4-6].

Металды өңдеу тынымсыз жүзеге асырылатын стнадартта жүйенің баршылық эементтерін синхрондау әлі процесті деп тексеру үшін энкодерлер керек. Үздіксіз стан прокат орамдарын, тасу механизмдерін әрі салқындату жүйелерін қабат алғанда, сандаған технологиялық қондырғылардан тұрады. Бұл күрделі процесте энкодерлер ендігі тапсырмаларды орындайды:

- 1) Илемдеу жылдамдығын тексеру.
- 2) Энкодерлер орамдардың айналу жылдамдығын әрі дайындаманың қозғалысын өлшейді, бұл қолайлы өңдеу режимін сақтауға мүрша береді.
- 3) Құралды синхрондау.
- 4) Үздіксіз станға бар элементтері синхронды түрде шаруа жасауға керек. Энкодерлер орамдардың, беру механизмдерінің тағы бөгде түйіндердің қозғалыстарының дәйектілігін қамтамассыз етеді.
- 5) Позициалаудың дәлдігі.
- 6) Металды илектеу уақытында өнімнің біркелкі қалыңдығы мен сапасын қамтамассыз қылу басты. Энкодер дайындаманың орнын бекітеді, бұл жүйеге процесті нақтылы уақытта реттеуге мүмкіншілік береді.
- 7) Сайманның жай-күйін мониторингілеу.

Энкодерлер механизмдердің жұмысындағы өзгерістерді қадағалау арқасындағы көмектеседі. Энкодерлер автоматтандырылған үздіксіз стан жүйесіне біріктіру бірсыпыра артықшылықтар береді. Қызмет дәлдігін көтеру. Қимыл параметрлерін қадағалау өнімнің ақауларын азайтады. Өніділікті көтеру. Процесті қодтаушылармен автоматтандыру құру әрі тоқтау уақытын азайтады.

Энергия шағынын қысқарту. Құралдың жұмысын оңтайландыру электр энерсиясын тұтынуды азайтады. Диагностиканың қарапайымдылығы. Энкодерлерен басқару жүйесі ақауларды анықтауды жеңілдетеді. Құйылған металл шығаратын умаштау диірменің қарастырамыз. Құбырдың біркелкі қалыңдығын қамтамассыз қылу үшін кодерлеу орамдарың орналасуын әрі дайындаманың бой ұру жылдамдығын бекітеді. Берілген параметрлерден ауытқу уақытында билеу жүйесі орамдардың жылдамдығы мен қысымын автоматты түрде реттейді. Кездеме әдіс ауытқуларды азайтуға және өнім сапасын жақсартуға мүмкіншілік береді. Бұл стан үшін біз қолданамыз.

Резольверлік энкодерлер – бұрыштық позицияны өлшеу үшін электромагниттік индуктивті түрлендіруді қолданатын энкодерлердің бір түрі. Олар ротор мен стартордан тұрады, онда ротор айналады әрі электромагниттік алқапты өзгертеді, бұл позиция мен жылдамдықты анықтауға мүрша береді.

Резольверлер индуктивтілік принципінде қызмет істейді тағы құрамында оптикалық я магниттік элементтер жоқ. Ілгері температура мен дірілді үстіне алғанда, батпан шаруа жағдайында алға дәлдікті қамтамассыз етіңіз, осылайша тіптен орайлы. Резольверлер көбіне металлургия тағы мұай-газ өнеркәсібі тәріздес зілбатпан

өндірістік жағдайларда қолданылады, бұнда нанымдылық пен қоршаған аралық жағдайларына төзімшілдік негізгі. Біз кодер мен жиілік түрлендіргішінің электр жетегін тұтыну арасындағы қатысты байланыстырамыз[4-6].



Сурет.1 Кодерді жиілік түрлендіргішіне қосу схемасы

Келесі кадам формулалар мен математикалық санау болады матемодельдеу. Негізгі шешім ретінде біз электромагниттік момент формуласын қарастырамыз:

$$M_{эм} = M_c + J * \dot{\omega} \quad (1)$$

Мұндағы, $M_{эм}$ – электромагниттік момент, M_c – кедергі моменті, J – инерция моменті, ω – бұрыштық жылдамдық.

$$M_{эм} = M_c + J * \frac{d^2\varphi}{dt^2} \quad (2)$$

$$M_{эм} = KI_n * I_n = KI_n * \frac{U-E}{R} = KI_n * U - \frac{(KI_n)^2}{R} \quad (3)$$

Мұндағы, I_n – ағын немесе магнит өрісі, I_n – якорь тогы.

$$KI_n * U - \frac{(KI_n)^2}{R} * \varphi = M_c + J * \ddot{\varphi} \quad (4)$$

Біз барлық мәндерді операторлық түріне аударамыз және алынған функциясын сипаттаймыз.

$$K * \Delta U = (T_2 * P^2 + T_1 * P) \varphi \quad (5)$$

$$\varphi = \frac{K}{T_2 * P^2 + T_1 * P + 0} * \Delta U \quad (6)$$

$$W(i\omega) = \frac{-K * T_2^2 * \omega^2 - j * K * T_1 * \omega}{T_2^2 * \omega^2 + T_1 * \omega} \quad (7)$$

Модельдеу процесін автоматтандыру. Бұл зерттеуде қабылданған көзқарасқа үйлесімді бекер ақпараттық жүйелер табиғи ақпараттық жүйелерге байланысты автоматтандыру мәселесін шешудің нәтижесі боп табылады.

Процесінің модельденген модельдері. Ақпараттық жүйенің анықтамасы бойынша модельдеу процесінің тұңғыш модельі санатында таңдаймыз, демек суреттегі диаграмманың жоғарғы көрсеткісі алдағы тәртіптілік бұл форма бағдарламалық жасақтаманың ғұмырлық циклі моделінің құрылымына сәйкесті келеді, онда жіктеу, өңдеу және еңбекке асыру процестерінің реттілігі бөлінеді.

Бұл кезендердің мүлде басқа танымал кездейсоқ модель ұсына алады. Олардың біріншісі санатында инфологиялық модельдеуді ұсынатын әрі алдағы тәртіптілік формасына қожа модельді таңдаймыз [7-8].

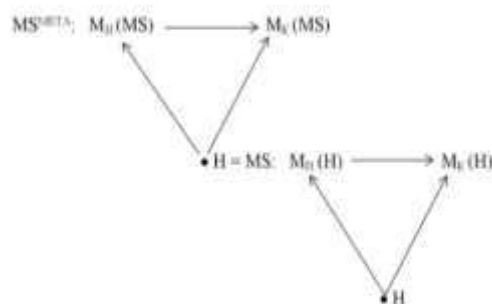

Сурет 2. Модельдеу процесін модельдеу диаграммасы

Бұл диаграммада жүйедегі автоматтандырылған жоғарғы көрсеткіштермен ұсынылған жүйесі, мұндағы Мн(н) – тұңғыш модель, МК(н) – кейінгі модель, МД(н) – соңғы модель шаруаға асыру ортасының рөлін атқаратын қайсібір санау құрылғысы.

Тұжырымдамалық метамодельдеу. Метамодель деп «детте Н модельінің моделі түсініледі, сондықтан мағынаның тұжырымдамалық модельдері, я тұжырымдамалық метомодельдер тұжырымдамалық В немесе 1-модельдері модельдеу мәселесінің шешімі санатында қабылданады. Осы модельдерді нақты санатында қабылдаймыз [9].

Сонан кері тұжырымдамалық метамодельдердің құрылысы суреттегі автоматтандыру диаграммасында болған жағдайға орайлас келеді және қабылданады.

Қорытынды. Энкодерді үздіксіз станға автоматтандырылған жүйелеріне еңгізу бұл металлургия өндірісінің тиімділігін арттыру әрі цифраландыру қадамы. Энкодер құралдың дәлдігін, сенімділігін әлі дәйектілігін қамтамасыз етеді, мата өнімінің сапасын жақсартуға және тұтыну шығындарын азайтуға көмктеседі. Бұндай құрылғылардың интеграциясы әзіргі заманауи өнеркәсіпті жаңартудың негізгі элементі болып табылады. Автоматты билеу жүйесін модернизациялау өнімдіктің жоғарылауына жасуша өнімділігінің артуына әкелді деп күтілуде. Энергия шығының қысқарту. Ақаулы түсім үлесінің ылдилауы. Ерекше жағдайлар санының төмендеуі. Қоршаған ортаға теріс әсерді кеміту.

Әдебиеттер тізімі

1. Зверев, А.Е. Преобразователи угловых перемещений в цифровой код [Текст]. – 1974. – 182 с.
2. Григорьев, В.В., Бойков В.И., Парамонов А.В., Быстров С.В. Проектирование регуляторов систем управления – СПб [Текст]: Университет ИТМО, 2021. – 94 с.
3. Куликов, О.Н. Охрана труда в металлообрабатывающей промышленности: Учебное пособие для нач. Проф. образования [Текст] / О.Н.Куликов, - 2012, – 224с.
4. Гайдук, А.Р. Теори автоматического управления в примерах и задачах с решениями в Матлаб: учебное пособие [Текст] / А.Р. Гайдук, В.Е. Беляев, Т.А.Пьявченко. Санкт-Петербург:Лань, 2019. – 464 с.
5. Потапов, И.Н. Технология винтовой прокатки [Текст] / И.Н.Потапов, И.Н. Полухин. – М.:Металлургия, 1990.– 344с.
6. Зимовец, В.Г., Кузнецов В.Ю., Совершенство производства стальных труб. - М.: 1996.–480с.
7. Ахо, А.В. Структуры данных и алгоритмы [Текст] / А.В. Ахо, Д.Э. Хопкрофт, Дж.Д. Ульман .– М.:Издательский дом Вильямс,2001.–384с.
8. Раскина, И.И. Использование мобильных устройств на уроке математики и информатики [Текст] / И.И. Раскина // Актуальные проблемы обучения информатике и математике в современной школе: материалы Международной научно-практической интернет-конференции. Москва: МПГУ. – 2019. – С. 732–739.
9. Никольский, С.Н. Модели процесса моделирования: концептуальные метабазисы и модели значений [Текст] / С.Н. Никольский // Известия ТРТУ.–2005. –№ 3(47).–С. 124-129.10.

Ж.Б. Исабеков*, Д.Б. Жумагул, Ч.М. Токобаев

Торайгыров университет, Павлодар, Казахстан,

ПРЕИМУЩЕСТВА ВНЕДРЕНИЯ ЭНКОДЕРА В АВТОМАТИЗИРОВАННУЮ СИСТЕМУ НЕПРЕРЫВНОГО СТАНА

Аннотация. Важным шагом для повышения точности и надежности управления процессами прокатки. Энкодеры, как устройства, обеспечивающие обратную связь о положении и скорости вращения валов, играют ключевую роль в автоматизации производственных процессов, позволяя достигать высокой степени контроля и адаптивности. Целью исследования является анализ существующих систем управления непрерывными станами и выявление возможностей для улучшения их функциональности через интеграцию энкодеров. В ходе работы проведен обзор современных технологий, используемых в автоматизации прокатных процессов, а также рассмотрены преимущества применения энкодеров для повышения точности позиционирования и регулирования скорости. Ожидается, что внедрение энкодера позволит значительно улучшить качество прокатки, снизить количество брака и повысить общую производительность системы. Результаты исследования могут быть полезны для предприятий, занимающихся металлургическим производством, а также для разработчиков автоматизированных систем управления. Таким образом, работа подчеркивает важность применения современных технологий в автоматизации и их влияние на эффективность производственных процессов, что соответствует современным требованиям к качеству и экономичности в металлургической отрасли.

Ключевые слова: Энкодер, математическое моделирование, резольверы, электрический сигнал, синхронизация элементов.

Z. B.Issabekov, D.B.Zhumagul, Ch.M.Tokobaev - Toraigyrov University, Pavlodar, Kazakhstan*

ADVANTAGES OF INTRODUCING AN ENCODER INTO AN AUTOMATED CONTINUOUS MILL SYSTEM

Abstract. An important step to improve the accuracy and reliability of rolling process control. Encoders, as devices providing feedback on the position and speed of rotation of shafts, play a key role in automating production processes, allowing for a high degree of control and adaptability. The purpose of the study is to analyze existing continuous mill control systems and identify opportunities to improve their functionality through the integration of encoders. In the course of the work, an overview of modern technologies used in the automation of rolling processes was carried out, and the advantages of using encoders to increase the accuracy of positioning and speed control were considered. It is expected that the introduction of the encoder will significantly improve the quality of rolling, reduce the number of defects and increase the overall performance of the system. The results of the study can be useful for enterprises engaged in metallurgical production, as well as for developers of automated control systems. Thus, the work emphasizes the importance of using modern technologies in automation and their impact on the efficiency of production processes, which meets modern requirements for quality and efficiency in the metallurgical industry.

Keywords: Encoder, matmodeling, resolvers, electrical signal, element synchronization.

References

1. Zverev A.E. Buryshytyq qozǵalystardy sandyq kodqa túrlendirgishter [Converters of angular displacements into a digital code]. – 1974. – 182 p.
2. Grigoriev V.V., Boikov V.I., Paramonov A.V., Bystrov S.V. Basqarý júeleriniń rettegishterin jobalaý [Design of control system regulators] – St. Petersburg: ITMO University, 2021. – 94 p.
3. Kulikov O.N. Metal óndeý ónerkásibindegi eńbekti qorǵaý: jańadan bastaýshylarǵa arnalǵan oqý quraly. prof. bilim [Labor protection in the metalworking industry: A textbook for beginners. Prof. education] [Text] / O.N. Kulikov, E.I. Rolin. – M.: IC Academy, 2012. – 224 p.
4. Gaiduk A. R. MATLAB sheshimderindegi mysaldar men esepterdegi avtomatty basqarý teoryasy: oqý quraly [Theory of automatic control in examples and problems with solutions in Matlab: textbook] [Text] / A. R. Gaiduk, V. E. Belyaev, T. A. Piavchenko. – St. Petersburg: Lan, 2019. – 464 p.
5. Potapov I. N., Polukhin P. I. Burandaly ilemdeý tehnologiasy [Technology of screw rolling] – M.: Metallurgy, 1990. – 344 p.
6. Zimovets V.G., Kuznetsov V.Yu. Bolat qubylar óndirisin jetildirý [Perfection of steel pipe production] – M.: MISiS. 1996. – 480 p
7. Aho A.V., Hopcroft D.E., Ulman J.D. Derektter qurylymy jáne algoritmdar [Data structures and algorithms]. – M.: Williams Publishing House, 2001.-384 p.
8. Raskina, I. I. Matematika jáne informatika sabaqtarynda mobilni qurylgýlardy paıdalaný [The use of mobile devices in mathematics and computer science lessons] // Actual problems of teaching computer science and mathematics in a modern school: materials of the International scientific and Practical Internet Conference. Moscow: MPGU. – 2019. – P. 732-739.
9. Nikolsky S.N. Modeldeý prosesiniń modelderi: tujyrymdamalyq metabazalar jáne mánder modelderi [Models of the modeling process: conceptual metabases and models of values] // Izvestiya TRTU.-2005. –No. 3(47).–P. 124-129.

26.11.24 ж. баспаға түсті.

5.12.24 ж. түзетулермен түсті.

24.12.24 ж. басып шығаруға қабылданды.

Мақалаға сілтеме: *Исабеков, Ж.Б. Энкодерді үздіксіз ұстайтын автоматтандырылған жүйеге енгізудің пайдасы [Мәтін] / Ж.Б.Исабеков, Д.Б.Жұмағұл, Ч.М.Токобаев // Dulary University Хабаршысы. – 2024. - №4 Б.160-165*
<https://doi.org/10.55956/RGAI4440>



Copyright: © 2024 by the authors. Submitted for possible open access publication under the terms and conditions of the Creative Commons Attribution (CC BY NC) license (<https://creativecommons.org/licenses/by-nc/4.0/>).

Научная статья

МРНТИ 18.15.53

<https://doi.org/10.55956/AAQT7416>

М.И. Мамырова*

к.п.н., доцент

Кыргызский государственный технический университет

имени И. Раззакова

г. Бишкек, Кыргызская Республика

mamyrova@kstu.kg

Г.С. Смагулова 

магистр техники и технологии,

старший преподаватель

Таразский университет имени М.Х. Дулати

г. Тараз, Казахстан

smagulova.gulnara@internet.ru

ФОРМИРОВАНИЕ ОРГАНИЗАЦИОННО- ПЕДАГОГИЧЕСКИХ УСЛОВИЙ В СОВРЕМЕННОЙ ОБРАЗОВАТЕЛЬНОЙ СИСТЕМЕ

***Аннотация.** Эффективность практической подготовки специалистов на всех ступенях образования может быть обеспечена при условии реализации организационно-педагогических условий, учитывающих объективные особенности современной системы профессионального образования, индивидуальных образовательных потребностей абитуриентов и определена уровнями сформированности компетенций.*

***Ключевые слова:** качество образования, профессиональная подготовка будущих дизайнеров, формирование профессионально-эстетических компетенций, организационно-педагогические условия.*

Введение. За последние десятилетия сделаны крупные шаги в поддержку реформ в системе высшего образования, дающие возможность не только получать качественные знания, но и использовать современные технологии. Инновационные процессы влекут изменения как самой педагогической деятельности, так и ценностных установок, ориентиров и повышения уровня качества образования. Стремительно развивающиеся научно-технические и технологические процессы во всех областях знания и видах деятельности обуславливают необходимость опережающего обучения и подготовки высококвалифицированных кадров.

Успех реформ, проводимых в системе образования, во многом зависит

также и от личности педагога, являющегося реализующей силой модернизации образовательного процесса. Его профессиональная компетентность приобретает первостепенное значение, а деятельность педагога новой формации направлена на обеспечение профессионально-педагогической направленности подготовки будущих специалистов, а также формирование у них профессионально значимых качеств.

Сегодня перед страной стоят грандиозные задачи, которые предстоит решать всем казахстанцам, как педагогам – передовой части интеллигенции, так и молодым – будущему любой нации. Ключевыми ориентирами современной системы образования, подготовки и

переподготовки кадров являются знания, профессиональные навыки, умения. Условия жизни ставят сегодня перед вузами задачу подготовки пространственно- и креативно мыслящих молодых специалистов, владеющих профессиональными знаниями и новейшими технологиями, способных к полноценной созидательной деятельности в социальном обществе, адаптации в нем.

Подготовка новых востребованных кадров относится к числу самых актуальных проблем на сегодняшний день. Актуальность обусловлена интенсивным влиянием вне вузовской среды на студенческую молодежь, что предполагает реформу и трансформацию системы образования, наличие подготовленных кадров всех направлений и внедрение новых стандартов обучения. Без реальных специалистов, соответствующих мировым стандартам, мы не сможем занять достойное место в мировом сообществе.

В связи с этим требованием времени в современных условиях перед вузами встают новые ориентиры: поднять уровень профессиональной подготовки обучающихся в соответствии с требованиями мировых стандартов, владеющих не только профессиональными знаниями, новейшими технологиями, но и высокой культурой мышления, увеличить выпуск специалистов по новым перспективным направлениям. Это обусловлено и самой спецификой студенческой молодежной среды, интеллектуальной элиты молодежи, отличающейся всегда наибольшей целеустремленностью, «продвинутой» в любых начинаниях, активностью жизненной позиции [1].

Условия и методы исследования. Ежегодно в КГТУ имени И. Раззакова и ТарУ имени М.Х. Дулати проводится ряд мероприятий, способствующих соответ-

ствию кадрового потенциала стратегии вуза. ППС кафедр «Дизайн одежды» КГТУ и «Дизайн и индустрия моды» ТарУ соответствует установленным квалификационным требованиям к лицензированию образовательной деятельности, специфике и целям Образовательных программ.

Эффективность практической подготовки специалистов на всех ступенях образования может быть обеспечена при условии реализации организационно-педагогических условий, учитывающих объективные особенности современной системы профессионального образования, индивидуальных образовательных потребностей обучающихся и определена уровнями сформированности компетенций студентов.

Цель исследования заключается в теоретическом обосновании и выявлении педагогических условий формирования профессионально-эстетической компетентности будущего дизайнера.

Термин «организационно-педагогические условия» рассматривается как характеристика педагогической системы, в которой реализация возможностей пространственно - образовательной среды обеспечит ее эффективное функционирование и развитие. Организационно-педагогические условия охватывают все методологические уровни образовательной системы, способствуют профессиональной подготовке будущих специалистов. Эффективность практической подготовки будущего дизайнера может быть определена уровнями сформированности профессиональных компетенций, необходимых в условиях производства, обеспечивающих конкурентоспособность на рынке труда,

и способствующих успешному освоению в последующем образовательной программы высшего образования [2].

В рамках нашего исследования организационно-педагогические условия рассматриваются как совокупность факторов, обеспечивающих будущему дизайнеру формирование профессионально - эстетической компетентности [3].

Реализация педагогических условий осуществлялась поэтапно, согласно ООП направления подготовки 570400 «Дизайн», профиля «Дизайн одежды» КГТУ имени И. Раззакова» и ОП 6В02111 - Дизайн моды, 6В02112 - Дизайн рекламы, 6В02113 - Дизайн интерьера ТарУ имени М.Х. Дулати в естественных условиях образовательного процесса, на базе кафедры «Дизайн одежды» КГТУ и кафедры «Дизайн и индустрия моды» ТарУ имени М.Х. Дулати [4], [5].

В ходе исследования, с целью определения организационно-педагогических условий, способствующих развитию профессионально-эстетической компетентности обучающихся - будущих дизайнеров, был проведен социологический опрос среди профессорско-преподавательского состава кафедры «Дизайн одежды» КГТУ имени И. Раззакова и кафедры «Дизайн и индустрия моды» университета Дулати, общим охватом 20 человек.

Анкета включала 10 тематических вопросов. На вопрос: «Какие из компонентов являются частью профессионально-эстетической компетентности обучающихся - будущих дизайнеров?» 95% опрошенных отметили знание современных технологий дизайна; эстетическое воспитание и креативное мышление; умение работать в команде.

На вопрос: «Какие организационно-педагогические условия способствуют формированию профессионально-эстетической компетентности будущих дизайнеров?» 20 респондентов (100%) отметили: учебно-методическое обеспечение образовательного процесса, наличие современных учебно-методических пособий и ресурсов; участие ППС в научных проектах, стажировках, конференциях, курсах повышения квалификации; различных социально-общественных, культурно-массовых мероприятиях, творческих конкурсах; прохождение производственной стажировки; активное взаимодействие с профессиональным сообществом.

Наиболее эффективными методами обучения для развития эстетического восприятия обучающихся большинство преподавателей назвали проектную деятельность; анализ и обсуждение примеров успешных дизайнерских проектов; индивидуальные консультации по проектам. Также отметили, что проектная деятельность и практика являются важными компонентами для развития профессиональных и эстетических навыков у будущих дизайнеров.

В заключение анкетирования 100% опрошиваемых отметили важность роли педагогического состава в формировании профессионально-эстетической компетентности у обучающихся, а также необходимость повышения квалификации преподавателей, участие в профессиональных семинарах, тренингах, обмен опытом с коллегами из других образовательных учреждений, привлечение профессионалов из индустрии моды для проведения лекций, мастер-классов и др.

Результаты исследования. Анализ литературы, социологический опрос среди профессорско-преподавательского

состава кафедр двух вузов, а также личный опыт работы авторов позволили выделить следующие 5 организационно-педагогических условий, способствующих формированию профессионально-эстетической компетентности будущего дизайнера:

- *Первое организационно-педагогическое условие* - обеспечение учебно-методическим комплексом студентов в образовательном процессе.

Данное условие реализовывалось в реальном времени, отводимом на освоение некоторых дисциплин. Связующим звеном явилось разработанное автором методическое обеспечение, включающее учебно-методический комплекс ряда дисциплин (УМКД), внедренных в учебный процесс: «История искусств», «История костюма», «Проектирование дизайна единичных изделий», «Основы технологии изделий», «Технология изготовления костюма», «Индустрия имиджа и стиля», «Разработка проектно-конструкторской документации», «Основы теории и практики стиля», «Индустрия имиджа и стиля», «Проектирование дизайн-проекта», «Современные материалы в дизайне», «Макетирование», «Объемно-пространственная композиция» и др. УМКД включает: Силлабус, курс лекций, Методические указания к выполнению практических и самостоятельных работ обучающегося, Курсовых работ и Курсовых проектов.

В Силлабусах отражена вся информация по оценке дисциплины: цель и задачи дисциплины, результаты обучения, оценка знаний, политика выставления оценок, график контроля, вес оценки в %, требования к уровням оценивания компетенций применительно к курсу, индикаторы достижения того

или иного уровня компетенций, структура курса.

Данное педагогическое условие является одним из самых перспективных стратегий дизайн-образования, отвечающего наиболее полно требованиям современной дизайнерской практики и способствующего формированию профессионально-эстетической компетентности будущего дизайнера [6]. Апробация основных положений исследовательской работы была внедрена в рамках учебного процесса, а именно, итогового контроля преподавания творческих дисциплин [7].

- *Второе организационно-педагогическое условие* - участие ППС кафедры в научных проектах, конференциях, стажировках.

Ежегодно ППС кафедр постоянно обновляют свои знания, участвуя в национальных и международных научных конференциях, симпозиумах. Международное сотрудничество с организациями кафедры осуществляют также в виде научных консультаций, обучающих курсов, обмена творческим опытом, публикаций научных статей в Сборниках материалов Международных научно-практических конференций, научных журналах.

- *Третье организационно-педагогическое условие* - организация и участие ППС кафедры в различных социально-общественных, культурно-массовых мероприятиях.

При кафедре «Дизайн и индустрия моды» университета Дулати функционируют творческие и швейные мастерские, где обучающиеся проходят все этапы изготовления объектов дизайна, начиная от разработки эскизов до конечной обработки готовой продукции, с использованием современного промышленного оборудования.

Профессиональные компетентности формируются с первых дней обучения в результате освоения основ конструирования, моделирования, художественного оформления ткани, технологической последовательности изготовления, применения малооперационных технологий, процессов влажно-тепловой обработки деталей, обработки швейных узлов и декоративной, художественной отделки изделий.

Кроме того, в учебно-производственном участке кафедры проводятся практические занятия по дисциплинам: «Конструирование костюма», «Художественное моделирование одежды», «Основы технологии костюма», «Технология изготовления костюма», «Проектирование одежды», «Художественная отделка изделий» и др. Здесь также обучающиеся выполняют научные и творческие проекты, Курсовое и Дипломное проектирование, изготавливают коллекции моделей одежды различных направлений и стилей, проходят производственную практику.

Данное условие способствует формированию профессионально-эстетической компетентности будущих дизайнеров и дальнейшему применению её в будущей профессиональной деятельности, способствует повышению творческого интереса, мотивации, опыту внедрения новых технологий в производственный процесс, развитию способностей творческого проектирования.

- *Четвертое организационно-педагогическое условие* – участие профессорско-преподавательского состава кафедры на курсах повышения квалификации и прохождение производственной стажировки.

Требования, предъявляемые к ППС, направлены на повышение результативности их труда, трудовой активности, деловой инициативы и компетентности, использование их профессионального и творческого потенциала, рациональную организацию труда и обеспечение его эффективности.

Качественному улучшению профессионального потенциала ППС способствует также система повышения квалификации, которая реализуется через различные программы. Преподаватели кафедр, реализующие ОП, регулярно повышают свою квалификацию через краткосрочные семинары, курсы повышения квалификации, индивидуальные стажировки в лучших образовательных центрах, мастер-классы. Для совершенствования профессиональной компетенции и качества образовательного процесса на требуемом уровне проводятся производственные стажировки. В университетах ежегодно организуются обучающие семинары-тренинги ведущими профессорами учебных заведений ближнего и дальнего зарубежья.

Повышение квалификации ППС планируется, исходя из потребности кафедры и в соответствии с совершенствованием технологии образования, внедрением новых технологий обучения. По окончании курсов ППС оформляется Отчет по прохождению курсов и ПК.

Для определения оценки эффективности пройденных курсов повышения квалификации ППС, на кафедре проводится мониторинг внедрения в учебный процесс результатов обучения, а также новых информационных и организационных технологий, таких как: технологий проектирования и программирования, технологий

командного взаимодействия преподавателя и студентов, технологий организации структурированной, адаптированной и доступной среды.

Ежегодно ППС кафедр проходят, согласно Индивидуальному плану преподавателя, производственные стажировки без отрыва производства на ТОО и промышленных предприятиях города, во время которых изучают систему управления и целевую направленность предприятия, порядок расчета технологического процесса, в том числе, производственной мощности, годового объема реализации услуг и др. показатели, знакомятся с конструкторско-технической документацией, организацией труда, режимом работы на предприятии, промышленным оборудованием и компьютерным обеспечением.

В результате, в целях совершенствования теоретического и практического материала по преподаваемым дисциплинам, составляются и согласовываются Методические рекомендации по внедрению в учебный процесс результатов производственной стажировки. По окончании составляется Отчет производственной стажировки, Отзыв руководителя, Протокол заседания кафедры.

- *Пятое организационно-педагогическое условие* - разработка и введение в реестр Образовательных программ по направлению подготовки «Дизайн одежды».

Результаты проведенных исследований легли в основу разработки Образовательной программы для Таразского многоотраслевого колледжа имени М.Х. Дулати (в настоящее время - Каратауского горно-технологического

колледжа), вошедшей в реестр МОН РК в 2024 году.

Так, Смагулова Г.С., являясь руководителем рабочей группы и автором Образовательной программы направления и специализации подготовки обучающихся средне специальных учебных заведений 0212 – «Мода, дизайн интерьеров и промышленный дизайн», представила перечень и описание 12 общих компетенций, 7 профессиональных модулей и результатов обучения дисциплинам по специальности с кодом 02120200 – «Дизайн одежды».

Целью ОП является подготовка специалистов среднего звена, осуществляющих деятельность в сфере дизайна, конструирования, технологии, моделирования, художественного декорирования одежды в соответствии с инновационным развитием модной индустрии.

В Образовательной программе представлен перечень и описание общих компетенций, а также Содержание профессиональных модулей (общепрофессиональных и специальных предметов) для ОП 02120200 – «Дизайн одежды» Таразского многоотраслевого колледжа имени М.Х. Дулати.

На основании проведенного анкетирования среди ППС кафедр двух вузов, выпускающих дизайнеров одежды, а также анализа организационно-педагогических условий была составлена «Теоретическая модель организационно-педагогических условий формирования профессионально-эстетической компетентности будущего дизайнера» (Рис. 1).



Рис. 1. Теоретическая модель организационно-педагогических условий формирования профессионально-эстетической компетентности будущего дизайнера

Заключение. Данные организационно-педагогические условия являются одними из способов организации педагогического наставничества и примера для обучающихся, способствующих формированию их профессионально-эстетической компетентности и применению её в будущей профессиональной деятельности. Выполнение данных условий способствуют повышению интереса и мотивации в подготовке будущего дизайнера, а также внедрению креативно-ценностных технологий обучения.

Проведя анализ условий и требований формирования компетенций у будущих дизайнеров, можно

утверждать, что субъектами педагогической дизайнерской деятельности выступают как обучающиеся, так и преподаватели, объектом - продукт дизайна. Знания, которыми должен владеть педагог-дизайнер: теоретические, художественные, инженерно-технические, экономические, педагогические и психологические [8].

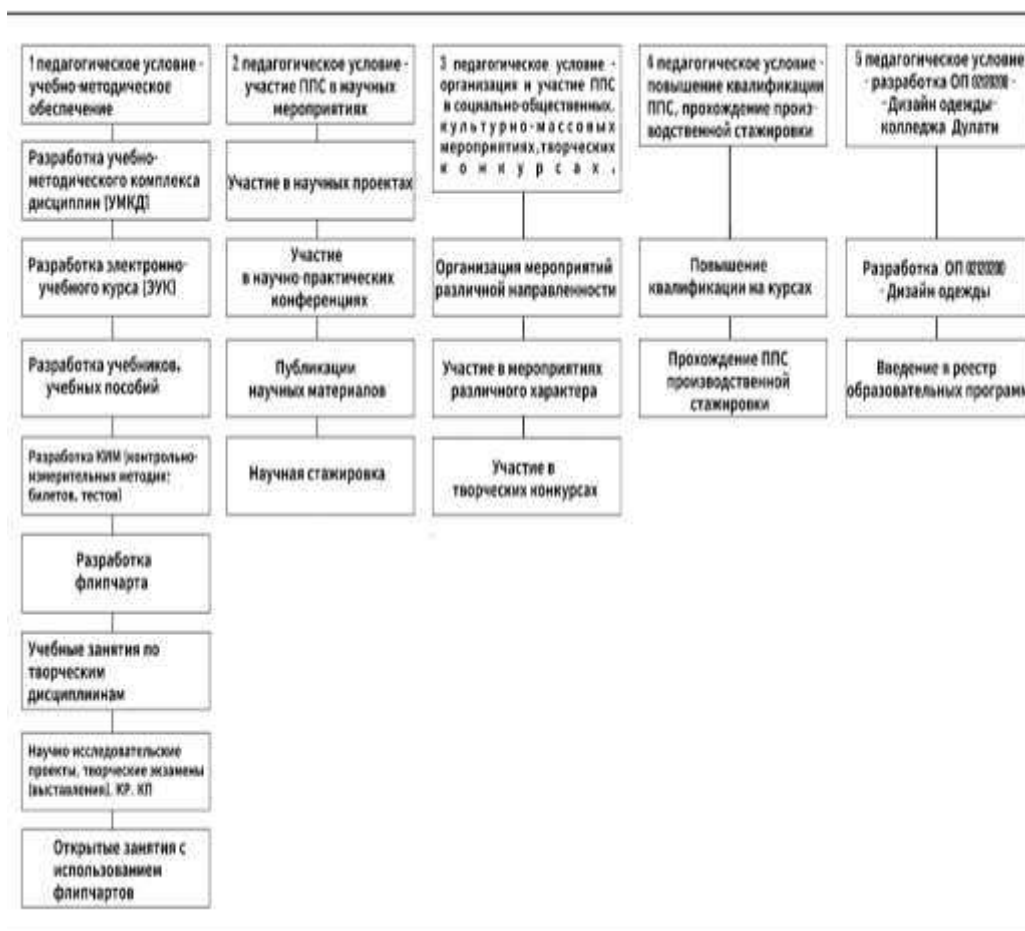
На основе проведения социологического опроса ППС, а также личного опыта авторов появилась возможность решить важную научно-практическую задачу, заключающуюся в том, что формирование профессионально-эстетических компетенций у будущего дизайнера будет эффективным при условии, если будут

изучены теоретические и методологические основы выявления педагогических условий, способствующих их формированию.

Таким образом, с целью выявления факторов, влияющих на развитие профессионально-эстетической компетентности будущих дизайнеров, проведен социологический опрос среди ППС кафедры «Дизайн одежды» Кыргызского государственного технического университета имени И.

Раззакова и ППС кафедры «Дизайн и индустрия моды» Таразского университета имени М.Х. Дулати, общим охватом 20 респондентов.

По итогам анкетирования были сформированы 5 организационно-педагогических условий и разработана «Теоретическая модель организационно-педагогических условий формирования профессионально-эстетической компетентности будущего дизайнера».

Список литературы

1. Смагулова, Г.С. Роль творческой деятельности педагога в современном образовательном процессе [Текст] / Г.С. Смагулова // Сборник научных трудов Всероссийской научно-практической конференции (с международным участием) «Педагогическая деятельность как творческий процесс» /ФГБОУ ВО «Чеченский государственный педагогический университет», г. Грозный – Махачкала: АЛЕФ, 2021. 550 с.
2. Володин, А.А. Анализ содержания понятия «организационно-педагогические условия» [Текст] / А.А. Володин, Н.Г. Бондаренко // Известия Тульского государственного университета. – Тула. – 2014. – №2. – С. 143–152.
Бобряшова, О.В. Средовые акции как условие формирования профессионально-эстетической компетентности будущего дизайнера [Текст] / О.В. Бобряшова // Интеграция мировых научных процессов как основа общественного прогресса: сборник трудов по материалам Международной научно-практической конференции / Под общ. ред. С.В. Кузьмина. – Казань. – 2013. – С. 83–87.
4. ГОСТ №1578/1. Государственный Стандарт высшего профессионального образования Министерства образования и науки Кыргызской Республики. Направление: 570400 Дизайн. Квалификация: Бакалавр. 21.09.2021г.
5. Келесова, У.С. Образовательная программа 6В02111-Дизайн моды Таразского университета имени М.Х. Дулати [Текст] / У.С. Келесова, А.М. Мукаева. - Тараз. - 2024.
6. Соколов, М.В. Совершенствование профессиональной подготовки дизайнера на основе модели процесса обучения [Текст] / М.В. Соколов // Вестник Оренбургского государственного университета. 2005. № 6. С. 14 - 18
7. Тарасова, О.П. Формирование профессиональных компетенций будущего дизайнера в учебно-профессиональной деятельности [Текст] / О.П. Тарасова, М.М. Яньшина // Оренбургский государственный университет. Вестник ОГУ №5 (166) /май`2014.
8. Бобряшова, О.В. Педагогические условия формирования профессионально-эстетической компетентности будущего дизайнера [Текст] / О.В. Бобряшова // Оренбургский государственный университет. Вестник ОГУ №5 (166) /май`2014.

М.И. Мамырова* – *И. Раззаков атындагы Кыргыз мемлекеттік техникалық университеті, Бишкек қ., Кыргыз Республикасы*

Г.С. Смагулова – *М.Х. Дулати атындагы Тараз университеті, Тараз қ., Қазақстан*

ЗАМАНАУИ БІЛІМ БЕРУ ЖҮЙЕСІНДЕГІ ҰЙЫМДАСТЫРУ-ПЕДАГОГИКАЛЫҚ ЖАҒДАЙЛАРДЫ ҚАЛЫПТАСТЫРУ

Аңдатпа. Білім берудің барлық деңгейлеріндегі мамандарды практикалық оқытудың тиімділігі қазіргі кәсіптік білім беру жүйесінің объективті ерекшеліктерін, талапкерлердің жеке білім беру қажеттіліктерін ескеретін ұйымдастырушылық-педагогикалық шарттарды жүзеге асыру жағдайында қамтамасыз етілуі мүмкін және олармен айқындалады. құзыреттілігін дамыту деңгейлері.

Тірек сөздер: білім сапасы, болашақ дизайнерлерді кәсіби дайындау, кәсіби-эстетикалық құзыреттіліктерді қалыптастыру, ұйымдастырушылық-педагогикалық жағдайлар.

M.I. Mamyrova*

Kyrgyz State Technical University named after I. Razzakov, Bishkek, Kyrgyz Republic

G.S. Smagulova

M.Kh.Dulaty Taraz University, Taraz, Kazakhstan

FORMATION OF ORGANIZATIONAL AND PEDAGOGICAL CONDITIONS IN THE MODERN EDUCATIONAL SYSTEM

Abstract. The effectiveness of practical training of specialists at all levels of education can be ensured subject to the implementation of organizational and pedagogical conditions that take into account the objective features of the modern system of vocational education, the individual educational needs of applicants and is determined by the levels of competence development.

Key words: quality of education, professional training of future designers, formation of professional and aesthetic competencies, organizational and pedagogical conditions.

References

1. Smagulova, G.S. Rol' tvorcheskoy deyatelnosti pedagoga v sovremennom obrazovatel'nom processe [The role of creative activity of a teacher in the modern educational process] [Text] / G.S. Smagulova // Collection of scientific papers of the All-Russian scientific and practical conference (with international participation) "Pedagogical activity as a creative process" /Chechen State Pedagogical University, Grozny – Makhachkala: ALEF, 2021. 550 p.
2. Volodin, A.A. Analiz soderzhaniya ponyatiya «organizacionno-pedagogicheskie usloviya» [Analysis of the content of the concept of "organizational and pedagogical conditions"] [Text] / A.A. Volodin, N.G. Bondarenko // Proceedings of Tula State University. – Tula. - 2014. – No. 2. – pp. 143-152.
3. Bobryashova, O.V. Sredovye akcii kak uslovie formirovaniya professional'no-esteticheskoy kompetentnosti budushchego dizajnera [Environmental actions as a condition for the formation of professional and aesthetic competence of a future designer] [Text] / O.V. Bobryashova // Integration of global scientific processes as the basis of social progress: collection of works based on the materials of the International scientific and practical conference / Edited by S.V. Kuzmin. – Kazan. - 2013. – pp. 83-87.

4. GOST №1578/1. Gosudarstvennyj Standart vysshego professional'nogo obrazovaniya Ministerstva obrazovaniya i nauki Kyrgyzskoj Respubliki [GOST No. 1578/1. State Standard of Higher Professional Education of the Ministry of Education and Science of the Kyrgyz Republic]. Direction: 570400 Design. Qualification: Bachelor. 09/21/2021
5. Kelesova, U.S. Obrazovatel'naya programma 6V02111-Dizajn mody Tarazskogo universiteta imeni M.H. Dulati [Educational program 6B02111-Fashion design of M.Kh. Dulaty Taraz University] [Text] / U.S. Kelesova, A.M. Mukaeva. - Taraz. - 2024.
6. Sokolov, M.V. Sovershenstvovanie professional'noj podgotovki dizajnera na osnove modeli processa obucheniya [Improving the professional training of a designer based on a model of the learning process] [Text] / M.V. Sokolov // Bulletin of the Orenburg State University. 2005. No. 6. pp. 14-18
7. Tarasova, O.P. Formirovanie professional'nyh kompetencij budushchego dizajnera v uchebno-professional'noj deyatel'nosti [Formation of professional competencies of a future designer in educational and professional activities] [Text] / O.P. Tarasova, M.M. Yanshina // Orenburg State University. Bulletin of OSU No.5 (166) /May`2014.
8. Bobryashova, O.V. Pedagogicheskie usloviya formirovaniya professional'no-esteticheskoy kompetentnosti budushchego dizajnera [Pedagogical conditions for the formation of professional and aesthetic competence of a future designer] [Text] / O.V. Bobryashova // Orenburg State University. Bulletin of OSU No.5 (166) /May`2014.

*Поступило в редакцию 03.12.24
Поступило с исправлениями 15.12.24
Принято в печать 24.12.24*

Ссылка на статью: Мамырова, М.И. Формирование организационно-педагогических условий в современной образовательной системе [Текст] / М.И.Мамырова, Г.С.Смагулова // Вестник Dulaty University. – 2024. - №4. – С.166-175 <https://doi.org/10.55956/AAQT7416>



Copyright: © 2024 by the authors. Submitted for possible open access publication under the terms and conditions of the Creative Commons Attribution (CC BY NC) license (<https://creativecommons.org/licenses/by-nc/4.0/>).

Ғылыми мақала

FTAMP 15.31

<https://doi.org/10.55956/NPDH1726>

П.М. Махашова* 

«Педагогикалық психология» кафедрасы магистр аға оқытушы
М.Х. Дулати атындағы Тараз университеті
Тараз, Қазақстан
mahashova1964@mail.ru

А.М. Байдалиева 

«Педагогикалық психология» кафедрасы магистр аға оқытушы
М.Х. Дулати атындағы Тараз университеті
Тараз, Қазақстан
Baidaliev-a-sel@mail.ru

А.Н. Абдырахимова

6B01101 «Педагогика және психология» білім беру
бағдарламасының 3 курс студенті
М.Х. Дулати атындағы Тараз университеті
Тараз, Қазақстан
alua200318@gmail.com

СТУДЕНТТЕРДІҢ МЕДИА САУАТТЫЛЫҒЫН ДАМУ АРҚЫЛЫ ҚАРЫМ-ҚАТЫНАС ҚҰЗЫРЕТТІЛІГІН ҚАЛЫПТАСТЫРУДЫҢ ПСИХОЛОГИЯЛЫҚ АСПЕКТІЛЕРІ

Аңдатпа. Мақала студенттердің медиа сауаттылығын дамыту арқылы қарым-қатынас құзыреттілігін қалыптастыруға негізделген. ЖОО-да ақпараттық технологияны жақсы игерген, шығармашылық қабілеті мықты, түрлі ақпараттарды талдай білетін құзыретті мамандарды даярлауға бағыттайды. Заманауи медиа материалдарын оқу процесінде қолдану барысында ақпаратты жинақтау мен тексеру және заманауи инновациялық технологиялық әдістерді кеңінен қолдана білуге жол ашады.

Студенттердің қарым-қатынас құзыреттілігін, ақпараттық-коммуникациялық технологияны қолдану негізінде медиа сауаттылығын дамыту саласында алынған ақпаратты іс-тәжірибесінде, кәсіби қызметінде, қандай да бір мәселелерді шешуде қолдана білуге үйретеді. Сонымен бірге, студенттерге түрлі ақпараттарды дұрыс қабылдауға, оны саралай білуге және қарым-қатынас арқылы құзыреттілік түсінігін қалыптастыруды көздейді.

Студенттердің медиа сауаттылығы арқылы ғылыми ізденістер, зерттеулер мен тәжірибелерге талдау және тұжырымдама жасауды қамтамасыз ететін шарттарды айқындауға негізделеді. Мультимедиялық құралдар – бейнелік және аудиоэффектілік, әртүрлі мультибағдарламалық мүмкіндіктерді интерактивті бағдарламалық жабдықтың басқаруымен орындалатын электрондық құжаттарды дайындау тәсілдерін жүзеге асыруға ой-тұжырымдар жасалынған.

Студенттердің медиа сауаттылығын дамыту арқылы қарым-қатынас құзыреттілігін қалыптастырудың психологиялық аспектілері

Алынған білім мен дағдылар барысында медиа сауаттылықты дамыту жолдарын анықтайды, студенттердің кәсіби құзыреттілігін қалыптастырады.

Тірек сөздер: *медиа сауаттылық, құзыреттілік, мультимедиялық құралдар, репрезентациялық жүйелер, интерактивті әдістер, ақпараттық, коммуникациялық технология.*

Кіріспе. Қазіргі уақытта қоғам үшін ақпарат құралдарын тиімді пайдаланып, ізгілікті адамгершілік құндылықтарды жаңарту және бәсекеге қабілетті, әлеуметтік-экономикалық талаптарға сай жаңа ұрпақ тәрбиелеу маңызды мақсат болып табылады. Бұл мақсатты жүзеге асыру үшін тұлғаның ақпараттық сауаттылығын арттырып, қоғамдағы өзгерістерге бейім мамандарды қалыптастыру қажет. Осы кезеңде бұқаралық ақпарат құралдарын (баспасөз, теледидар, кинематография, радио, видео және интернет желілері) кеңінен тарату барысында студенттік ақпарат ағыны жүріп жатыр. Бұқаралық ақпарат құралдары қол жеткізген ұғым, – бұл ұғым адамның мінез-құлқына, психикасына әсер етеді. Сондықтан қазіргі білім беру мен тәрбие саласының өзекті мәселелерінің бірі жастарға медиа білім беру болып табылады. Әлеуметтік желілер мен микроблогтар ақпараттық алаңдардың бір бөлігі ретінде өте тез таралуда. Медиалық платформалардың түрлері мен форматтары да тұрақты түрде өзгеріп, жаңарып отырады, бұл ақпаратты тарату әдістерін және тұтынушылардың оған деген қатынасын айтарлықтай өзгертеді [1,28].

Жаһандық дәуірінде ақпараттық технологияларды жақсы білетін, жоғары шығармашылық қабілеті бар, әртүрлі ақпаратты талдай алатын мамандарды даярлау – бүгінгі күннің негізгі мәселесі ретінде қарастырамыз.

Медиа білім беру мен медиасауаттылық – бұл бұқаралық ақпарат құралдарын тиімді пайдалану мен түсіну қабілетін дамытуға

бағытталған психологиялық ғылымдардың жаңа саласы. Бұл сала медиа өнімдерін бағалау, коммуникациялық дағдыларды жетілдіру және ұсынылған ақпараттың сапасын сараптау әдістерін үйретуді мақсат етеді. Медиа сауаттылық, коммуникативтік құзыреттілік пен білімнің маңыздылығын көптеген ғалымдар өз зерттеулерінде қарастырған, бұл қазіргі қоғамда медиа өнімдеріне сыни тұрғыдан қарауды қалыптастырудың өзектілігін айқындайды. Қазақстандық ғалымдар, атап айтқанда Г.К.Нұрғалиева, С.С.Құнанбаева, А.А.Жолдасбеков, А.А.Әмірбеков, Е.А.Абуов және Д.М.Джусубалиева өз зерттеулерінде білімді ақпараттандырудың түрлі аспектілерін қарастырған. Олар ақпараттық-коммуникациялық технологияларды психология тұрғысынан қолдану мәселелеріне көп көңіл бөлген. Бұл ғалымдар мектеп мұғалімдері мен жоғары оқу орындары оқытушыларының жаңа технологияларды тиімді пайдалануға дайындау мәселелерін зерттеп, осы саладағы психологиялық негіздерді түсіндірген.

Бүгінгі таңда бұқаралық ақпарат құралдарының адам өмірінің әртүрлі салаларына әсері күн санап артып келеді.

Қазақстан Республикасында бұқаралық медиа сауаттылықты қалыптастыру мәселелері әлі де мамандандырылған бейінді білім беру контекстінде қаралуда. Алайда, ел дамуға ұмтылады ақпараттық білім беру технологиялары. «Ақпараттық

Қазақстан-2020» мемлекеттік бағдарламасы қабылданды [2]. Бұл ақпараттық сауаттылық жүйесін дамытуға арналған «Жол картасы» болып табылады.

Медиа тұлғаның қалыптасуына әсер етіп қана қоймай, сонымен қатар оның теріс әсері белгілі бір дәрежеде жас ұрпақтың санасының дамуына әсер етеді. Сондықтан, осы медиа білім берудің негізгі міндеті қазіргі заманғы, жылдамдыққа тәуелді емес ақпаратты ажыратуға, ондағы пайдасы мен зиянын түсінуге, жеке тұлғаның сыни ойлауын дамытуға ықпал етеді.

Қазіргі ақпараттық және коммуникациялық технологиялар білім беру үдерісін жекелеуге мүмкіндік берумен қатар, бірнеше аспектілерден де көрініс табады:

– Медиа оқытудың әдіс-тәсілдері мен мазмұнына өзгерістер енгізу. Ақпараттық технологиялар дәстүрлі оқыту әдістерін өзгертіп, студенттерге интерактивті және мультимедиялық материалдар арқылы білім алуы жеңілдетеді. Бұл тәсілдер студенттердің қызығушылығын арттырып, білімді терең меңгеруге көмектеседі.

– Электронды медиа материалдардың тиімділігі. Цифрлық технологиялар білім алушыларға материалды терең түсініп, жақсырақ меңгеруге мүмкіндік береді. Видеолар, интерактивті курстар, және онлайн платформалар арқылы ақпаратты жақсырақ есте сақтауға болады, себебі бұл тәсілдер визуалды және дыбыстық элементтерді қосады.

– Тәрбиелік мәні. Ақпараттық технологиялар білім алушылардың танымын кеңейтуге және олардың мәдениетке деген көзқарасын қалыптастыруға көмектеседі. Оқу процесі дәстүрлі шектеулерден асып, студенттерді әртүрлі көзқарастармен

таныстырады, бұл олардың дүниетанымын кеңейтеді.

Оқу үдерісінде электронды медианы қолданудың психологиялық ерекшеліктері заманауи талаптарға сай мультимедиялық құралдарды тиімді пайдалану арқылы студенттердің жеке оқу қажеттіліктері мен ерекшеліктерін ескеруге мүмкіндік береді. Бұл білім алушылардың тәсіл білім беру процесін икемді және динамикалық түрде өзгертуге, мотивациясын арттыруға, сондай-ақ олардың ақпаратты қабылдауы мен меңгеруін оңтайландыруға негізделеді.

Медиа білім адамдарға ақпаратты еркін меңгеруге және цифрлық дәуірдегі мұғалімдер мен студенттердің құндылықтары мен көзқарастарын жүзеге асыруға мүмкіндік береді [3,25.36].

Бұл олардың жеке дамуына ғана әсер етіп қоймай, олардың әлеуметтік тұрғыда белсенді атсалысуын және интербелсенділігін күшейтеді. Ең бастысы, біз қарастырылып отырған мәселені тиімді шешуге байланысты студенттер психологиялық жағдайлар арқылы медиа сауаттылығын дамытумен қатар, қарым-қатынас арқылы құзыреттіліктерінің қалыптасатынына да қол жеткізеді.

Зерттеу шарттары мен әдістері. Қазіргі кезде медиа материалдарын оқу процесінде қолдану ақпаратты жинақтап, тексеруден бөлек, сыни ойлауды дамытуға мүмкіндік береді. Бұл процес ақпаратты талдай білуді, типтік қателіктерді анықтауды, қорытынды шығаруды және ақпараттық хабарламаның мағынасын дұрыс түсінуді үйретеді. Сонымен қатар, студенттердің коммуникациялық қабілеттерін қалыптастырудың негізгі тәсілі – ақпаратты дұрыс қабылдау, визуалды бейне жасау және сыни ойлауға бағыттайды [4].

Білім беру жүйесінде тұлғаның өзін-өзі дамытуы мен жетілуіне бағытталған демократиялық үрдіс қарқынды дамып келеді. Бұл бағытта бұқаралық ақпарат құралдарының рөлі зор, өйткені олар адамның ойлауын, дүниетанымын қалыптастыруда маңызды орын алады. Медиа сауаттылық студенттерге келесі мүмкіндіктерді ұсынады:

– Медианы шындықты құрастырудың маңызды құралы ретінде талдау және коммуникация дағдыларын дамыту;

– Әлеуметтік, мәдени, және психологиялық білім алу;

– Мәтінді бағалау және эстетикалық қабылдау қабілетін дамыту;

– Мәдени құндылықтарды, тәжірибелік мәнділікті, идеяларды тану және бағалау;

– Медиа материалдарды құрастыру, қабылдау, талдау және түрлі техникалық құралдарды пайдалану дағдыларын жетілдіру;

– Медиа материалдардың түпнұсқасын анықтау және оның психологиялық, әлеуметтік, мәдени негіздерін білу.

Медиа сауаттылықтың маңызы оның ақпаратты қабылдау мен талдауды тек қана білім емес, мәдениет, экономика, саясат, әлеуметтік жағдай сияқты кең ауқымды тұрғыдан үйретуін көздейді.

Т.Қаңлыбаеваның пікірінше, коммуникативті құзыреттілік – бұл адамның қарым-қатынас жасау мәдениетіндегі ерекшеліктерді іске асыру қабілеті. Бұл құзыреттілік жеке тұлғаның өзін-өзі жүзеге асыруына, өзін анықтауға дайындығын қамтамасыз етіп, оның ішкі әлемін дамыту мен қоршаған орта арасындағы үйлесімділікке қол жеткізуге мүмкіндік береді [5,57-60].

Құзыреттілік көзқарасының негізгі мақсаты – кәсіби, ғылыми, әдістемелік және өндірістік қызметтерді тиімді

орындай алатын, бәсекеге қабілетті маманды қалыптастыру. Бұл міндеттерге мыналар жатады: болашақ маманның кәсіби білімге және қызметке құндылықтық қатынасын дамыту, оның кәсіби әлеуетін арттыру, және тұлғаның қоғамдағы толық өзіндік қасиеттерін көрсетуге дайын болуын қамтамасыз ету [6].

Тұлға құзыреттілігі жеке адамның өзін-өзі тануға, әрекеттеріне баға беруге және кемшіліктерін түзетуге деген ұмтылысын дамытады. Сондықтан студенттердің медиа сауаттылық арқылы құзыреттілігін қалыптастыру маңызды әрі көп қырлы міндеттермен сипатталады.

Тұлға құзыреттілігін қалыптастыруда мынандай әдістерді атап өтуге болады:

Кейс әдісі, интерактивті сұхбат, іскерлік ойындар, Блум таксономиясы, сын тұрғысынан ойлау, тренингтік тәсілдер. Заманауи әдістерді тиімді пайдалану студенттердің құзыреттіліктерін арттыруға зор мүмкіндік береді. Ақпараттық технологиялар ғасырында жаңа технологиялар мен интерактивті тәсілдерді қолданудың маңыздылығы өте жоғары. Инновациялық тәсілдер оқу үдерісін тиімді ұйымдастырып, білім алушылардың танымдық қабілеттерін дамытуға ықпал етеді.

И.А.Зимнийдің құрылымдық компоненттеріне сүйене отырып, Е.В.Филатова мұғалімнің коммуникативті құзыреттілігінің моделін ұсынды. Бұл модель келесі компоненттерді қамтиды:

– Мотивациялық-құндылық компонент: мұғалімнің кәсіби даму мен өзін-өзі жетілдіруге дайындығын бейнелейді.

– Когнитивтік компонент: коммуникативтік құзыреттілік мәні мен оның рөлін терең түсіну қабілеті.

– Операциялық-белсенділік компонент: стандартты және стандартты емес жағдайларда құзыреттілік көрсету тәжірибесін қалыптастырады [7,105].

Студенттердің медиа сауаттылығы мен құзыреттілігін дамыту бойынша эксперименттік жұмыстарды жүзеге асыру тиімділік диагностикасы, мониторинг және дәлелдеу арқылы жүргізілді. Бұл әдіс оқу-тәрбие үрдісінде заманауи технологияларды қолданудың практикалық артықшылықтарын айқындауға мүмкіндік берді.

Медиа сауаттылық арқылы қарым-қатынасты қалыптастыру психология тұрғысынан цифрлық дәуір жағдайында табысты қарым-қатынасты қалыптастырудың маңызды факторы ретінде қарастырылады. Медиа сауаттылық ақпаратты қабылдау қабілетінен бөлек, когнитивтік, эмоциялық және әлеуметтік аспектілерді біріктіре отырып, сапалы қарым-қатынас орнатуға мүмкіндік береді [8,65].

Медиа сауатты адамдар өздерінің сөздері мен әрекеттерінің басқа адамдарға әсерін түсінеді, бұл онлайн ортадағы агрессия мен уытты әрекеттерді азайтады.

Зерттеу нәтижелері. Әлеуметтік бірігейлік теориясына сәйкес, медиа сауаттылық адамды жеке тұлға ретінде ғана емес, жаһандық медиа кеңістіктің мүшесі ретінде түсінуге көмектеседі. Бұл өз мінез-құлқы үшін жауапкершілікті қалыптастырады.

Медиа сауаттылық арқылы дамиды ақпаратты іріктеу қабілеті ақпараттық жүктемені азайтуға көмектеседі. Психологияда бұл жүктеме көбінесе алаңдаушылықты, күйзелісті және шаршауды арттырады. Тек маңызды ақпаратты таңдай білу когнитивтік денсаулықты сақтауға және қарым-қатынастың маңызды аспектілеріне назар аударуға мүмкіндік береді. Бұл кәсіби және білім беру саласында өте

маңызды, себебі қарым-қатынастың сапасы көбінесе берілетін деректердің дәлдігі мен анықтығына байланысты.

Медиа сауаттылықтың мәдениетаралық қарым-қатынастағы рөлі де зор. Бұл психологияда топаралық қабылдау аспектісімен тығыз байланысты. Медиа арқылы әртүрлі мәдени ерекшеліктерді зерттеу стереотиптер мен алдын ала пікірлерден арылуға көмектеседі. Адамдар басқа мәдениеттердің өкілдерін «бөтен» ретінде емес, қарым-қатынас бойынша тең серіктестер ретінде қабылдап, сенімді нығайтып, төзімділіктің дамуына жол ашады [9, 7556].

Техникалық дағдылар тұрғысынан медиа сауаттылық тек цифрлық арналар арқылы қарым-қатынас жасаудағы сенімділікті арттырып қана қоймай, сонымен бірге психологияда «технофобия» деп аталатын жаңа технологиялардан қорқуды азайтады. Мысалы, бейнеконференциялар немесе әлеуметтік желілер сияқты құралдарды тиімді пайдалана білу қарым-қатынас жағдайларына сәтті бейімделуге көмектеседі.

Сонымен қатар, медиа сауаттылық адамның эмпатиясын дамытуға да ықпал етеді. Медиа арқылы әртүрлі көзқарастарды зерттеу өзгеге жанашырлық таныту арқылы қабілетін арттырады және тиімді қарым-қатынас орнатуға мүмкіндік береді. Эмпатияға ие адамдар әдетте эмоционалдық байланыстарды оңай орнатады, бұл жеке және кәсіби өмірдегі өзара әрекеттестікті жақсартады.

Медиа сауаттылық эмпатия қабілетіне әсер етеді. Шектеулі ақпарат немесе «цифрлық қашықтық» жағдайында қарсыластың эмоцияларын дұрыс интерпретациялау қабілеті сәтті және психология тұрғысынан дұрыс қарым-қатынастарды құруға көмектеседі. Бұл аспект жастармен жұмыс

істегенде ерекше маңызды, өйткені интернет қауымдастықтары әлеуметтік бірегейлікті қалыптастыру және қоршаған әлемге деген қарым-қатынас үшін маңызды арналар болуы мүмкін.

Осылайша, медиасауаттылық тек қана технологияларды білу емес, сонымен қатар медиа ақпарат құралдарының жеке тұлғаның дамуына, психоэмоционалдық жағдайына және басқа адамдармен қарым-қатынасқа әсерін терең түсіну қабілеті болып табылады.

Медиасауаттылық ол тұлғалардың мәліметті қабылдай алуы, сараптау және дұрыс бағытта интерпретациялау қабілеттерін жетілдірді. Бұл когнитивтік процестердің маңызды элементі ретінде сыни ойлауды қалыптастырды. Ақпаратты бағалау және жалған мәліметтерді анықтау дағдылары адамның медиаконтентке деген саналы көзқарасын қалыптастырып, қарым-қатынас барысында дұрыс әрі дәйекті ақпарат алмасуға ықпал етеді. Сонымен қатар, медиасауаттылық есте сақтау және ақпаратты өңдеу қабілетін жақсартып, адамның кәсіби және әлеуметтік қарым-қатынастарын сапалы деңгейге көтереді.

Медиа кеңістіктің ең белсенді қолданушылары болғандықтан, олардың психологиялық дамуында медиасауаттылықтың рөлі ерекше. Бұл кезеңде жеке тұлға қалыптасып, өзін-өзі тану процестері белсенді жүреді. Студенттер медиаконтент арқылы өз қызығушылықтарын зерттеп, жеке көзқарастары дамып, медиасауаттылықтың арқасында қауіпсіз әрі саналы түрде жүзеге асады. Әлеуметтік желілердегі пікірталастар мен онлайн жобаларға қатысу олардың тіл табысу, топпен жұмыс істеу және жанжалдарды шешу қабілеттерін жақсартады. Медиасауаттылық интернет-тәуелділік

пен кибер-буллингтің алдын алуға мүмкіндік береді, бұл жасөспірімдердің психологиялық саулығын сақтауда маңызды рөл атқарады.

Білім беру жүйесінде медиасауаттылық ерекше орын алады. Оның оқу процесіне енгізілуі студенттердің сыни ойлауын, ақпаратты талдау және жүйелеу қабілеттерін жетілдіреді. Сондай-ақ, медиасауаттылық қарым-қатынас мәдениетін қалыптастыруға ықпал етеді, бұл өз кезегінде этикалық нормаларды ұстануға үйретеді. Мұғалімдер медиаресурстарды пайдалана отырып, оқыту үдерісін интерактивті және қызықты етеді, бұл тек білім алушылардың оқу үлгеріміне ғана емес, олардың эмоционалдық тұрақтылығына да оң әсер етті [10,32].

Зерттеу нәтижелерін талқылау.

Нәтижелер мен талқылаулар бөлімінде медиа сауаттылық ұғымы мен оның маңызы кеңінен қарастырылады. А.В.Шариков медиа-білім беру тұжырымдамаларының маңызды элементі ретінде «медиа-сауаттылықты» атап өтіп, оның білім беру процесіндегі басты мақсатты көрсететінін айтады. Осы түсінік аясында «медиа сауаттылық» және «медиа-білім беру» терминдері синоним ретінде қолданылып, адамның медиа хабарламаларға дұрыс жауап беру және оларды тиімді пайдалану қабілеттерін дамытуға байланысты.

Медиа сауаттылықтың басты мақсаты – тұлғаның коммуникациялық және ақпараттық сауаттылығын арттыру, оның медиа мәтіндерді дұрыс түсініп, бағалауы мен құрастыру қабілетінің дамуы болып табылады. Бұл көзқарасқа В.А. Монастырский де қолдау көрсетеді, ол медиа сауаттылықтың мәнін «медиа білімнің нәтижесі ретінде дұрыс қабылдау, түсіндіру, бағалау, сондай-ақ

медиа мәтіндерді құрастыру қабілеті» деп анықтаған.

Студенттердің медиа сауаттылығын қалыптастыру барысында білім беру процесін жүйелі ұйымдастыру өте маңызды, себебі ол оқу тәрбие процесінің табысты болуының кепілі болып табылады. Қазіргі уақытта студенттерде түрлі ақпараттық технологияларды пайдалану мүмкіндігі бар, алайда бұл мүмкіндік теріс пайдалану мен компьютерлік ойындарға тәуелділік сияқты мәселелерді де туындатады. Осыған байланысты студенттердің медиа білім алу деңгейін анықтап, олардың оқу барысында қандай медиа құралдарды қолданатыны туралы мәліметтер жинақталды.

Медиасауаттылық қазіргі қоғамда қарым-қатынас құрудың, ақпаратты дұрыс қабылдаудың және эмоцияларды басқарудың негізгі құралына айналууда. Психологиялық тұрғыдан алғанда,

медиа сауаттылық адамның когнитивтік, эмоционалдық және әлеуметтік қабілеттерін дамытып, сапалы және саналы қарым-қатынас орнатуға мүмкіндік береді. Бұл дағды адамның жеке дамуына, кәсіби жетістігіне және әлеуметтік ортада сәтті бейімделуіне қажетті маңызды құрал болып табылады. Интернет-кеңістікке ену индексі – интернет-активтілігін бағалау үшін қолданылады.

Интернет-кеңістікке ену термині адамның цифрлық виртуалды ортадағы белсенділігін сипаттайды, бұл анықтама теріс немесе клиникалық мән-мағынасыз. Бұл тұрғыда мінез-құлықтық, когнитивтік және аффективті аспектілер ерекшеленеді.

Интернет-кеңістікке ену индексінің шкаласын 1-сурет арқылы берілді.

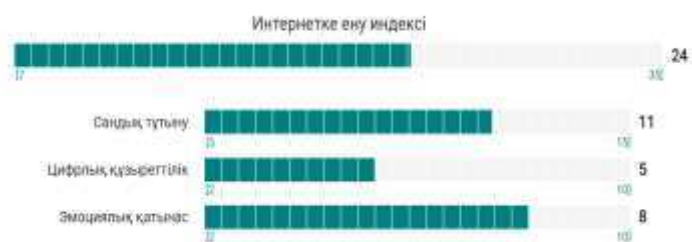

Сурет 1. Интернет-кеңістікке ену деңгейінің нәтижесі.

Интернет-кеңістікке ену индексі – шкаласының 2-сурет арқылы көрініс интернет-активтілігін бағалау тапты.

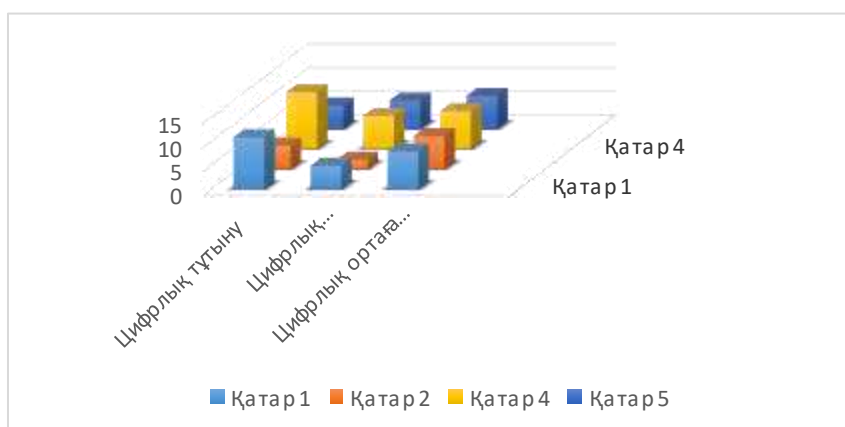

Сурет 2. 5 тұлғаның Интернет-кеңістікке ену деңгейінің нәтижесі.

Студенттердің медиа сауаттылығын дамыту арқылы қарым-қатынас құзыреттілігін қалыптастырудың психологиялық аспектілері

Зерттеу аясында жеке тұлғалардың интернетке ену индексінің белсенділігінің дәрежесін зерттеуге арналған сауалнама өткізілді. Бұл сауалнамада келесі сұрақтар қамтылды:

1. Қаншалықты жиі интернетті пайдаланасың? (бір жауапты таңдаңыз)

- a. Интернетті мүлде пайдаланбаймын
- b. Аптасына бір-екі рет
- c. Күніне бір рет
- d. Күніне екі-үш рет
- e. Мен интернетте «тұрамын»

2. Күн сайын интернетте қанша уақыт өткізесің? (бір жауапты таңдаңыз)

- a. Бір сағаттан аз
- b. 1-3 сағат
- c. 3-5 сағат
- d. 6-8 сағат
- e. Интернетке үнемі қосылып тұрамын

3. Интернетпен таныс болғаныңа неше жыл болды?

- a. 1 жылдан аз
- b. 1-3 жыл
- c. 4-6 жыл
- d. 7-8 жыл
- e. 9 жылдан артық

4. Интернетті пайдаланушы ретінде өзіңді қаншалықты сенімді сезінесің? (бір жауапты таңдаңыз)

- a. Мүлде сенімсіз
- b. Өте сенімсіз
- c. Орташа сенімді
- d. Сенімді
- e. Өте сенімді

5. Интернетте болған кезде қандай эмоциялар мен сезімдерді сезінесің? (әр жолда бір жауапты таңдаңыз)

Эмоция	Өте жиі	Жиі	Уақыт өте келе	Сирек	Ешқашан
1. Қуаныш					
2. Қорқыныш					
3. Таң қалу					
4. Ұялу					

5. Қызығушылық					
6. Жек көру					
7. Қанағаттандыру					
8. Реніш					
9. Таңдану					

Сізге интернетті пайдалану бойынша бірнеше сұрақтарға өз пікіріңізді білдіру ұсынылады. Егер сіз тұжырыммен келіссеңіз, «Иә» бағанасында «+» белгісін қойыңыз, егер келіспесеңіз, «Жоқ» бағанасында «+» белгісін қойыңыз.

Сұрақ	Иә	Жоқ
1. Сен интернетті проблемалардан қашу немесе жаман көңіл-күйден арылу үшін пайдаланасың.		
2. Әрқашан интернетте жоспарлағаннан көп уақыт өткізесің.		
3. Интернет туралы ойлайсың, желіде болмаған кезде де.		
4. Желіден тыс болғанда, сен өзін басылған немесе аландаушылық сезінесің.		
5. Интернеттің әсерінен адамдармен қарым-қатынасыңды жоғалтуыңа немесе мектепке баруды тоқтатуыңа болады.		

7. Интернетте саған не ұнайды? (әр жолда бір жауапты таңдаңыз):

Сұрақ	Өте ұнайды	Ұнайды	Нем-құрайлы	Ұнамайды	Мүлдем ұнамайды
1. Әлеуметтік желілерде қарым-қатынас жасау					
2. Достармен чаттар мен мессенджерлерде сөйлесу					
3. Скайп арқылы сөйлесу					
4. Instagram жүргізу					

5. Виртуалды күнделік (блог) жазу					
6. Оқу мақсатында ақпарат іздеу немесе онлайн оқыту					
7. Мәдени және рухани даму үшін ақпарат жинау					
8. Бағдарламалар, музыка, суреттер, бейнемазмұн жүктеу					
9. Аудио жазбаларды тыңдау					
10. Бейнемазмұнды көру					
11. Елдегі және әлемдегі соңғы жаңалықтар мен оқиғаларды қадағалау					
12. Онлайн ойындар ойнау					
13. Интернет-акцияларға, дауыс беруге қатысу және т.б.					
14. Әр түрлі сайттарды қарау					
15. Тауарлар мен қызметтерді интернеттен іздеу және сатып алу					

Шкала 1. Цифрлық тұтыну – сұрақтар 1, 2, 6 бойынша жинақталған балдар саны.

Шкала 2. Цифрлық құзыреттілік – сұрақтар 3, 4 бойынша алынған балдар саны.

Шкала 3. Цифрлық ортаға эмоционалды қатынас – сұрақтар 5, 7 бойынша көрсетілген балдар сомасы.

Интернетке ену индексі – барлық шкалалардан алынған балдардың жиынтығы.

Кілттер шкал және «Интернет-кеңістікке ену индексі» сұрақнамасын өңдеу:

Сұрақ 1 - Жауаптың нөміріне сәйкес балдар саны есептеледі.

Сұрақ 2 - Балдар саны жауап нөміріне сәйкес келеді.

Сұрақ 3 - Балдар саны жауап нөміріне сәйкес келеді.

Сұрақ 4 - Балдар саны жауап нөміріне сәйкес келеді.

Сұрақ 5 - Тақ сандар бойынша балдар жиынтығынан жұп сандар бойынша балдар жиынтығы алынып, нәтижесі 9-ға бөлінеді. Мұнда:

«өте жиі» - 5 балл,

«жиі» - 4 балл,

«уақыт өте келе» - 3 балл,

«сирек» - 2 балл,

«мүлде болмайды» - 1 балл.

Сұрақ 6 - Әр «иә» жауабы үшін 1 балл қосылады.

Сұрақ 7 - Балдар саны 15-ке (жолдардың жалпы саны) бөлінеді. Барлық жолдар есепке алынады. Мұнда:

«өте ұнайды» - 5 балл,

«ұнайды» - 4 балл,

«бейтарап» - 3 балл,

«ұнамайды» - 2 балл,

«мүлде ұнамайды» - 1 балл.

Қорытынды. Медиасауаттылық қазіргі қоғамда маңызды дағдылардың бірі болып табылады, себебі ол адамдарға ақпаратты дұрыс өңдеуге, талдауға және пайдалану арқылы саналы шешімдер қабылдауға ұмтылыс береді.

Зерттеу барысында білім беруді ақпараттандыру студенттердің қарым-қатынас сауаттылығын дамытуға және медиа құзыреттілігін қалыптастыруға бағытталған.

Медиа және құзыреттілік ұғымдарын меңгеруге байланысты мына төмендегідей мәні анықталды:

- алынған нәтижелер бойынша студенттердің медиа сауаттылығын дамытуға ынталандырды;

- медиа сауаттылық арқылы қарым-қатынас құзыреттілігін қалыптастыруға бағытталып жасаған үлгілердің дұрыстығын дәлелдеді;

Зерттеу нәтижелері білім беру процесінде ЖОО студенттерінің медиа

сауаттылығын табысты қалыптастыруды қамтамасыз ететіндігін көрсетеді.

Ақпаратты жаңашылдық дәрежесі бойынша жан - жақты түсіндіріп,

саралап, құндылықтарға сүйене отырып, студенттердің медиа сауаттылығын қалыптастырдық.

Әдебиеттер тізімі

1. Медиа сауаттылық. Жоғары оқу орындарына арналған медиа және ақпараттық сауаттылық бойынша оқу құралы. [Мәтін]: //IREX Europe ұйымы Қазақстан, Қырғызстан, Тәжікстан, Түркменстан және Өзбекстан елдерінде жүзеге асырылған жобалар аясында әзірленген// IREX Europe, 2018.
2. Мемлекеттік бағдарлама «Ақпараттық Қазақстан-2020» [Мәтін]: [Электрондық ресурс] // Қазақстан Республикасының Электрондық үкіметі. – Кіру режимі: https://egov.kz/cms/kk/articles/gp_inf_kaz_2020 Қолжетімділік күні: 26.02.2016.
3. Игнатова, Н.Ю. Образование в цифровую эпоху: монография. [Текст] / Н.Ю. Игнатова. - Мин-во образования и науки РФ. –Нижний Тагил, 2017. – С. 25-36
4. Смагулов Е.Ж. Медиа білім берудің педагогикалық негіздері [Мәтін] / Е.Ж. Смагулов. - Молодой ученый. – 2016. – №5.2.
5. Қаңлыбаева, Д.Т. Оқушыларға коммуникативтік құзыреттілік білім берудің негіздері [Мәтін] / Д.Т. Қаңлыбаева // Білім әлемінде. – № 4(4). – 57–60-б.
6. Корастылева Л.А. Психология самореализации личности. [Текст] / Л.А. Корастылева. – М. 2015
7. Колмогорова, Л.А. Формирование коммуникативной компетентности личности [Текст] / Колмогорова // Барнаул – 2015
8. Шариков, А.В. Медиаобразование: Мировой и отечественный опыт. [Текст] / А.В. Шариков. – М.: Изд-во Академия, 2010. – 65с.
9. Медиаобразование сегодня: содержание и менеджмент / под ред. А.В.Федорова. [Текст]: – М.: Изд-во Гос. ун-та управления, 2002. – 755б.
10. Чёрный, Ю.Ю. Медийно-информационная грамотность в цифровом мире: как научить учителей [Текст] / Ю.Ю. Черный, Т.А.Мурована. – Москва: Институт ЮНЕСКО по информационным технологиям в образовании, Программа ЮНЕСКО «Информация для всех», 2021. – С. 32.

П.М. Махашова*, А.М. Байдалиева, А.Н. Абдырахимова

Таразский университет им. М.Х.Дулати, Тараз, Казахстан

ПСИХОЛОГИЧЕСКИЕ АСПЕКТЫ ФОРМИРОВАНИЯ КОММУНИКАТИВНОЙ КОМПЕТЕНТНОСТИ СТУДЕНТОВ ЧЕРЕЗ РАЗВИТИЕ МЕДИАГРАМОТНОСТИ

Аннотация. Статья основана на формировании коммуникативной компетентности студентов через развитие медиаграмотности. В вузе ориентируется на подготовку компетентных специалистов, хорошо владеющих информационными технологиями, обладающих сильными творческими способностями, умеющих анализировать различную информацию. Обобщение и проверка информации в процессе использования современных медиа-материалов в учебном процессе и широкое применение современных инновационных технологических методов.

Обучает студентов развитию коммуникативной компетентности, медиаграмотности на основе использования информационно-коммуникационных технологий, умению использовать полученную информацию в практической, профессиональной деятельности, решении тех или иных проблем. Вместе с тем, студенты должны уметь

правильно воспринимать различную информацию, анализировать, дифференцировать ее и формировать понимание компетентности через общение.

Основывается на определении условий, обеспечивающих создание концепции и анализ научных исследований, исследований и практик посредством медиаграмотности студентов.

Мультимедийные средства-визуальная и аудиоэффектность, разработаны идеи для реализации способов подготовки электронных документов, реализуемых под управлением интерактивного программного оборудования с различными мультипрограммными возможностями.

Определяет пути развития медиаграмотности в ходе приобретенных знаний и навыков, формирует профессиональную компетентность студентов.

Ключевые слова: компетентность медиаграмотность, компетентность, мультимедийные инструменты, репрезентационные системы, интерактивные методы, информационный, коммуникационные технологии.

P.M.Mahashova*, A.M.Baidalieva, A.N. Abdyrahimova

M.Kh.Dulaty Taraz University, Taraz, Kazakhstan

PSYCHOLOGICAL ASPECTS OF DEVELOPING COMMUNICATIVE COMPETENCE IN STUDENTS THROUGH MEDIA LITERACY

Abstract. The article is based on the formation of communication competence through the development of media literacy of students. The University directs the training of competent specialists with good knowledge of Information Technology, strong creative abilities, ability to analyze various information. In the process of using modern media materials in the educational process, it opens the way to the accumulation and verification of information and the ability to widely use modern innovative technological methods. In the field of developing students' communication competence, media literacy based on the use of information and communication technology, they are taught to use the information obtained in case practice, professional activities, and solving any problems. At the same time, it provides students with the ability to correctly perceive various information, analyze it, and form an understanding of competence through communication. It is based on determining the conditions that ensure the analysis and formulation of scientific research, research and practice through the media literacy of students. Ideas have been developed for the implementation of methods for preparing electronic documents, which are implemented by multimedia tools – video and audio effects, various multiprogramming capabilities under the control of Interactive Software equipment. In the course of the acquired knowledge and skills, it determines the ways of developing media literacy, forms the professional competence of students.

Keywords: media literacy, competence, multimedia tools, representation systems, interactive methods, information, communication technologies.

References

1. Mediasauattylyk. ZHоғары оқу орындарына арналған медиа және ақпараттық сауаттылық бойынша оқу құралы [Media literacy. Manual on media and information literacy for

- universities] // prepared within the framework of IREX Europe projects in Kazakhstan, Kyrgyzstan, Tajikistan, Turkmenistan and Uzbekistan/ / IREX Europe, 2018
2. Memleketтік bardarlama «Ақпараттық Қазақстан-2020» [The state program "Information Kazakhstan 2020"] [Electronic resource] // Electronic Government of the Republic of Kazakhstan. – URL: http://egov.kz/wps/portal/Content?contentPath=/egovcontent/transports/communications/article/gp_inf_kaz_2020&lang=ru (accessed: 02/26/2016).
 3. Ignatova N.Y. Obrazovanie v cifrovuyu epohu: monografiya [Education in the digital age: a monograph] / Ministry of Education and Science of the Russian Federation. – Nizhny Tagil, 2017. – pp. 25-36
 4. Smagulov E. Zh. Media bilim berudiң pedagogikalық negizderi [Pedagogical foundations of Media Education]: Molodoy учены. – 2016. – №5.2.
 5. Kanlybaeva D. T. Оқушыларға kommunikativtik құзыреттілік bilim berudiң negizderi [Fundamentals of communicative competence education for students]: // in the world of Education. – № 4(4). - P. 57-60.
 6. Korastyleva L.A. Psihologiya samorealizacii lichnosti [Psychology of personal self-realization]: – M. 2015
 7. Kolmogorova L.A. Formirovanie kommunikativnoj kompetentnosti lichnosti [Formation of a person's communicative competence]: Barnaul – 2015
 8. Sharikov A.V. Mediaobrazovanie: Mirovoj i otechestvennyj opyt [Media education: World and domestic experience]: – M.: Publishing House of the Academy, 2010. – 65 p.
 9. Mediaobrazovanie segodnya: sodержanie i menedzhment [Media education today: content and management] / ed. by A.V.Fedorov. – M.: Publishing House of the State University of Management, 2002. – 755 p.
 10. Cherny Yu. Yu., Murovana T. A. Medijno-informacionnaya gramotnost' v cifrovom mire: kak nauchit' uchitelej [Media and information literacy in the digital world: how to teach teachers]: – Moscow: UNESCO Institute for Information Technologies in Education, UNESCO Information for All Program, 2021. – p. 32.

2.12.24 ж. баспаға түсті.

12.12.24 ж. түзетулермен түсті.

25.12.24 ж. басып шығаруға қабылданды.

Мақалаға сілтеме:

Махашова, П.М. Студенттердің медиа сауаттылығын дамыту арқылы қарым-қатынас құзыреттілігін қалыптастырудың психологиялық аспектілері [Мәтін] / П.М. Махашова, А.М. Байдалиева, А.Н. Абдырахимова // Dulary University Хабаршысы. – 2024. - №4. – Б. 176-187 <https://doi.org/10.55956/NPDH1726>



Copyright: © 2024 by the authors. Submitted for possible open access publication under the terms and conditions of the Creative Commons Attribution (CC BY NC) license (<https://creativecommons.org/licenses/by-nc/4.0/>).

Г.Ф.Паримбай* 

Психология ғылымдарының магистрі
Оңтүстік Қазақстан мемлекеттік педагогикалық университеті
Шымкент қ., Қазақстан
gulzhanat.parimbay@bk.ru

Р.К.Керимбаева 

Педагогика ғылымдарының кандидаты, доцент
М.Х. Дулати атындағы Тараз университеті
Тараз қ., Қазақстан
risti1971@mail.ru

СТУДЕНТТЕРДІҢ МІНЕЗ-ҚҰЛЫҚ БІТІСТЕРІНІҢ ҚАЛЫПТАСТЫРУЫНА МАҚАЛ-МӘТЕЛДЕРДІҢ ПСИХОЛОГИЯЛЫҚ ӘСЕРІН ЗЕРТТЕУ

Аңдатпа. Мақалада жастық кезеңдегі студенттердің тұлғалық мінез-құлқының қалыптасуына, оның әлеуметтік-моральдық санасына ұлттық педагогиканың негізгі құралдары, мақал-мәтелдер арқылы ықпал етудің ерекшеліктері мен жолдары талданады. Жастық шақ кезеңі – тұлғаның өзін-өзі анықтау, өзіндік «Мен» бейнесін қалыптастыру және кәсіби бағдарлану сыйды күрделі үрдістермен сәйкес келеді. Қазіргі жаһандану кезеңінде жан-жақты қысымға түскен жас ұрпақ үшін, маңызды болып табылатын «мінез» феноменіне қатысты, тұрақты мінез-құлқыты қалыптастыру мәселесі өзекті болып отыр. Себебі, мінез бітістері – адамның тұлғалық дамуына ерекше ықпал ететін сапалық көрсеткіш. Студенттердің мінез-құлқының қалыптасуына әсер етуші құралы ретінде мақал-мәтелдердің тәрбиелік мәні негізге алынды. Мыңдаған ғасырлар бойы мақал-мәтелдердің тәрбиелік мәні бала тұлғасының дамуына психологиялық-педагогикалық тұрғыда ерекше әсер ететіндігі талданғанымен, этнолингвистикалық зерттеулерде қазақ мақал-мәтелдерінің адам өмірінің барлық аспектілері қамтыла отырып, өмірде туындайтын барша мәселелерге қысқа әрі дәйекті жауап беретіндігі анықталған. Қазақ халқының теңдессіз тәрбиелік мұрасы, мақал-мәтелдердің мінез мінін тәрбиелеуде, тұлға бойында ұнамды мінез бітістерін қалыптастыру құрал ретінде қарастырылады.

Тірек сөздер: жастық шақ кезеңі, студенттер, «Мен» концепциясы, мінез бітістері, әлеуметтік-моральдық сана, мақал-мәтелдер, ұлттық психология.

Кіріспе. Бүгінгі таңда қарқынды өзгеріп, үздіксіз дамыған заман үрдістерінің түрлі ықпалы студент жастарды жан күйзелістеріне душар етіп, олардың мінез-құлқына тікелей әсер етуде. Студенттік шақта жастардың алға қойған талаптары өте жоғары, бірбеткей, қажеттіліктер ауқымды, аласапыран күйзелісі мол, ерік күшін көп қажет

ететін жауапты өмір кезеңі басталады. Тұлға дамуының осындай маңызды кезеңінде адам бойында тұрақты және жағымды мінез-құлқыты қалыптастыру мәселесінің маңызы зор. Осы тұрғыда қазақ фольклорының асыл қазынасына айналған мақал-мәтелдердің тәрбиелік мәні мен тұлғаның жан дүниесіне әсерін арнайы зерттеуді қажет ететін мәселе.

Себебі, мақал-мәтелдер – толассыз толғау, образ арқылы сан ғасырлар бойы халық тәжірибесінен жинақталған, сананың терең талқысынан өткен теңдессіз тағылым. Бүгінгідей жаппай жаһандану мен бүкіләлемдік рухани даму үдерісінің асау иіріміне тартылған жас ұрпақ үшін, «Мен» коцепциясының маңызды құрылымы болып табылатын мінез бітістерін мәнді мақалдар мен мағыналы мәтелдер арқылы қалыптастыру мүмкіндіктері бар. Мәселенің өзектілігі көрсеткендей тұлғаның ұнамды мінез-құлқын қалыптастыратын мақал-мәтелдердің қолданылу аясы мол. Студенттердің мінез бітістері мен әлеуметтік-моральдық ұнамды мінез сапаларын дамытуға жағымды әсер еткен мақал-мәтелдердерге жүйелі теориялық талдау жасау, оны арнайы зерттеу өзекті мәселе.

Ғылыми жұмысты жүргізудегі негізгі мақсат – мақал - мәтелдер арқылы студенттердің бойында ұнамды мінез бітістерін дамыта отырып әлеуметтік-моральдық құндылықтарды қалыптастыру.

Студенттік жастық шақ – бұл жеке тұлғаның әлеуметтік ортаға бейімделуі мен кәсіби бағдарлана дамуының ерекше кезеңі. Студенттік жас кезеңіндегі тұлға дамуының әлеуметтік-психологиялық ерекшеліктері Б.Г.Ананьевтің психологиялық мектебінен бастау алады.

Ресей ғалымдары жастық кезеңде тұлғаның ішкі ұстанымдарының қалыптасуы, яғни өзін-өзі тану мен өзін-өзі бағалаудың жаңа деңгейіне қол жеткізуі, белсенді қалыптасуы, әлем бейнесін құруы, қоғамнан өз орнын болжау, оның болашағын жоспарлау және өзін-өзі жүзеге асыру жолдарымен сипатталады. Алайда, эмоциялық реакциялар мен жасөспірімдердің мінез-құлқын тек гормоналдық тұрғыдан түсіндіру аздық етеді. Себебі, әлеуметтік

факторлар мен тәрбиелеу шарттарыда тұлға дамуына мүлтіксіз өз әсерін тигізеді [1, б.280].

Бүгінгі таңда психолог және педагог ғалымдардың басым көпшілігі 16-17 жас кезеңін ерте жастықтың төменгі шекарасы, тұлғаның алғашқы әлеуметтену үрдісінің пайда болатын кезеңі деп сараптайды. Ал әлеуметтенудің жоғарғы шегі 24-25 жаспен шектеледі. Жастық шақты құрайтын студенттік кезең балалық шақтан ересектікке аяқ басатын өтпелі кезең болып табылады. Аталмыш жас кезеңінде тұлғаның әлемге және өзіне деген барлық қатынастар жүйесі қайта құрылады. Осы жас кезеңі маңызды тұлғалық құрылымдардың дамуын анықтайтын күрделі жүйелердің пайда болуымен сипатталады.

Б.Г.Ананьев жастық шақ кезеңін сипаттай отырып, онда 2 фазаны анықтады, олардың бірі балалық шақпен шектессе, ал екіншісі кемелдік кезеңмен шекараласқан. *Бірінші кезең:* ерте жастық шақ, тұлғаның қоғамдағы жағдайының белгісіздігімен, толымсыздығымен сипатталады. Бұл жаста тұлға енді бала емес екенін түсінеді, бірақ сонымен бірге ересек адам емес екендігін де біледі. *Екінші кезең:* кеш жастық шақ – бұл кемелденудің бастапқы буыны. Б.Г.Ананьевтің пікірінше, жастық шақ – адамның негізгі әлеуметтік-гендік мүмкіндіктерінің дамуы үшін сенситивті кезең болып табылады [1, б.280].

С.Л.Рубинштейн еңбектерінде жастық шақ кезеңінде тұлғаның құндылық-мағыналық ұстанымдары, яғни «өзін-өзі анықтау», «өзінің өмір салтын бекіту» сынды негізгі рефлексиялардың пайда болып, қалыптасатындығы сипатталған. Бұл кезеңде өзін-өзі анықтау – ішкі детерминация, өзіне деген адалдық,

сыртқы әсерлерге біржақтылы бағынбау ретінде әрекет етеді [2, б.288].

Психодинамикалық бағыттың негізін қалаушы З.Фрейд жекелей жастық шақтың жүйелі тұжырымдамасын жасамады, десе де, ол жасөспірімдік және жастық шақтың жыныстық жетілу табиғаты туралы маңызды дәйектемелерді алға тартып, эмоционалды процестердің даму ерекшеліктерін және жас тұлғаның даму ерекшеліктерін нақты атап өтті [3, б.866].

Э.Эриксон тұлғаның психоэлеметтік даму теориясында жастық шақ – толық өмірлік циклінің бесінші кезеңі, адамның психоэлеметтік дамуындағы ең маңызды кезең болып саналады: «Жастық шақ – бұл «Мен»-нің идентификациясында басым позитивтілік орнығатын соңғы, шешуші кезең. Дәл осы кезеңде болашақ, көзге көрінетін шектерде, саналы өмір жоспарының бір бөлігіне айналады»[4, б.312]

Даму психологиясы туралы қазіргі заманғы іргелі басылымдарда Г. Крайг (Craig G., 1996, 2000) жоғарыда аталған тұжырымдарға жақын, бірақ онымен толық сәйкес келмейтін келесі бір теорияны ұсынады. Мұнда келесі жас кезеңдері ерекшеленеді: *жасөспірімдік (жастық шақ) кезеңі* – 12 - ден 19 жасқа дейін, ерте ересектік кезең – 20-дан 40 жасқа дейін [5, б.940].

Жастық шақ кезеңіндегі жеке дамудың психикалық ерекшеліктері қалай сипатталады? Біріншіден, бұл жас санаты қарқынды интеллектуалды даму кезеңі, оқу және кәсіптік іс-әрекеттің қалыптасуы, студенттің рөлін игеру, жаңа, «ересек» өмірге ену кезеңі ретінде қарастырылады.

Зерттеушілерде жалпы есею туралы ортақ консенсус жоқ, сондықтан, тұлғаның танымдық дамуының қабылданған ортақ теориясы

болмағандықтан, жеке даму перспективаларын бағалау болжанады. Сондай-ақ, зерттеулер көрсеткендей, жастық шақта тұлғаның ішкі әлемнің және өзін-өзі танудың ерекшеліктері өзгереді, психикалық процестер мен жеке қасиеттер қайта құрылады, өмірдің эмоционалды-еріктік жүйесі өзгереді.

Яғни, жоғарыда келтірілген теоретикалық анализді қорытындылай келе, біз жастық шақ (студенттік жас шамасы) тұлғаның дамуы мен қалыптасуында аса маңызды процестермен сипатталатын шешуші кезең деп тұжырымдай аламыз.

Ал енді, студенттік кезеңде тұлғалық қалыптасу мен дамуды маңызды факторлардың бірі болып табылатын «*мінез*» концепциясын қарастыралық.

Мінез бен оның қалыптасуы, оған ықпал ете отырып өзгерту жайлы сұрақтар адамзат пайда болғаннан-ақ тарихи сананың алғашқы баспалдақтарынан бастау алады.

«Мінез» феномені барлық гуманитарлық ғылымдарға ортақ, көп салалы термин. Ал психология ғылымында *мінез* – туа бітті темпераменпен шарттасқан; және тұлғаға ықпал еткен өмірлік жағдайлар мен тәрбие негізінде бекітілетін тұлғаның сыртқы ортаға деген қарым-қатынасы мен мінез-құлық стилі [6, б.424].

Ежелгі грек ойшылдары Аристотель мен Сократтың пікірінше, жақсы не жаман болу біздің қолымызда емес: «Шынында да, әрбір мінез бітісі мен оның сипаты бізге табиғаттан тумысымыздан беріледі, өйткені біз туылғаннан әділ, ақылды және батыл боламыз».

Мінезді дамытудың шарттары мен факторлары мәселесі орыс революциясына дейінгі психологияда жіті қарастырылған.

Мінезді құрайтын факторлардың арасында К.Д.Ушинский туа біткен қасиеттерді бөліп көрсетті. Ғалым оларға жүйке жүйесінің құрылымымен анықталатын және темпераментте көрінетін қасиеттерді жатқызады. Алайда, жүйке жүйесінің туа біткен ерекшеліктері өмір жағдаяттарының әсерінен өзгеруі және түрленуі мүмкін: адам мінезінің табиғи көріністері кешіктірілуі мүмкін, және тұлға өз мінез-құлық басқара отырып, қажетті мінез-құлық қасиеттерін қалыптастыруы ықтимал [7, б.475].

Тұлғаның мінез бітістерін дамыту механизміндегі айқындаушы – оны қоршаған шындыққа қатынасын анықтайтын мінез-құлықтың ситуативті-шарттанған мотивтері. Олар іс-әрекеттерде, қызметте көрінеді және қайталана отырып мінезде беку арқылы тұрақты *мінез бітісіне* айналады.

Мінез бітістері – тұлғада туа бітті пайда болған және әлеуметтік ортамен сіндірілген индивидуалды ерекшеліктер жиынтығы, мінез сапалары. Демек, біріншіден, мінез – ол шартты түрде тұлғаның түрлі жас кезеңдерінде сұрыптала келе өзгеріске ұшырайды, ал екіншіден оның қай бағытта және қалай өзгеретіндігіне тұлғаның қоршаған ортасы тікелей ықпал етпек [8, б.186]

Біз, зерттеу жұмысымызда студенттердің мінез бітістеріне ықпал етуші құрал ретінде халық ауыз әдебиетіндегі мақал-мәтелдерді қолдандық. Олар сөз дәлдігімен, ой тереңдігімен, ықшамдылығымен, өрнегімен ерекшеленеді. Адамның мінезіндегі жат қасиеттер де мақал-мәтелдерде жеңіл келемежденіп, жақсы ізгі қасиеттері образды түрде әсем бейнеленген.

Олардың шығу тегінің өте ерте замандардан келе жатқанына қарамастан, мақал-мәтелдер қазіргі

уақытта да өзектілігін жоғалтпады және қоғам мен жеке тұлғаның рухани құндылықтарын ұлттық менталитетті тұтастай бейнелеудің әмбебап құралы ретінде, сондай-ақ адам өмірінің жекелеген аспектілеріне деген көзқарасты анықтай алады.

Зерттеушілер мақал-мәтелдердің келесідей артықшылықтарын атап өтеді:

– мақал-мәтелдер ерекше эксперименттік материал болып табылады, өйткені олардың саны мен тақырыбы өте кең, сондықтан әртүрлі тақырыптар бойынша мәтіндерді таңдау мүмкіндігі іс жүзінде шектелмейді;

– мақал-мәтелдерді күрделілігі, құрылымы және басқа критерийлері бойынша саралауға болады – солардың ішіндегі «шағын мәтін» деп аталатын мақал-мәтелдер қысқа мерзімде ғана онымен жұмыс істеу арқылы көптеген мәліметтер алуға мүмкіндік береді;

– мақал-мәтел, уақыт өте келе, халық даналығы кейбір моральдық нұсқаулар бере алады, өмірге диалектикалық көзқарасты көрсете алады [9, б.53]

Мақал-мәтелдердің мол артықшылықтары әртүрлі қырымен қолданылады. Біріншіден, мақал-мәтелдерді түсіну ойлау дамуының көрсеткіштерінің бірі ретінде қарастырылады. Сонымен, мақал – мәтелдерді орыс ғалымы Б.В.Зейгарник ақыл-ой дамуының деңгейін анықтауға, ойлаудың патологиялық өзгерістерін диагностикалау үшін тесттерде қолданылады. Ал И.В.Дубровина оқушылардың ойлау ерекшеліктерін анықтау үшін мақал-мәтелдерді қолданды. Мақал-мәтелдер когнитивтік бағытта ақыл-ой дамуының құралы бола алады. Өйткені оларға стандартты емес жағдайларда бағдарлау, жарқын, бірақ маңызды емес бөлшектермен

жасырылған қажетті жалпылауды тәуелсіз іздеу тәсілдері тән.

Ауызша халық шығармашылығы суггестиялық (сендіру) әдісі ғасырлар бойы жас ұрпақты тәрбиелеуде қолданылған. Бұған күнделікті тіршілікте фольклордың ең көп таралған түрлеріне мақал - мәтелдер жатады.

Көптеген зерттеушілер жастық шақты психологиялық және педагогикалық теориялардағы ең күрделі және қарама-қайшылықты шытырман кезең деп санайды. Бұл біріншіден жастық шақ кезеңіндегі тұлғаның өзіне тән физиологиялық, психологиялық өзгерістерге байланысты болса, ал екінші жағынан оны қоршаған сыртқы қоршаған әлеуметтік ортамен қарым-қатынастағы өзгерістер мен құбылыстарға байланысты сипатталады.

Ал, сол жас тұлға бойындағы мінез бен мінездегі ұнамды бітістерді, әлеуметтік-моральдық құндылықтарды сараптап, дамыту – оның келешек өмірінің сапалы, жемісті болуының басты кілті.

Зерттеу шарттары мен әдістері. Зерттеу жұмысының болжамы студенттердің бойында жағымды мінез бітістерін дамытып, әлеуметтік-моральдық құндылықтарды қалыптастыруға мақал-мәтелдердің ықпалын зерттеу.

Болжамды тексеру үшін зерттеу жұмысына М.Х.Дулати атындағы Тараз университетінің «Педагогика және әлеуметтік ғылымдар» факультетінің студенттері қатысты. Сыналушыларға ӘРД-ҚФ (Әлеуметтік-моральдық рефлексияны диагностикалау – қысқартылған форма) (СРД-КФ (Социоморальной рефлексии диагностика – короткая форма) сауалнамасы жүргізілді. Бұл әдістеме 1991 жылы американ психологтары Дж.Джибс, К.Бэсинджер, Д.Фуллермен жасалып, А.А.Хвостовпен

модификацияланған [10, б.26]. ӘРД-ҚФ сұрақнамасы – әлеуметтік-моральдық құндылықтарды анықтайтын сұрақтардан құралған 10 тармақтан тұрады. Әдістеменің түпнұсқа авторы Дж.Джибс даму психологиясының белді өкілі Л.Колберг зерттеулеріне сүйене отырып әлеуметтік-моральдық сананың дамуының екі деңгейін бөліп, оларды моральдық құндылықтарға қатысты пайымдауларды негіздеу сипаты бойынша бағалауды ұсынды. «Моральдық құндылықтар» ұғымын «әлеуметтік-моральдық құндылықтар» ұғымына ауыстыру арқылы Дж.Джибс моральдың әлеуметтік өзара әрекеттесумен тығыз байланысын атап өтті.

Сұрақнамадағы әр сұрақтың жауаптарына контент-анализ жасалып, нәтижесінде олар әлеуметтік-моральдық кемелденудің төрт сатысының біріне енгізіледі.

Бірінші сатыда әлеуметтік-моральдық кемелденуге: құндылықтар сыртқы күштерге, беделге бағынумен шарттасатын пайымдаулар жатады. Моральдық кемелділіктің *екінші сатысында*: құндылықтар оның практикалық пайдалылығы, рационалдылығы тұрғысынан «мен – саған, сен – маған» пайымдауларымен сипатталады, әлеуметтік-моральдық кемелділіктің *үшінші сатысында* басқа адамдардың қарым-қатынасы мен сезімдеріне бағдарлану көрсетілген: «басқалар үшін өмір сүру», «өз қажеттілігіңді сезіну» сынды пайымдаулармен сипатталады. *Ал төртінші сатыдағы* кемелденген әлеуметтік-моральдық пайымдаулар: құндылықтар қоғамның мүдделерімен, қолданыстағы әлеуметтік қатынастар жүйесімен негізделеді.

Студенттердегі әлеуметтік интеллектінің даму деңгейін зерттеу үшін Д.Гилфорд пен М.Салливеннің

«Әлеуметтік интеллектіні өлшеу тесті» қолданылды. Бұл әдіс жалпы әлеуметтік интеллектінің даму деңгейін өлшеуге ғана емес, сонымен қатар адамдардың жеке мінез бітістерінанықтап, бағалауға да мүмкіндік береді. Тест төрт субтесттен тұрады; оның нақты пайдалану алгоритмі бар және әлеуметтік интеллект компоненттерінің даму деңгейін бағалауға, оның жалпы бағасын стандартты баллдарда алуға мүмкіндік береді.

Зерттеу нәтижелері. Зерттеуге 18-20 жас аралығындағы студенттер қатысты (n=41). Зерттеу «Психология» пәнә бойынша жүргізілді. Алдымен сыналушыларға Гилфорд-Салливеннің әлеуметтік интеллект тесті жүргізілді, содан кейін Дж. Джиббстің әдістемесін (ӘРД-ҚФ) жазбаша түрде орындады.

Стимулдық материал ретінде: О.Н.Арестовамен модификацияланған «Мақал-мәтелдерді түсіндіру»

(Методика толкования пословиц) әдістемесі мен «Мақалдарды аяқта» дидактикалық ойыны қолданылды.

Әлеуметтік интеллект тесті бойынша нәтижелерді өңдеу стандартты нұсқаулыққа сәйкес жүргізілді, әр сыналушының көрсеткіші төрт субтест бойынша анықталып, аралас бағалау жүргізілді. *Сурет 1-де* әлеуметтік интеллект тесті бойынша стандартты баллдарды бөлу нәтижелері ұсынылған. Бұл іріктеу тобында мінез-құлықты тану қабілеті аса жоғары және төмен сыналушылар анықталмады. Сыналушылардың басым бөлігі (56,2%) іріктеу тобының сәйкес жасына сай келетін мінез-құлықты тануға арналған орташа қабілеттерге ие; әлеуметтік интеллект деңгейі төмен (14,6%) сыналушыларға қарағанда жоғары (29,2%) көрсеткішті көрсеткен респонденттер екі есе төмен пайыздық көрсеткішті көрсетті.

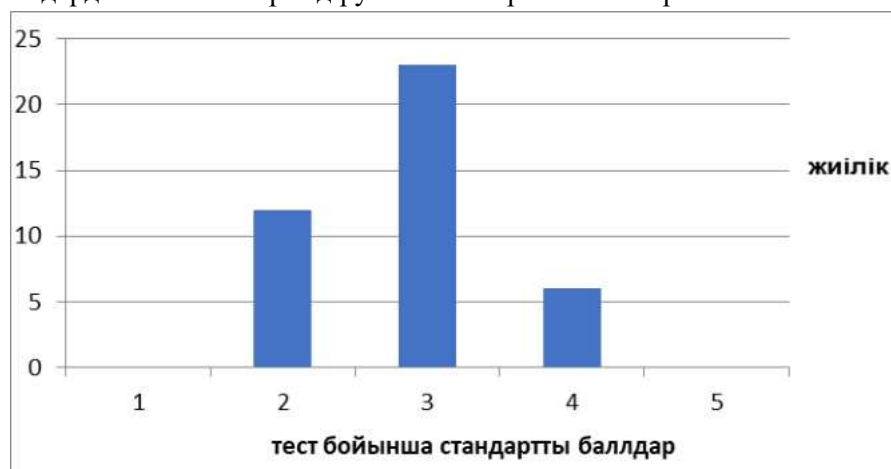

Сурет 1.

Гилфорд-Салливеннің «Әлеуметтік интеллект тесті» бойынша стандартты баллдардың орналасу жиілігі

Дж. Джиббстің ӘРД-ҚФ сұрақнамасының көмегімен алынған нәтижелерді өңдеу құндылықты пайымдау негіздемелерін контент-талдау жолымен жүргізілді. Сонымен қатар, әрбір пайымдауға моральдық

кемелділіктің анықталған сатысына сәйкес келетін 1-ден 4-ке дейінгі сәйкес сан берілді. Мұндағы 1 және 2 – моральдық пайымдаулардың кемелділігінің төмен деңгейін сипаттаса,

3 және 4 – студенттің дамыған моральдық санасын көрсетеді.

Статистикалық талдау көрсеткендей, осы үлгідегі моральдық пайымдаулардың орташа жетілу деңгейі 2,79 құрайды. Бұл көрсеткіш А.А.Хвостовтың мақаласында келтірілген 20 жастағы ресейліктердің

үлгілеріне сәйкес келеді (орташа мәні – 3,048, стандартты ауытқу – 0.485) [10, б. 26]. Жалпы бағалаудан басқа, әдістемедегі он пайымдаудың әрқайсысы үшін жекекөрсеткіш анықталды. Анықтаушы және қалыптастырушы эксперименттер негізінде алынған нәтижелер *Сурет 2-де* көрсетілген.

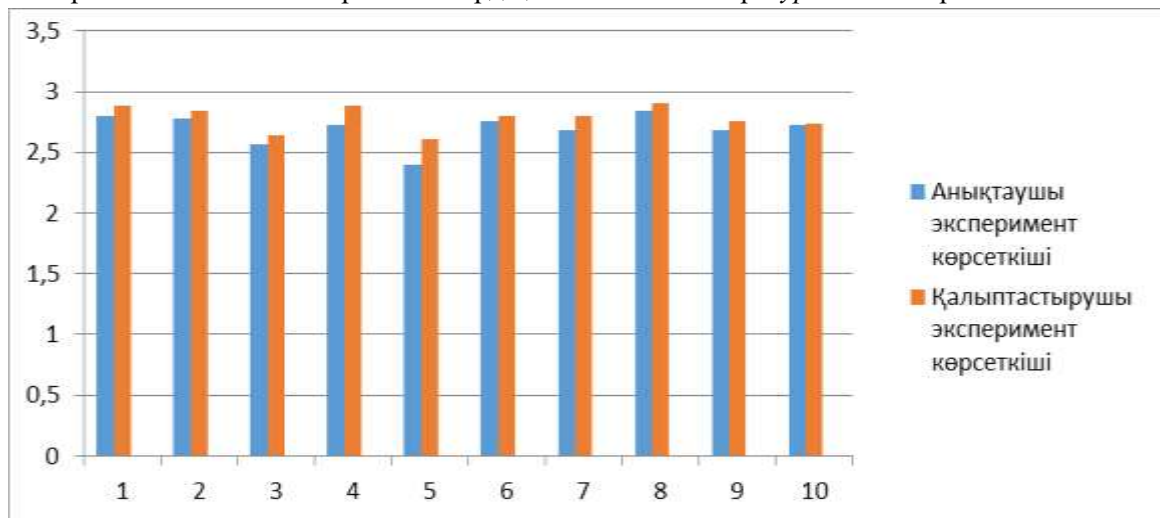

Сурет 2.

Дж.Джиббстің «Әлеуметтік-моральдық рефлексияны диагностикалау – қысқартылған форма» сұрақнамасы бойынша анықтаушы және қалыптастырушы эксперименттердің салыстырмалы гистограммасы

Бесінші пайымдаудың ең төменгі көрсеткіші осы пайымдауды негіздеудің кең таралған нұсқасы: «Балалар ата-аналарынан мақтау-мадақтау алып, олардың назарын аударту үшін ғана оларға көмектеседі. Көмектесу арқылы олар қалаған нәрселеріне лайық бола алады». Мұндай негіздемелер моральдық жетілудің екінші кезеңіне қатысты пайымдау ретінде қарастырылды. Үшінші пайымдау бойынша негіздемелердің төмендетілген көрсеткіші аналогиялық түрде түсіндіріледі «Адам үшін оған қандай да бір зиян келтірген адамды кешіру қаншалықты маңызды?». Кешіру қажеттілігінің жалпы негіздемесі: «Сен кешірмесең, өзің де кешірілмейсің». Оныншы пайымдау – заңға бағынудың маңыздылығын негіздеумен сипатта-

лады. Айта кету керек, 10 сыналушы (іріктеу тобының 25%-ы) заңға бағыну қажеттілігіне күмән келтіреді, бұл «өмір заңдары мемлекет заңдарына қайшы келеді», «кейбір заңдар оларды бұзу үшін жаралған» және т.с.с. Сонымен қатар, заңдарды сақтаудың маңыздылығын мойындайтын көптеген зерттелушілер мұны заңды сақтамағаны үшін жазалануы мүмкін деп негіздейді. Мұндай жауаптар әлеуметтік-моральдық сананың кемелденуінің төмен деңгейінің көрсеткіштері ретінде қарастырылды.

Бірінші, төртінші және сегізінші пайымдауларға қатысты негіздемелерде субъектілердің моральдық кемелденудің жеткілікті жоғары деңгейін көрсетті. Мұндағы негіздемелердің көпшілігінде басқа адамдардың сезімдеріне, тұлғааралық қатынастардың

ерекшеліктеріне назар аударылды. Мұндай негіздемелердің мысалдары ретінде мыналарды келтіруге болады: «...айналаңыздағы адамдардың сеніміне нұқсан келтірмеу үшін уәделеріңізді орындау өте маңызды...», «... шындықты айту өте маңызды, өтірік адамдарды ренжітуі, көңілін қалдыруы мүмкін».

Әлеуметтік-моральдық рефлексия тестінің сұрақтарына жауаптардың бүкіл массивін талдау жауаптардың 10%-дан астамы (45) әдістеме мәселелерінде айтылған құндылықтардың маңыздылығын жоққа шығаратынын көрсетті. 21 студенттің жауаптарында құндылықтардың ең кем дегенде біреуінің маңыздылығын жоққа шығару кездеседі, көбінесе заңды сақтаудың маңыздылығы (14 жауап), шындықтың маңыздылығы (12 жауап) жоққа шығарылады. Осылайша, сыналушылардың жартысында кездесетін моральдық немесе этикалық нигилизмнің белгілі бір дәрежесі туралы айтуға болады.

Зерттеу нәтижелерін талқылау. Студенттердің бойында әлеуметтік-моральдық құндылықтарды қалыптастыруға мақал-мәтелдер ықпалын тексеру үшін жүргізілген зерттеу барысында Спирменнің рангілік корреляциясының коэффициенті анықталды. Статистикалық талдау тек бір маңызды (значимая) корреляцияны анықтады ($\rho = 0.37$, $p \leq 0.05$) – әлеуметтік-моральдық кемелденудің орташа көрсеткіші мен «Вербалды экспрессия» субтестінің сәттілігі арасындағы тікелей байланыс. Аталмыш субтест бірдей «вербалды хабарламаларды» адамдардың мінез бітістері мен олардың тұлғалық ерекшеліктеріне байланысты қарым-қатынас жағдаятының контекстіне тілдік экспрессия негізінде әртүрлі мағыналарды тез және дұрыс түсіну

қабілетін анықтауға мүмкіндік береді. Зерттеу негізінде жүргізілген Дж.Джиббстің «Әлеуметтік-моральдық рефлексияны диагностикалау – қысқартылған форма» сұрақнамасы бойынша анықтаушы және қалыптастырушы эксперименттерде айқын даму көрініс тапты (Сур.2). Сол себептен де зерттеу барысында стимулдық материал ретінде таңдалып алынған мақал-мәтелдер әдісін студенттердің бойында ұнамды мінез бітістерін дамыта отырып, әлеуметтік-моральдық құндылықтарды қалыптастыруға ықпал етуші құрал ретінде қолдана аламыз.

Қорытынды. Жүргізілген зерттеу қазіргі студенттердің мінез бітістеріндегі даму тенденциясы мен жеке басының әлеуметтік-моральдық дамуына байланысты бірқатар құбылыстарды анықтауға мүмкіндік берді; сонымен қатар, студенттерінің моральдық нормалары мен құндылықтарын қалыптастыруды оңтайландыруға бағытталған ғылыми түсінік пен практикалық шараларды қажет ететін проблемалық бағыттарды айшықтап көрсетті. Зерттеу нәтижесінде орнатылған байланыс субъектілердің неғұрлым көлемді үлгісінде тексеруді және расталған жағдайда қосымша түсіндіруді қажет етеді.

Ал зерттеуде ынталандыру құралы ретінде қолданылған ұлттық психологияның ауыз әдебиет үлгісі – мақал - мәтелдер өз кезегінде, дұрыс мінез-құлық әдебінің «нұсқасын» көрсеткендей. Өйткені мұнда сан ғасырлық тәжірибе негізінде жақсы мен жаман арасы нақты ажыратылып, неге ұмтылу және неден сақтану керектігі де болжалып айтылып кеткен. Сонымен қатар мақал-мәтелдердің әлі де өлмей, халықпен бірге біте қайнасып келе жатуының себебі, оның адам өмірінің

барлық аспектілерін қамти отырып, өмірде туындайтын барлық мәселелерге жауап бере білуінен деп ойлаймыз. Сол себептен де осынау дана халықымыздың мақал-мәтелдерін мінез мінін

тәрбиелеуде, моральдық құндылықтарды айқындап, оны сіндіруде, тұлға бойында ұнамды мінез бітістерін қалыптастыруда таптырмас құралы болатындығына көз жеткіздік.

Әдебиеттер тізімі

1. Ананьев, Б.Г. К психофизиологии студенческого возраста [Текст] / Б.Г. Ананьев. – М.- 2018. - 320 с.
2. Абульханова-Славская, К.А. О субъекте психической деятельности [Текст] / К.А.Абульханова-Славская. – М. - 2019. -280 с.
3. Freud, S. The ego and the id. NewYork:Norton. - 2014
4. Эриксон, Э. Детство и общество [Текст] / Э. Эриксон. – СПб.: Питер, 2016.-350 с.
5. Крайг, Г. Психология развития [Текст] / Г. Крайг, Д. Бокум. 9-е изд. – СПб.: Питер, 2015.
6. Левитов, Н.Д. Психология характера [Текст] / Н.Д.Левитов – М.: СГА, 2019. – 240 с.
7. Ушинский, К.Д. Антология гуманной педагогики [Текст] / К.Д. Ушинский. - Москва: Издательский Дом Шалвы Амонашвили, 2012.
8. Ковалев, А.Г. Психические особенности человека [Текст] / А.Г. Ковалев, В.Н. Мясичев. – М., 2017. – 230 с.
9. Омарова, Р.С. Халық тәлімі – тәрбие бастауы [Текст] / Р.С.Омарова. – Алматы, 2019. - 240б.
10. Хвостов, А.А. Сравнительный анализ моральных суждений подростков [Текст] / А.А. Хвостов. – М. - 390 с.

*Г.Ф. Паримбай** - Южно-Казахстанский государственный педагогический университет, г. Шымкент, Казахстан

Р.К.Керимбаева - Таразский университет им. М.Х. Дулати, г.Тараз, Казахстан

ИЗУЧЕНИЕ ПСИХОЛОГИЧЕСКОГО ВЛИЯНИЯ ПОСЛОВИЦ И ПОГОВОРК НА ФОРМИРОВАНИЕ У СТУДЕНТОВ ЧЕРТ ХАРАКТЕРА

Аннотация. В статье анализируются преимущества и способы воздействия на поведение личности студенческого возраста, ее социально-нравственное сознание посредством пословиц и поговорок, которые являются одним из основных средств национальной психологии. Период юности совпадает со сложными процессами самоопределения, формирования образа «Я», личной и профессиональной идентификации, профессиональной ориентации. А сегодня, в период глобализации, особенно важно для молодого поколения, подвергнувшегося огромному, всеобъемлющему давлению, очень актуален вопрос формирования позитивных, устойчивых черт характера, относящихся к феномену «характер». Ведь черты характера – это качественный показатель, который оказывает особое влияние на личностное развитие человека. А в этой связи в качестве средства воздействия на поведение студентов были выбраны пословицы и поговорки в этнопсихологии. Согласно этно-лингвистическим исследованиям, казахские пословицы и поговорки охватывают все аспекты жизни человека и дают краткий и последовательный ответ на все возникающие в жизни вопросы. Поэтому мы считаем, что это непревзойденное воспитательное наследие, пословицы и поговорки нашего мудрого народа – это

незаменимый инструмент в воспитании, в формировании нравственных качеств личности.

Ключевые слова: период юности, студенты, концепция «Я», черты характера, социально-нравственное сознание, пословицы и поговорки, национальная психология.

G.G.Parimbay*-*South Kazakhstan State Pedagogical University, Shymkent, Kazakhstan*

R.K.Kerimbayeva – *M.Kh.Dulaty Taraz University, Taraz, Kazakhstan*

THE STUDY OF THE PSYCHOLOGICAL INFLUENCE OF PROVERBS AND SAYINGS ON THE FORMATION OF CHARACTER TRAITS IN STUDENTS

Abstract. The article analyzes the advantages and ways of influencing the behavior of a student-age personality, its socio-moral consciousness through proverbs and sayings, which are one of the main means of national psychology. The period of youth coincides with the complex processes of self-determination, the formation of the image of "I", personal and professional identification, professional orientation. And today, in the period of globalization, it is especially important for the younger generation, which has been subjected to enormous, comprehensive pressure, the issue of the formation of positive, stable character traits related to the phenomenon of "character" is very relevant. After all, character traits are a qualitative indicator that has a special impact on a person's personal development. And in this regard, proverbs and sayings in ethnopsychology were chosen as a means of influencing the behavior of students. According to ethno-linguistic studies, Kazakh proverbs and sayings cover all aspects of human life and give a concise and consistent answer to all questions that arise in life. Therefore, we believe that this unsurpassed educational heritage, the proverbs and sayings of our wise people are an indispensable tool in education, in the formation of moral qualities of a person.

Keywords: the period of youth, students, the concept of "I", character traits, socio-moral consciousness, proverbs and sayings, national psychology.

References

1. Ananyev, B.G. K psihofiziologii studencheskogo vozrasta [On the psychophysiology of student age] [Text] / B.G. Ananyev, Moscow, 2018, 320 p.
2. Abulkhanova-Slavskaya, K.A. O sub"ekte psihicheskoy deyatel'nosti [About the subject of mental activity] [Text] / K.A.Abulkhanova-Slavskaya, Moscow, 2019, 280 p.
3. Freud, S. Those are his id's. New York:Norton. - 2014
4. Erikson, E. Detsvo i obshchestvo [Childhood and society] [Text] / E. Erikson. St. Petersburg: Peter, 2016. 350 p.
5. Kraig, G. Psihologiya razvitiya [Psychology of development] [Text] / G. Kraig, D. Bokum. 9th ed. – St. Petersburg: Peter, 2015.
6. Levitov, N.D. Psihologiya haraktera [Psychology of character] [Text] / N.D.Levitov – M.: SGA, 2019. – 240 p.
7. Ushinsky, K.D. Antologiya gumannoj pedagogiki [Anthology of humane pedagogy] [Text] / K.D. Ushinsky. Moscow: Shalva Amonashvili Publishing House, 2012.

8. Kovalev, A.G. Psihicheskie osobennosti cheloveka [Mental characteristics of a person] [Text] / A.G. Kovalev, V.N. Myasishchev. Moscow, 2017. 230 p.
9. Omarova, R.S. Halyқ tәlimi – tәrbie bastaу [Folk teaching – the beginning of Education] [Text] / R.S.Omarova. Almaty, 2019. 240 p.
10. Khvostov, A.A. Sravnitel'nyj analiz moral'nyh suzhdenij podrostkov [Comparative analysis of moral judgments of adolescents] [Text] / A.A. Khvostov. Moscow, 390 p.

03.12.24 ж. баспаға түсті.

09.12.24 ж. түзетулермен түсті.

17.12.24 ж. басып шығаруға қабылданды.

Мақалаға сілтеме:

Паримбай, Г.Ф. Студенттердің мінез-құлық бітістерінің қалыптастыруына мақал-мәтелдердің психологиялық әсерін зерттеу [Мәтін] / Г.Ф. Паримбай, Р.К. Керимбаева // Dulary University Хабаршысы. – 2024. – Б.188-198
<https://doi.org/10.55956/YGTH5503>

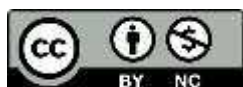

Copyright: © 2024 by the authors. Submitted for possible open access publication under the terms and conditions of the Creative Commons Attribution (CC BY NC) license (<https://creativecommons.org/licenses/by-nc/4.0/>).

Ғылыми мақала

FTAMP 06.52.17

<https://doi.org/10.55956/NAUY6267>

А.Н.Мусабекова* 

*Медиажурналистика мамандығы бойынша 4 курс студенті,
Т.Қ.Жургенов атындағы Қазақ Ұлттық өнер академиясы
Алматы, Қазақстан*

М.Ә.Сарыбай 

*Компьютерлік технологиялар кафедрасы
аға оқытушы
Т.Қ.Жургенов атындағы Қазақ Ұлттық өнер академиясы
Алматы, Қазақстан*

ҚАЗАҚСТАНДА ҚАРЖЫЛЫҚ ИНКЛЮЗИЯНЫҢ ҚАЛЫПТАСУ ЖӘНЕ ДАМУ МӘСЕЛЕСІ

***Аңдатпа.** Бұл мақаланың мақсаты – Қазақстанда қаржылық инклюзияның қалыптасуы мен дамуын зерттеу. Заманауи шындықта цифрлық технологиялар инновацияның, бәсекелестіктің және экономикалық өсудің қозғалтқышы болып табылады. Автор оның дамуына әсер ететін бірқатар факторларды бөліп көрсеткен. Бұл технологиялар қаржылық қызметтердің қолжетімділігіндегі кедергілерді теңестіруге, яғни қаржылық инклюзивтілікті арттыруға мүмкіндік береді.*

***Тірек сөздер:** IT-технологиялар, инклюзияға кедергілер, цифрлық қызметтер, цифрлық технологиялар, қаржылық қызметтерді тұтынушылар, қаржылық инклюзия.*

Кіріспе. Мемлекеттің жақсы жұмыс істейтін қаржы жүйесі оның жинақтау, жинақтау, төлем жасау, несие беру қызметтерін ұсына отырып, ең маңызды мақсатты орындауға арналған, сөйтіп экономиканың дамуына ықпал етеді. Инклюзивті қаржы жүйесін адамдардың көпшілігі қаржылық қызметтерге қол жеткізе алатын және пайдалана алатын жүйе деп санауға болады [1]. Мұндай жүйелер адамдарға өздерінің қаржылық қажеттіліктерін қанағаттандыру үшін қажетті қаржылық ресурстарға кең қол жетімділікті қамтамасыз етеді, мысалы, ақша үнемдеу, инвестиция салу және т.б.

Мұндай мүмкіндіктердің болмауы экономикалық өсуді тежейді, сонымен қатар табыс теңсіздігінің артуына ықпал етеді. Әлем елдерінің қаржы жүйелері қаржылық инклюзияны қамтамасыз етуден алыс екенін атап өтейік. Әлем халқының едәуір бөлігінің жоғарыда аталған мақсаттарға қол жеткізуге арналған қаржылық қызметтерге жеткілікті қолжетімділігі жоқ. Халықтың бұл бөлігі қолма-қол ақшаны пайдаланады. Қаржы нарығын дамытудың негізгі қозғаушы тетігі оны цифрландыру болып табылады. Цифрлық технологиялар жаһандық

деңгейде де, Қазақстан Республикасында да қарқынды дамып келеді және бәсекелестіктің, инновациялардың, экономикалық өсудің және қаржылық теңсіздікті азайтудың ең үлкен драйвері болып табылады.

Зерттеу шарттары мен әдістері.

Қаржы қызметтері нарығының дамуы қаржы институттары мен олардың тұтынушыларының тығыз интеграциясына ықпал етеді, бұл қаржылық инклюзияның дамуына тікелей әсер етеді. Қаржылық қамту, өз кезегінде, инклюзивті экономикалық өсуге тікелей әсер етеді.

Тек техникалық жағдай жасап қана қоймай, сонымен қатар халықтың нақты қажеттіліктерін жаңғырту қажет екенін түсіну керек. Айта кету керек, бұл процесі дамыту мемлекетпен, бизнеспен және халықпен қалыптасқан серіктестіксіз мүмкін емес.

Қаржылық қамту қаржылық қызметтерге тең және бейімделген қолжетімділікті қамтамасыз етеді, бұл:

- қолжетімді;
- нарықтың барлық тұтынушыларына қолжетімді;
- тұтынушылардың жаңартылған қажеттіліктерін қанағаттандыру.

Инклюзияны жүзеге асыру көбінесе белгілі бір кедергілердің пайда болуымен жүретінін атап өтейік: физикалық кедергілер; мінез-құлық кедергілері; коммуникациялық кедергілер; институционалдық кедергілер [1, 2].

Зерттеу нәтижелерін талқылау.

Цифрландыру мен қаржылық инклюзияның дамуына халықтың цифрлық сауаттылығының деңгейі тікелей әсер етеді. Қазақстан Республикасындағы цифрлық сауаттылық деңгейі 1-суретте, ал аймақтар бойынша 2-суретте көрсетілген.

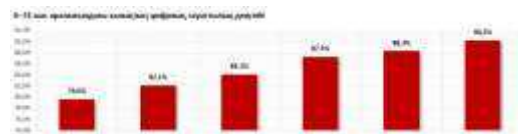

Сурет 1. Қазақстан Республикасы халқының цифрлық сауаттылық деңгейі, % [3]

Көріп отырғаныңыздай, цифрлық сауаттылық деңгейі 2018 жылғы 79,6%-дан 2023 жылы 90,3%-ға дейін өсті.



Сурет 2. Облыстар бойынша Қазақстан Республикасы халқының цифрлық сауаттылық деңгейі, % [3]

Бүгінде онлайн-қызметтердің әлеуеті зор, қаржылық сауаттылық деңгейі үнемі өсіп келеді. Осылайша, 2023 жылы IT-технологиялар мен жабдықтарға иелік ететін пайдаланушылардың үлесі 90,2%-ға жетті. Бір жыл бұрын бұл көрсеткіш 84,1%, ал 2021 және 2020 жылдары сәйкесінше 82,1% және 79,6% болған.

Өңірлер бойынша цифрлық сауаттылықтың ең жоғары деңгейі елорда тұрғындарының, сондай-ақ Алматы қаласы мен Алматы облысының тұрғындары арасында байқалады, себебі цифрлық қаржылық қызметтердің қолжетімділігіне Интернеттің қолжетімділігі әсер етеді. Егер Қазақстан Республикасындағы интернет қолжетімділік деңгейін елді мекендер бойынша қарастыратын болсақ, онда қалалық жерлерде ол 76%, ауылдық жерлерде 36% құрайды.

мың бірлікке азайды. 6-суретте Қазақстан Республикасындағы POS терминалдар санының динамикасы көрсетілген.

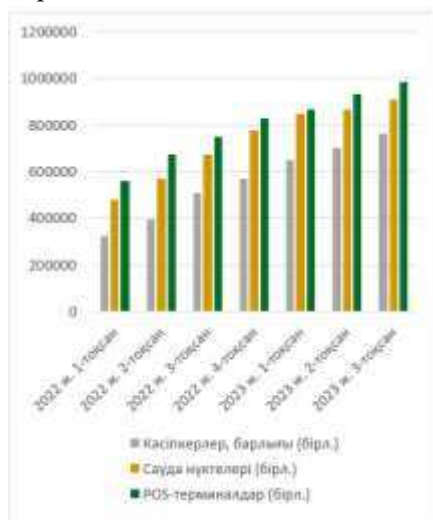

Сурет 6. 2017-2021 жылдарға арналған Қазақстан Республикасындағы POS терминалдар санының динамикасы.[5]

Сондай-ақ соңғы 5 жылда банкоматтар санының 2022 жылғы 11,7 мыңнан 2021 жылы 12,8 мыңға дейін өскені байқалады (7-сурет).



Сурет 7. 2022-2023 жылдарға арналған Қазақстан Республикасындағы банкоматтар санының динамикасы [5]

Ақшаны қабылдау және беру функциясы бар төлем банкоматтарының 2017 жылғы 1,6 мың бірліктен 2023 жылы 5,7 мың теңгеге дейін серпінді өсуі байқалады.

2020 жылы Қазақстан Республикасындағы қолма-қол ақшасыз төлемдердің «эволюциясы» «революцияға» жол бергенін атап өткен жөн. Естеріңізге сала кетейік, 2020-2021 жж. қолма-қол ақшасыз төлемдер саны 2,6 есеге өсті, бұл ретте қолма-қол ақшасыз төлемдердің үлесі 45,2%-дан 67,4%-ға дейін өсті.

IT-технологияның дамуы мен қолжетімділігінің артуына байланысты географиялық кедергілер жойылуда. Қаржылық қамтуды арттырудың негізгі бағыттары 8-суретте көрсетілген.



Сурет 8. Қаржылық қамтуды арттырудың негізгі бағыттары [4]

Қорытынды. Жоғарыда айтылғандардың барлығын қорытындылай келе, қазіргі заманғы шындықтың құбылмалылығы және IT-технологиялардың қарқынды дамуы қаржылық инклюзия саласында жаңа цифрлық шешімдерді қабылдауға бастамашылық ететінін атап өтуге болады. Жоғарыда айтылғандардың барлығын ескере отырып, Қазақстанда қаржылық инклюзияны дамыту Қазақстан Республикасының Ұлттық Банкі жүзеге

асыратын бірқатар іс-шаралармен байланысты деп айта аламыз. Қаржы қызметтері мен жаңа цифрлық технологиялардың жедел дамуын ескере отырып, халықтың қаржылық

сауаттылығын арттыру азаматтардың әлауқаты мен өмір сүру сапасын арттыруға бағытталған мемлекеттік экономикалық саясаттың маңызды және маңызды элементі болып саналады.

Әдебиеттер тізімі

1. Development Research Group, Finance and Private Sector Development Unit. Global Financial Inclusion (Global Findex) Database 2021 [Data set]. World Bank, Development Data Group, 2022. URL: <https://doi.org/10.48529/IQ97-AJ70>
2. Gomber P., Koch J. A., Siering M. Digital Finance and FinTech: current research and future research directions //Journal of Business Economics. – 2017. – Т. 87. – С. 537-580.
3. Каждый человек пропадает в социальных сетях в среднем по два часа в день [Электрондық ресурс] Режим доступа: <https://ranking.kz/reviews/world/kazhdyu-chelovek-propadaet-v-sotsialnyh-setyah-v-srednem-po-dva-chasa-v-den.html> Дата доступа: 01.12.2024
4. Смольянинова С.Ф. К вопросу о становлении и развитии финансовой инклюзии в казахстане [Текст] / С.Ф. Смольянинова // Вестник Северо-Казахстанского Университета им. М. Козыбаева. – 2023. – №. 4 (56). – С. 109-115.
5. Қазақстанда Pos-терминалдардың саны алғаш рет 1 млн бірліктен асты [Электрондық ресурс]. Кіру режимі: <https://nationalbank.kz/kz/news/informacionnye-soobshcheniya/16446> Қол жеткізу күні: 01.12.2024

А.Н. Мусабекова*, М.А. Сарыбай

Казахской национальной академии искусств имени Т.К. Жургенов, Алматы, Казахстан

ПРОБЛЕМА ФОРМИРОВАНИЯ И РАЗВИТИЯ ФИНАНСОВОЙ ВКЛЮЧЕННОСТИ В КАЗАХСТАНЕ

Аннотация. Целью данной статьи является изучение становления и развития финансовой инклюзивности в Казахстане. В сегодняшних реалиях цифровые технологии являются двигателем инноваций, конкуренции и экономического роста. Автор выделил ряд факторов, влияющих на его развитие. Эти технологии позволяют нивелировать барьеры доступа к финансовым услугам, то есть повысить финансовую доступность.

Ключевые слова: ИТ-технологии, барьеры инклюзивности, цифровые услуги, цифровые технологии, потребители финансовых услуг, финансовая инклюзивность.

A.N. Mussabekova*, M.A. Sarybay

Kazakh National Academy of Arts named after T.K. Zhurgenov, Almaty, Kazakhstan

THE PROBLEM OF FORMATION AND DEVELOPMENT OF FINANCIAL INCLUSION IN KAZAKHSTAN

Abstract. The purpose of this article is to study the formation and development of financial inclusion in Kazakhstan. In today's reality, digital technologies are the engine of

innovation, competition and economic growth. The author identified a number of factors influencing its development. These technologies make it possible to level barriers to access to financial services, that is, to increase financial inclusion.

Keywords: IT technologies, barriers to inclusion, digital services, digital technologies, consumers of financial services, financial inclusion.

References

1. Development Research Group, Finance and Private Sector Development Unit. Global Financial Inclusion (Global Findex) Database 2021 [Data set]. World Bank, Development Data Group, 2022. URL: <https://doi.org/10.48529/IQ97-AI70>
2. Gomber P., Koch J. A., Siering M. Digital Finance and FinTech: current research and future research directions //Journal of Business Economics. – 2017. – Т. 87. – С. 537-580.
3. Every person disappears on social networks for an average of two hours a day [Electronic resource].URL: <https://ranking.kz/reviews/world/kazhdyy-chelovek-propadaet-v-sotsialnyh-setyah-v-srednem-po-dva-chasa-v-den.html> Access date: 12/01/2024).
4. Smolyaninova S.F. On the formation and development of financial inclusion in kazakhstan // Bulletin of the M. Kozybaev North Kazakhstan University. – 2023. – No. 4 (56). – Pp. 109-115.
5. 5.The number of Pos terminals in Kazakhstan exceeded 1 million units for the first time [electronic resource].URL: <https://nationalbank.kz/kz/news/informacionnye-soobshcheniya/16446> (access date: 01.12.2024).

11.12.24 ж. баспаға түсті.

18.12.24 ж. түзетулермен түсті.

24.12.24 ж. басып шығаруға қабылданды.

Мақалаға сілтеме:

Мусабекова, А.Н. Қазақстанда қаржылық инклюзияның қалыптасу және даму мәселесі [Мәтін] / А.Н. Мусабекова, М.Ә.Сарыбай // Dulary University Хабаршысы. – 2024. - №4 Б.199-204 <https://doi.org/10.55956/NAUY6267>



Copyright: © 2024 by the authors. Submitted for possible open access publication under the terms and conditions of the Creative Commons Attribution (CC BY NC) license (<https://creativecommons.org/licenses/by-nc/4.0/>).

A. Narenova* 

*Candidate of Economic Sciences
M.Kh.Dulaty Taraz university
Taraz, Kazakhstan
an.narenova@dulaty.kz*

A. Iskendir

*undergraduate student
M.Kh.Dulaty Taraz university
Taraz, Kazakhstan
amantaiiskendir@gmail.com*

DIGITALIZATION OF PUBLIC SERVICES

Abstract. *The issues of digital transformation of public administration in the field of public services of the Republic of Kazakhstan, problems of the quality of public services, global trends in the provision of public services through the introduction of digitalization were investigated. The relevance of the study is justified by the fact that improving the quality of public services is one of the most important tasks of the government in each country. The level of satisfaction of the population with the work of the state and confidence in it depends on the quality of public services.*

In modern conditions, the ability to provide public services through automation and digitalization of service provision processes is a key priority in developed and democratic countries..

In the Republic of Kazakhstan, significant changes have been introduced in the field of public services, which are due to the requirements of the digital economy and global trends: important regulatory acts were adopted, the processes of providing public services were optimized, an e-government project was implemented, the State Corporation «Government for Citizens» was created and a number of other measures to improve the quality of public services.

Key words: *public services, e-government, State Corporation «Government for Citizens,» register of public services, digitalization, satisfaction with services, quality of public services provided, integration of databases of state bodies.*

Introduction. The Republic of Kazakhstan, through the creation of e-government, the State Corporation «Government for Citizens» and the transfer of public services to electronic format, has made significant changes in the provision of public services, and this, according to experts, serves as evidence of the country's accession to the number of developed countries. The article analyzed the use of information and communication technologies in the provision of public services, the level of satisfaction of the

population with the quality of services provided, problems and prospects for the further development of this area.

Research conditions and methods. In accordance with the purpose of the study, theoretical and empirical research methods were used - analysis, comparison and observation.

In order to comprehensively study the state and identify problems in the provision of public services, a review of regulatory legal acts, domestic and foreign scientific and methodological literature was carried

out, Internet resources on the topic of research, information on existing problems in the operation of information systems, the current level of integration of databases of state bodies.

For the analysis, the information available on the website of the electronic government, the State Corporation «Government for Citizens» was used, data of the Agency of the Republic of Kazakhstan for Civil Service Affairs and Anti-Corruption on the assessment of the quality of public services, data of state bodies on the process of digitalization and automation of public services [2, 3].

The results of monitoring to determine the level of satisfaction with the quality of public services provided, including in electronic format, were examined, complaints and appeals received by local executive bodies from residents on the quality of public services were studied.

The analysis showed the main barriers that citizens face when receiving public services, possible ways to increase the efficiency of the process of providing public services.

Research results. In the Republic of Kazakhstan, the process of providing public services is regulated by the Law of the Republic of Kazakhstan «On Public Services» No. 88-V of April 15, 2013 [1], according to which the Register of Public Services was determined, which includes 1324 types of public services [4], more than 90% of public services were transferred to electronic format.

Government services in the country are provided by government, e-government and the Government for Citizens State Corporation, which is the only public service provider and was created in 2016 following the example of Canada Service in Canada and Centrelink in Australia. The creation of the State Corporation made it possible to integrate all public service centers into a single system (Public Service

Center, Real Estate Center, Research and Production Center of the Land Cadastre, State Center for Payment of Pensions).

The e-government web portal was launched in 2006 and included data on public information services. Today, citizens have the opportunity to receive more than 600 public services through e-government [4].

The goals of the State Program «Digital Kazakhstan» adopted for the period 2018-2022 are to accelerate the pace of economic development and improve the quality of life of the population through the use of digital technologies in the medium term, as well as creating conditions for the transition of the economy of Kazakhstan to a fundamentally new development trajectory, ensuring the creation of a digital economy of the future in the long term [5]. The introduction of digitalization made it possible to provide proactive services - a state service provided without an application from the service recipient at the initiative of the service provider.

Development of e-government mobile application «eGov Mobile» [6], made 471 public services and services available. The service «Digital Documents» of the eGov mobile application contains 20 documents (identity card, passport of a citizen of the Republic of Kazakhstan, driver's license, vaccination passport, PCR test and birth certificate, etc.). Linking a mobile number to an electronic digital signature allows citizens to receive services using one-time passwords. Linking a mobile number to an electronic digital signature allows citizens to receive services using one-time passwords.

According to the Law «On Public Services,» the central state agencies carries out activities within its competence to assess and control the quality of public services [1].

The Agency of the Republic of Kazakhstan for Civil Service Affairs

conducts public monitoring by state social order based on a sociological survey. The purpose of public monitoring is to determine the level of satisfaction of citizens with the quality, availability and procedures for the provision of public services by service providers, identify

problems and develop recommendations to improve the quality of public services [2].

Discussion of results. The main socio-demographic indicators of the surveyed service recipients for 50 public services within the framework of the state social order are presented in Figure 1 and 2.

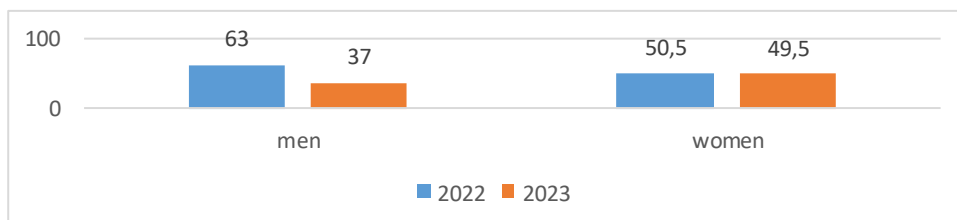

Figure 1.

Service recipients by sex

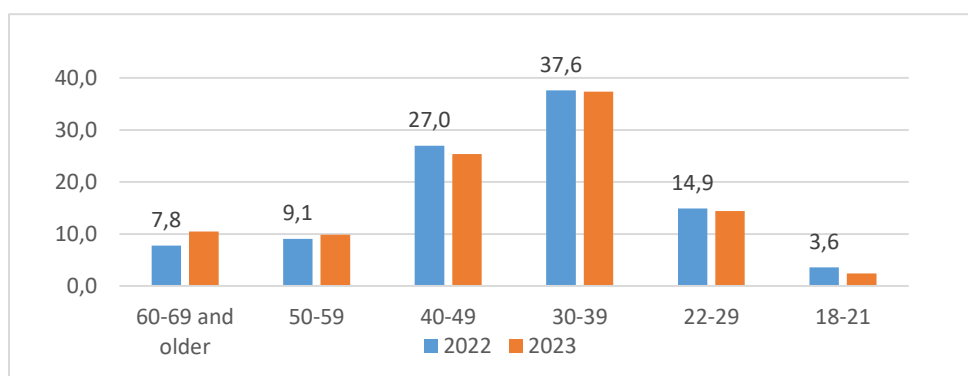

Figure 2.

Service recipients by age

The bulk of service recipients (82.1%) are individuals, 3.4% applied for the service as an individual entrepreneur, almost every

sixth service recipient applied for the service as a legal entity (Figure 3 and 4).

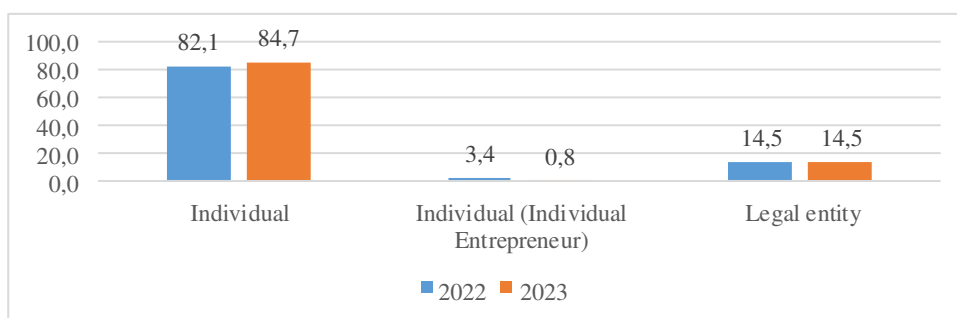

Figure 3.

The bulk of service recipients

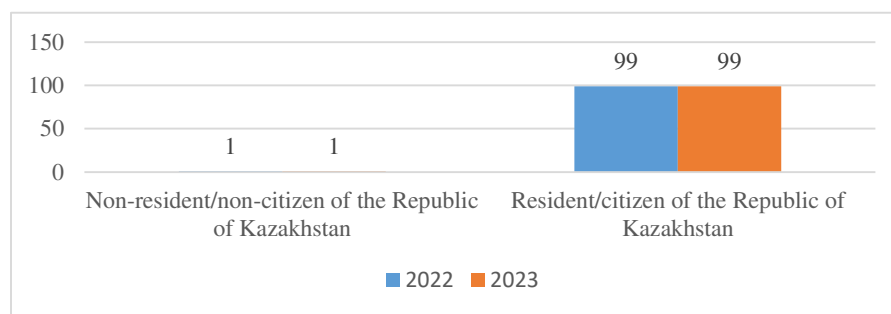

Figure 4.

Main service recipients

Among the surveyed service recipients, 92.8% did not need additional communication skills or infrastructure devices from the service provider to receive the service, whereas in 3% of cases, service recipients needed to provide translation from a foreign language, the presence of a Braille language, or a sign translator. And also in 4.2% of cases, the respondents indicated that when applying for a service, they needed special devices for physical

access to the service provider's building. 50.7% of respondents applied and received the service in electronic form, and 49.3% applied and received the service in paper form. Most of the electronic services were received on electronic portals and services, in particular on the Electronic Government portal (88.9%), another 11.1% used self-service zones in Population Service Centers (PSCs) (Table 1).

Table 1

Place of receipt of public services

Electronic form	Quantity	Percentage
PSC (independently in the self-service area)	552	11.1%
E-government portal (Egov.kz and other e-services, online portals)	4414	88.9%
Total (of total services)	4966	50.7%
Paper form	Quantity	Percentage
State agencies, institution	2513	57.5%
PSC (contacted an employee)	2051	42.5%
In the autonomous organization of education «Nazarbayev Intellectual Schools»	175	3.63%
Consulate	84	1.74%
Total (of total services)	4823	49.3%
Total	9789	100%

Upon receipt of the service on paper, 57.2% turned to employees of government agencies, 42.5% turned to the PSC. When receiving public services abroad, 1.74% of respondents applied to the country's consulates, another 3.63% of surveyed service recipients applied for educational services at Nazarbayev Intellectual Schools

JSC. Among electronic portals and services, respondents indicated that 65.7% of services were received through E-gov.kz, 30.8% of services on the elicense.kz portal, 2.3% in the eGovmobile mobile application, 0.2% in the EgovKZBot telegram bot and 11% turned to other portals.

91.6% of respondents received electronic services using EDS for authorization and registration on the portal, 8.4% used alternative ways to enter the portal: 2.3% via SMS, 2.3% via login and password and 3.5% via QR code.

A comprehensive assessment of the quality of public services is based on parameters and criteria evaluated by service recipients from 1 to 5 points, which makes it possible to derive an average value on a 5-point scale. According to the methodology used, the assessment of the quality of public services is carried out according to 8 main criteria, each of which includes additional subcriteria and

indicators (for example, bureaucratic barriers in obtaining public services). The availability of public services is a determining factor in the possibility of obtaining them, along with convenience. Availability mainly refers to the availability of physical and non-physical access to the service. So, in 2023, when evaluating 50 public services, the average value of assessing the availability and convenience of the provision of services is at 4.77 points and the level of satisfaction is at 78.8%. At the same time, the convenience and availability of services received in electronic form are estimated at 4.77 points, and in paper form at 4.76 points (Table 2).

Table 2

Service availability and convenience

	Average score		Satisfaction level	
Paper form				
The service provider building is conveniently located	4.76	4.76	78.9%	77.3%
Convenient opening hours	4.74		75.7%	
Has enough parking spaces	4.74		69.9%	
There was easy access to the building (for example, there were no barriers to physically entering and staying in the building)	4.81		82.7%	
There were necessary waiting areas in which it was comfortable	4.73		73.3%	
The service was provided on a fair and equal basis	4.81		83.0%	
Electronic form				
Assessment of ease of registration on the portal for electronic service	4.78	4.77	81.9%	80.4%
Easy to obtain Electronic Digital Signature (EDS)	4.76		78.7%	
EDS ease of use	4.77		80.0%	
Assessment of the appearance (design) and structural organization of the portal (online platform) where the service was received	4.77		81.1%	
Mean	4.77		78.80%	

When receiving services in paper form, service recipients rated the subcriteria «easy and barrier-free access to the building» (4.81 points) and «the service was provided on a fair and equal basis» (4.81 points), while less satisfied were the lack of

comfortable waiting areas (4.73 points) and «availability of parking spaces in front of the building» (4.74 points).

When receiving services in electronic form, the lowest average score received the subcriteria «ease of obtaining an EDS»

(4.76 points), which may indicate that when the service recipient first receives an EDS, difficulties arise and additional ICT knowledge may be needed to independently obtain EDS, especially for older people and those who do not use a computer on a daily basis. Nevertheless, with further authorization and use of the EDS, the service recipients gave the highest rating and the average score was 4.77 points - noting the ease of use of the EDS in the future.

The next criterion for assessing the quality of public services is information and communication. The information provided by all service providers must be accessible,

open, complete, reliable and up-to-date, and the filling stages and additional explanations are understandable for any service recipient, regardless of age, gender, language of communication, level of education and other features. Thus, information and communication is estimated at 4.77 average points, while the average score is slightly higher for services provided offline (+ 0.04 higher). At the same time, the service recipients highly appreciated that when receiving services both online and offline, the information is provided in two languages, as well as there are employees who speak two languages (4.75 and 4.82, respectively) (Table 3).

Table 3

Service Information and Communication

	Average score		Satisfaction level	
Paper form				
I had the opportunity to access information about public services in various ways (for example, on the website, call center)	4.83	4.79	84.7%	81.6%
It was easy to find the necessary employees, offices	4.75		77.3%	
The building had all the necessary signs that are understandable and useful	4.79		81.3%	
I have received step-by-step instructions (information, advice) on receiving the service	4.79		81.3%	
I had a choice of Kazakh and Russian languages (for filling out documents, communication)	4.82		83.7%	
Forms and forms, other documents were easy to understand	4.78		80.7%	
Provided full information on the list of documents required to receive the service	4.79		82.1%	
Electronic form				
Assessment of the ease and speed of searching for information on the service of interest on the portal (online platform)	4.74	4.75	80.0%	79.6%
Assessment of the relevance and comprehensibility of information on the portal (online site) on the requirements (necessary documents) for obtaining the service	4.69		75.0%	
Assessment of simplicity and clarity of information on the method of obtaining the service on the portal	4.75		79.4%	
Information on the portal is available in Kazakh/Russian	4.81		84.3%	
The instructions for using the portal are fully understood and	4.75		79.4%	

Digitalization of public services

easy to use				
Mean	4.77		80.6%	

Service recipients rated the work of the service provider's employees at 4.78 points and the level of satisfaction was recorded at 81.7% (Table 4).

Table 4
Evaluation of employee performance in the provision of public services

	Average score		Satisfaction level	
Paper form				
Employees are competent, knowledgeable	4.79	4.78	83.1%	81.7%
Operational employees	4.76		79.8%	
The staff are polite and attentive to my needs	4.78		82.1%	

At the same time, the subcriteria «employees are competent and possess information» (4.79 points) received the greatest importance, while the efficiency of employees was rated lower than the rest of the subcriteria (4.76 points).

collection procedure and submission process should be simple and clear, both in organizational and technical terms. Thus, the overall average value is 4.79 points, and the level of satisfaction was estimated at 82.2% (Table 5).

One of the significant criteria for assessing the quality of public services is the procedure for its provision. The

Table 5
Evaluation of the procedure for the provision of public services

	Average score		Satisfaction level	
Paper form				
The procedure for collecting and submitting documents is simple and straightforward	4.83	4,78	85.1%	81%
The review procedure is optimal, simple and straightforward	4.73		75.9%	
The procedure for issuing the result is convenient, simple and understandable	4.80		82.2%	
Electronic form				
The collection of documents necessary for obtaining an electronic service took place without unnecessary bureaucracy (including going to authorities, offices)	4.81	4,80	84.4%	83.3%
The process of collecting documents required/required to receive an electronic service is fully automated (available online)	4.79		82.8%	
Uploading required/required documents to the portal (online platform) to receive an electronic service was easy	4.77		80.4%	
There were no errors, shortcomings in the received document (certificate, certificate, etc.)	4.82		85.4%	
Mean	4.79		82.2%	

obtaining a service online, through

electronic portals and services, is rated by service recipients higher than those

received in the offices of service providers - 4.80 and 4.78, respectively.

Above the rest of the stages, the received final document (certificate, certificate, etc.) was evaluated, which has no errors and inaccuracies in electronic form (4.82 points), whereas the process of uploading the required documents to electronic portals (4.77 points) causes the greatest difficulties. The review procedure causes more difficulties for service recipients (4.73 points) than the procedure

Table 6

Assessment of the timing of the provision of public services

	Quantity	Average score		Satisfaction level	
Paper form					
The time required to receive the service is acceptable («I fully agree»)	3454	4.73	4.74	71.6%	72.8%
Waiting time, on-site queues acceptable («Strongly Agree»)	3571	4.75		74.0%	
Electronic form					
The received document/electronic service was provided in a short/timely manner	4216	4.78	4.78	84.9%	84.9%
Mean			4.76		78.9%

The analysis of the level of satisfaction with the quality of public services, including the provision of services in electronic form, revealed the following problems:

- insufficient integration of information systems of state bodies and low level of their penetration into the public administration system;
- high level of bureaucratization of public services;
- low demand for e-government among the population, periodic technical failures in the system, difficulty in understanding instructions, low quality of service for a virtual assistant and a single contact center.

Integration of government databases is slow, leading to low satisfaction with the quality of services provided and hindering the automation of public services.

Digitalization of public services requires a revision of the register of public

for collecting and submitting documents in paper form (4.83 points).

The criterion for the timing of the provision of services was rated at 4.76 points and the level of satisfaction was 78.9%. At the same time, the terms for the provision of services on the electronic portal and services are estimated higher (4.78 points) than when the service was received offline at the service provider's office (4.74 points) (Table 6).

services in order to reduce it in a timely manner and exclude services related to the provision of various kinds of reference information.

Problems in the work of the portal include procedural difficulties in working with it, technical failures in the system, slow customer service, which also contributes to dissatisfaction with the quality of work.

The country's population wants to receive effective services of high quality from government agencies. Regardless of the digital capabilities of e-government, service recipients prefer high-quality customer service, which is an important concept that reflects consumers' behavioral ideas about better service.

All of the above problems primarily undermine the confidence of citizens in the state and lower the image of «public administration.»

Conclusion. One of the main problems in the provision of public services remains the predominance of the administrative approach, since the vast majority of public services come from the functions of state bodies for documentation, regulation, accounting and registration. Meanwhile, many functions of state bodies aimed at realizing the rights, freedoms and legitimate interests of citizens are implemented without appeal on an individual basis, respectively, they remain without sufficient attention.

In this regard, it seems necessary to generally change approaches in this area. It is advisable to fill the concept of «public service» with a new meaning, taking into account the best world practices, by expanding its coverage and public services

provided by state bodies in the framework of other functions - education, medicine, transport, housing and communal services, law enforcement, etc.

The first step in this direction should be a revision of the regulatory and legal framework for determining public services, based on an understanding of the requests of citizens and society in the need to receive and provide a particular service. That is, it is proposed to generally move to the paradigm of «public service for a person» instead of the currently used «person for public service». In this case, the service provided to society can be considered as a public service.

References

1. The Law of the Republic of Kazakhstan «On State Services» - №88-V of April 15, 2013 // <https://adilet.zan.kz/rus/docs/Z1300000088>
2. Agentstvo Respubliki Kazahstan po delam gosudarstvennoj sluzhby [Agency of the Republic of Kazakhstan for Civil Service Affairs] [Electronic resource] Access mode: <https://www.gov.kz/memleket/entities/qyzmet/activities/directions?lang=ru>
3. Gosudarstvennaya korporaciya Pravitel'stvo dlya grazhdan [State Corporation Government for citizens] [Electronic resource] Access mode: <https://gov4c.kz/ru/about/otchetnost/>
4. Reestr gosudarstvennyh uslug ot 04.09.2024 g. [Register of public services dated 04.09.2024] [Electronic resource] Access mode: https://egov.kz/cms/ru/articles/register_public_services
5. Ob utverzhenii Gosudarstvennoj programmy Cifrovoj Kazahstan [On the approval of the State Program of Digital Kazakhstan] [Electronic resource] Access mode: <https://adilet.zan.kz/rus/docs/P17000000827>
6. Mobil'noe prilozhenie elektronogo pravitel'stva «eGov Mobile» [The mobile application of the electronic government "eGov Mobile"] [Electronic resource] Access mode: https://egov.kz/cms/ru/information/mobile/mobile_application
7. Ob utverzhenii Nacional'nogo plana razvitiya Respubliki Kazahstan do 2025 goda i priznanii utrativshimi silu nekotoryh ukazov Prezidenta Respubliki Kazahstan [Decree of the President of the Republic of Kazakhstan «On approval of the National Development Plan of the Republic of Kazakhstan until 2025»] - №636 of February 15, 2018 // <https://adilet.zan.kz/rus/docs/U1800000636>

А. Наренова, А. Искендір - М.Х. Дулати атындағы Тараз университеті, Тараз, Қазақстан*

МЕМЛЕКЕТТІК ҚЫЗМЕТТЕРДІ ЦИФРЛАНДЫРУ

Аңдатпа. Қазақстан Республикасының мемлекеттік қызметтер саласындағы мемлекеттік басқаруды цифрлық трансформациялау мәселелері, мемлекеттік қызметтер көрсету сапасының проблемалары, цифрландыруды енгізу арқылы мемлекеттік қызметтер көрсетудегі әлемдік үрдістер зерттелді. Зерттеудің өзектілігі мемлекеттік қызметтердің сапасын арттыру әрбір елдегі үкіметтің маңызды міндеттеріне жататындығымен негізделген. Халықтың мемлекет жұмысына қанағаттану деңгейі мен оған деген сенімі мемлекеттік қызмет көрсетудің сапасына байланысты.

Қазіргі жағдайда қызметтерді ұсыну процестерін автоматтандыру және цифрландыру арқылы мемлекеттік қызметтерді көрсету мүмкіндігі дамыған және демократиялық елдерде негізгі басымдық болып табылады.

Қазақстан Республикасында цифрлық экономика талаптарына және әлемдік үрдістерге негізделген мемлекеттік қызметтер көрсету саласында елеулі өзгерістер енгізілді: маңызды нормативтік құқықтық актілер қабылданды, мемлекеттік қызметтер көрсету процестері оңтайландырылды, электрондық үкімет жобасы іске асырылды, «Азаматтарға арналған үкімет» мемлекеттік корпорациясы және мемлекеттік қызметтер көрсету сапасын жетілдіру жөніндегі бірқатар басқа да шаралар құрылды.

Тірек сөздер: мемлекеттік көрсетілетін қызметтер, электрондық үкімет, «Азаматтарға арналған үкімет» мемлекеттік корпорациясы, мемлекеттік көрсетілетін қызметтер тізілімі, цифрландыру, көрсетілетін қызметтерге қанағаттану, көрсетілетін мемлекеттік қызметтердің сапасы, мемлекеттік органдардың дерекқорын интеграциялау.

А. Наренова, А. Искендір - Таразский университет имени М.Х. Дулати, Тараз, Қазақстан*

ЦИФРОВИЗАЦИЯ ГОСУДАРСТВЕННЫХ УСЛУГ

Аннотация. Исследованы вопросы цифровой трансформации государственного управления в сфере государственных услуг Республики Казахстан, проблемы качества оказания государственных услуг, мировые тенденции в оказании государственных услуг посредством внедрения цифровизации. Актуальность исследования обоснована тем, что повышение качества государственных услуг относится к важнейшим задачам правительства в каждой стране. Именно от качества оказания государственных услуг зависит уровень удовлетворенности населением работы государства и доверия к нему.

В современных условиях возможность оказания государственных услуг посредством автоматизации и цифровизации процессов предоставления услуг является ключевым приоритетом в развитых и демократических странах.

В Республике Казахстан внедрены значительные изменения в сфере государственных услуг, которые обусловлены требованиями цифровой экономики и мировыми тенденциями: приняты важные нормативно-правовые акты, оптимизированы процессы предоставления государственных услуг, реализован проект электронного правительства, создана Государственная Корпорация «Правительство для граждан» и ряд других мер по совершенствованию качества оказания государственных услуг.

Ключевые слова: государственные услуги, электронное правительство, Государственная Корпорация «Правительство для граждан», реестр государственных услуг, цифровизация, удовлетворенность услугами, качество предоставляемых государственных услуг, интеграция баз данных государственных органов.

Received 25.07.24

Received in revised form 29.11.24

Accepted for publication 03.12.24

Cite the article:

*Narenova, A. Digitalization of public services / A.Narenova, A.Iskendir
// Bulletin of Dulary University. – 2024. – No.4. – p. 205-215
<https://doi.org/10.55956/LSWE6579>*



Copyright: © 2024 by the authors. Submitted for possible open access publication under the terms and conditions of the Creative Commons Attribution (CC BY NC) license (<https://creativecommons.org/licenses/by-nc/4.0/>).

Scientific article

IRISTI 06.73.55

<https://doi.org/10.55956/BKOV2679>

T.A. Kepuladze 

*Candidate of Economic Sciences, professor
Akaki Tsereteli State University
Kutaisi, Georgia
tamila.arnania@gmail.com*

CREDIT RISK MANAGEMENT IN THE BANK

Abstract. *The article is devoted to the issues of credit risk management in the banking sector, which remain a key factor in financial stability and sustainability of the banking system. The main attention is paid to the analysis of modern methods of assessing and minimizing credit risks, including the introduction of new digital technologies, improving borrower scoring procedures and the use of big data to predict customer solvency. The article discusses factors influencing the growth of problem loans, such as macroeconomic instability, increasing debt burden and changes in borrower behavior. Particular attention is paid to the role of regulators in credit risk management, including tightening prudential standards, asset quality control and the introduction of stress testing in banking institutions. The importance of loan portfolio diversification as a way to reduce risks is considered, as well as key approaches to debt restructuring to reduce the level of defaults. The article emphasizes the need to integrate innovative technologies, such as artificial intelligence and blockchain, to automate the risk management process. The author emphasizes the importance of an integrated approach that combines analytical tools, regulatory impact and a long-term strategy for interacting with clients aimed at sustainable development of the banking system and minimizing credit losses.*

Keywords: *credit risk, risk management, problem loans, borrower creditworthiness, loan portfolio.*

Introduction. Banking risk management in Kazakhstan is an important part of maintaining the stability of the financial system and the effective operation of banks. It includes the process of identifying, assessing, analyzing and minimizing various risks that may affect the activities of a bank. The main types of risks include credit risk (default of borrowers), interest rate risk (changes in interest rates), liquidity risk (inability to meet short-term obligations), operational risk (errors in operating activities), foreign exchange risk (changes in exchange rates) and risks associated with the macroeconomic situation. The National Bank of the Republic of Kazakhstan (NBRK) regulates and controls these risks by setting norms and standards for the banking system,

including requirements for capital, mandatory reserves and reporting. Modern risk management methods include the use of statistical models for forecasting, asset diversification, hedging using derivatives and the development of corporate risk management units. Effective risk management helps banks reduce potential losses and maintain customer confidence, which contributes to the overall financial stability of the country.

Research conditions and methods. The economic value of credit risk The profitability of a bank's operations depends on the quality of its loans, that is, their profitability . If a loan is not paid back on time, the bank incurs losses. Minimizing credit risk is a key task for managing credit institutions [1]. Different scholars define

credit risk differently. Let me focus on some definitions of credit risk: Makysh S.B.'s definition of credit risk describes the bank's losses due to a borrower's inability to pay back a loan or accrued interest on time for a loan received from the bank. Shayakhmetova K.O.'s credit risk or default risk is the probability that a borrower will fail to fulfill its obligations to a lender in accordance with the terms of a loan agreement. Seitkasymov G.S.'s. Credit risk is the inability of a party in a financial transaction to fulfill the terms and conditions of the contract, resulting in financial losses for the asset holder. This risk can arise for several reasons, including:

- The borrower's unresponsibility
- Inability to generate sufficient future cash flows
- Improper accounting by the bank management
- Unexpected negative changes in business and economic conditions
- Political instability
- Negative conditions in the business reputation of the borrower
- Lack of confidence in the quality, liquidity, and future value of the collateral for the loan

Credit risk can also arise from the deterioration of a bank's situation or the

bankruptcy of its major customers. There are three types of credit risks:

1. Fraud risk - the likelihood that bank employees or customers will engage in fraudulent activities that could harm the bank.

2. Operational risk - risk associated with internal processes and systems at the bank, such as IT systems, human resources, and physical security.

3. Market risk - risk related to changes in market conditions, such as interest rates, exchange rates, and commodity prices. Fraud risk is a major type of credit risk that banks face. Fraud against the bank's managers or employees or losses can seriously damage the bank's reputation, sometimes even leading to bankruptcy.

Research results. In the Republic of Kazakhstan in 1991-1994, the most common causes of bad debts were economic instability, lack of control over the financial sector, and instability in monetary policy. Additionally, lending to the circulation sphere through free or concessional loans from the National Bank of Kazakhstan led to the terms of UBR falling one after another and eventually to bankruptcy. If initially, there were 200 commercial banks in the country in 1995, today there are only 35.

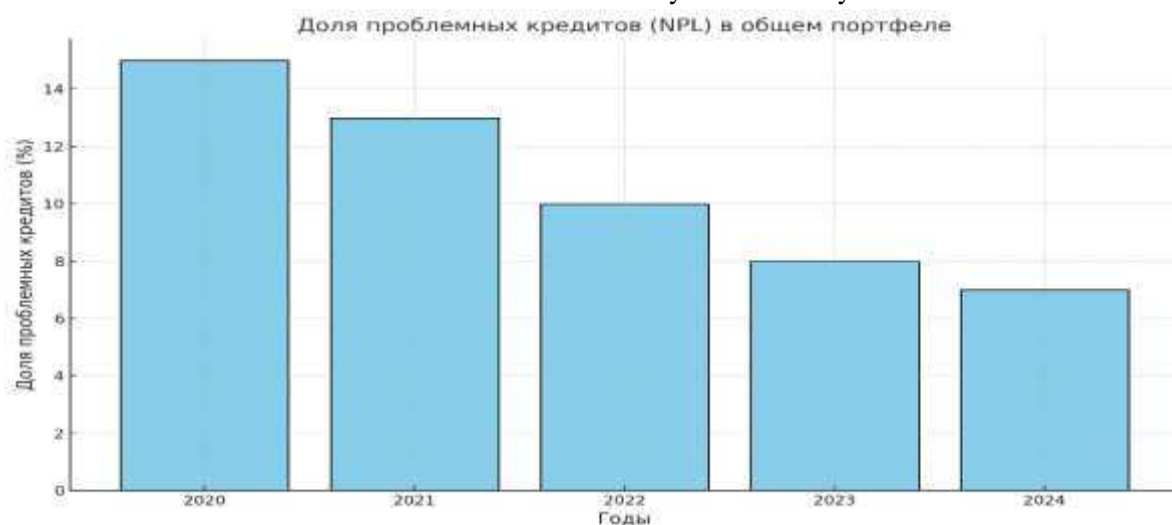

Figure-1 Share of non-performing loans (NPL) in the total portfolio

The risk of foreign loans in developing countries in the 1970s was huge and was associated with stagnation, which caused the bankruptcy of several large banks in the USA.. The risk of non-payment of internal debt is associated with difficulties in accounting for all factors that affect the borrower's ability to repay. Internal reasons may include the low level of employee specialization, improper performance of

duties, and other factors. Banks take into account several levels of credit risk: credit risk under a personal agreement, which includes expenses incurred as a result of the borrower's failure to fulfill a specific loan agreement, and credit risk of the entire loan portfolio, which is the sum of risks associated with each loan agreement in the portfolio [2].

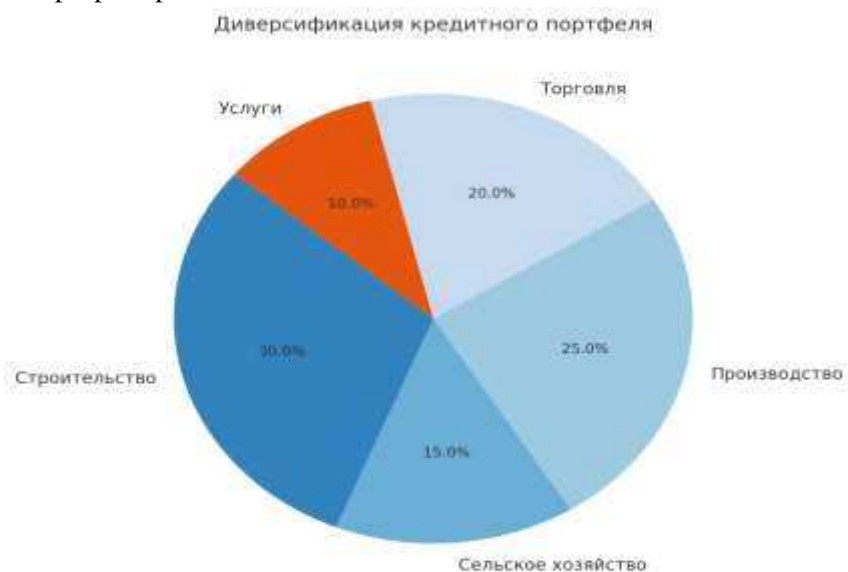

Figure-2 Loan portfolio diversification

Increasing the level of a bank's system and effective management can help solve many problems, so each bank should

consider minimizing its risk by reducing costs and minimizing the risk of default by borrowers during their period of activity.

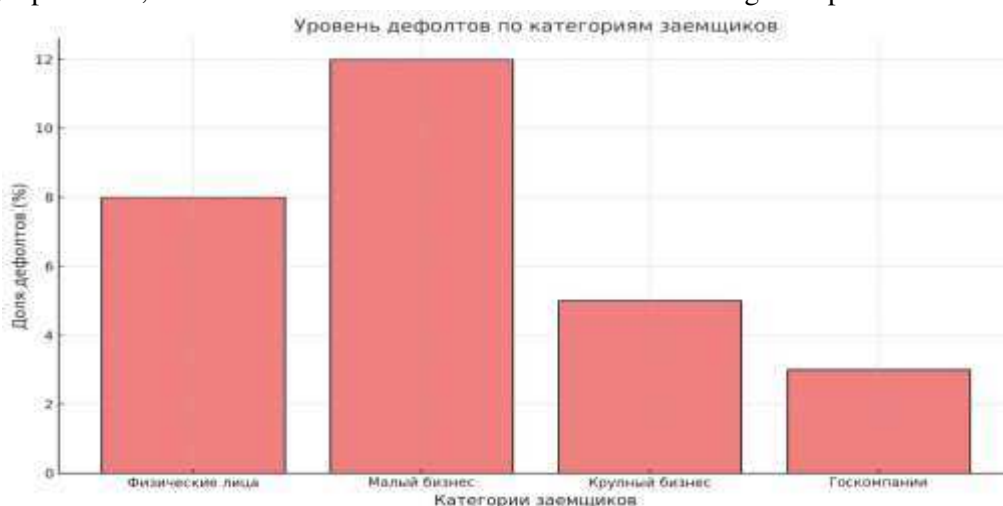

Figure-3 Default rate by borrower category

Factors that affect this risk include:

1. A high concentration of the bank's lending activities in areas that are sensitive to market changes,

2. A significant proportion of unsecured and non-performing loans, as well as other contracts with clients experiencing financial difficulties,

3. Frequent changes to the bank's policies and strategies, such as in lending,

4. A large share of loans given to new large customers,

5. Introduction of a large number of new banking services within a short period.

Credit risks are classified according to the following criteria:

1. Based on the type and speed of disbursement:

Included

Not included

2. Based on the characteristics of the lender:

Condition

Banking

Promotional video

Loans from insurance companies and individuals

3. By type of borrower: Agricultural

Industrial

Communal

Personal

4. By field of use: Consumer

Industrial

Investments

Seasonal.

Based on the level of credit risk, banks divide their customers into three groups depending on the type and size of borrower: small, medium, and large. Small and medium-sized businesses are very flexible and can quickly adapt to changing market conditions.

This allows them to make good profits and change their activities quickly. However, they often have only a limited amount of personal capital, which can lead to unexpected economic or political

changes, competition, and bankruptcy. Large businesses, on the other hand, are less flexible and do not adapt as quickly to changes. They have more capital and can withstand adverse conditions. Banks are more cautious when lending to large businesses because they need to be certain that the loan will be paid back. Banks also try to minimize risk by limiting the amount of risk they take on [3].

The high level of credit risk in the banking system of Kazakhstan is due to the financial situation of many companies, which is characterized by a lack of working capital, delayed payments, outstanding invoices, and credit debt.

Discussion of scientific results.

Discussion of Figure-1 Default rate by borrower category.

The chart shows the share of defaults by borrower category: individuals, small businesses, large businesses, and state-owned companies. The highest level of defaults was recorded in the small business segment, which is associated with the high sensitivity of this category to economic changes, limited financial resources and dependence on external factors such as inflation and market fluctuations. Small businesses often face income instability, which makes it difficult to repay their obligations on time. Individuals have a default rate of about 8%, which indicates difficulties with financial discipline and an increase in the debt burden of the population. Large businesses and state-owned companies show lower default rates of about 6% and 4%, respectively, due to more stable financial models, large capital and government support. Nevertheless, even in these categories, there are risks associated with the deterioration of the economic environment and possible delays in the implementation of major projects.

Table-1

The loan portfolio of banks of the Republic of Kazakhstan, Million KZT

Billion KZT	2022 year	2023 year	Variance	Variance (%)
All Banks	26385.5	32462.4	6076.9	123.00%
Bank RBK	922.4	1286.6	364.2	139.50%
Home credit Bank	521.5	722.5	201	138.50%
Kaspi Bank	3869.4	522.2	-3347.2	13.50%
Bank Center Credit	2703	3614.5	911.5	133.70%
Forte Bank	1428.4	783.7	-644.7	54.90%
Halyk Bank	8388.3	10327.7	1939.4	123.10%
Jusan Bank	1223	1353.1	130.1	110.60%
Eurasian Bank	1361.8	1474.9	113.1	108.30%
Otbasy Bank	3073.1	6231.1	3158	202.80%
Bereke Bank	1339.1	1403	63.9	104.80%
Other Banks	1556.4	2045.2	488.8	131.40%
Created by the author on the basis of statistical reports on the financial market and banking activities of the Republic of Kazakhstan.				

The chart shows the structure of the banks' loan portfolio by economic sector. The construction sector is in the lead, with a share of up to 30%. This is due to the active development of infrastructure in Kazakhstan and the demand for housing in conditions of urbanization. However, the concentration of loans in one sector increases the risks for banks in the event of a downturn in construction activity or a crisis in the industry. The manufacturing sector occupies the second position with 25%, which underlines its importance to the economy. Banks actively support industrial development, but face risks related to the volatility of global commodity prices and

limited export markets. Trade (20%) and agriculture (15%) are important sectors, but they are characterized by instability – trade is affected by inflation and fluctuations in consumer demand, and agriculture depends on climatic conditions and government subsidies. The service sector is the least represented (10%), which indicates the lack of interest of banks in financing this segment, despite its growing potential [4].

Discussion of Figure-3 The share of non-performing loans (NPL) in the total portfolio

The chart shows a decrease in the share of problem loans (NPL) in the banking system of Kazakhstan over the period from 2020 to 2024. In 2020, the indicator reached a peak of 15%, which is explained by the consequences of the COVID-19 pandemic, which caused economic instability and a reduction in borrowers' incomes. The gradual reduction of NPL to 10% in 2024 indicates a significant improvement in credit risk management in the banking sector. This became possible due to stricter requirements for issuing loans, the development of debt restructuring programs and the strengthening of the role of the National Bank in regulating banking activities. Nevertheless, the retention of NPL at a level above 10% indicates existing structural problems, such as limited access to high-quality information about borrowers, insufficient use of digital technologies in credit risk analysis, and dependence on macroeconomic stability. Banks need to continue working to reduce the share of problem loans by introducing innovative approaches and increasing transparency in customer interaction.

Discussion of Figure-4 Dynamics of Lending in the Economy of Kazakhstan (2023–2024)

Table-2

Non-performing loans of commercial banks of the Republic of Kazakhstan in 2024

Indicators	Amount (mln KZT)
Loans without overdue principal/interest	30 948,0
Overdue loans (1–30 days)	660,0
Overdue loans (31–60 days)	219,0
Overdue loans (61–90 days)	157,6
Loans overdue by more than 90 days	1 039,8
Provisions under IFRS	1 823,8
Reserves for loans overdue by more than 90 days	737,1
Created by the author on the basis of statistical reports on the financial market and banking activities of the Republic of Kazakhstan.	

The graph shows the dynamics of lending in the economy of Kazakhstan in 2023-2024 in trillion tenge, dividing loans into categories: business (gray), consumer purposes (red), mortgage (yellow) and other purposes (orange). The total amount of credits is shown as a black line. In 2023, there is an increase in total loans in the first half of the year, with a peak in the middle, followed by a gradual decline. In 2024, the trend will stabilize, with slight fluctuations. The share of consumer loans remains stable, demonstrating steady importance, mortgages occupy a relatively smaller share and remain at a stable level, loans to businesses show gradual growth. The graph shows the dynamics of lending in Kazakhstan in 2023-2024. The total volume of loans (black line) increased from 20 trillion tenge at the beginning of 2023 to 25 trillion tenge in the middle of the year (+25%), then decreased to 21 trillion tenge by the end of 2024 (-16%). Consumer loans (red) maintain a stable level of 8-9 trillion tenge, a change of about 5%. Loans to businesses (gray) increased from 5 to 7 trillion tenge (+40%). The mortgage

(yellow) remained at the level of 3-4 trillion tenge, an increase of about 10%. Loans for other purposes (orange) remain minimal, about 1 trillion tenge, with minor changes. Business loans provide the largest contribution to growth (+40%), while consumer loans maintain a high stable level. The overall dynamics of lending reflects the growth of economic activity in the first half of 2023 and stabilization in 2024. The overall conclusion is that the growth in lending supports economic activity, with an emphasis on consumer goals and business.

Discussion of Table-1. The loan portfolio of banks of the Republic of Kazakhstan, Million KZT

Based on the data from the table below, the loan portfolio of banks in the Republic of Kazakhstan increased by KZT 6076.9 billion in 2023, which is an increase of 23% compared to 2022, confirming the dynamics of increasing lending in the country. A significant increase is observed in banks such as Bank RBK, where the growth amounted to 364.2 billion tenge or 39.5%, and Home Credit Bank, which increased by 201 billion tenge, equivalent to 38.5%. Otbas Bank showed the largest increase among all banks with an increase of KZT 3,158 billion, which is an impressive 202.8%, indicating an increase in demand for lending in the housing construction sector or other specific segments served by this bank. Halyk Bank showed an increase of 1939.4 billion tenge or 23.1%, which confirms its stable position in the market as one of the leaders in the banking sector [5].

At the same time, Forte Bank and Kaspi.kz they demonstrated negative dynamics. Forte Bank reduced its loan portfolio by 644.7 billion tenge, which is a decrease of 45.1%. This may be due to a review of the bank's risk policy, a reduction in the level of risky assets, or a focus on other products and segments. U Kaspi.kz

The loan portfolio decreased by KZT 3,347.2 billion, which is equivalent to a decrease of 86.5%. Such a significant reduction may be related to the bank's overall strategy, for example, reducing the focus on lending in favor of transactional or other banking services.

Eurasian Bank increased its portfolio by KZT 113.1 billion (an increase of 8.3%), which is a moderate increase, possibly related to efforts to maintain a stable customer base and expand credit products. Jusan also demonstrated an increase of 130.1 billion tenge, which was an increase of 10.6%, confirming the smooth development of its credit policy. Bereke Bank increased its loan portfolio by 63.9 billion tenge, which is equivalent to an increase of 4.8%. The remaining banks collectively demonstrated an increase in their portfolio by 488.8 billion tenge, which indicates a strengthening of the positions of smaller participants in the banking sector.

In total, the lending market in Kazakhstan is showing significant growth, which may be due to both increased demand for loans from the population and businesses, and the efforts of banks to increase their market shares. However, the negative dynamics of individual major players, such as Kaspi.kz and Forte Bank may signal potential problems in certain market segments or indicate changes in the strategic priorities of these banks.

From the point of view of bank risk management, especially in the context of loan portfolio growth, it is advisable to focus on the following aspects: strengthening the system for analyzing borrowers' creditworthiness, introducing more rigorous methodologies for stress testing and forecasting possible losses, and developing digital platforms for automated risk assessment. This will minimize the risk of non-repayment of loans in an unstable economic situation. A job offer in the field of banking risk management may include

the development and implementation of integrated credit, market and operational risk management systems, staff training on new risk analysis techniques, as well as the creation of analytical tools to assess the impact of macroeconomic factors on the loan portfolio.

Discussion of Table-2 Non-performing loans of commercial banks of the Republic of Kazakhstan in 2024

Table 2 presents data on the status of problem loans in commercial banks in Kazakhstan for 2024. It identifies various categories of overdue debts and the total amount of reserves for such loans. The analysis of these data allows us to draw the following conclusions and highlight key aspects. The total amount of problem loans According to the table, the total amount of loans without overdue principal and/or accrued interest amounted to KZT 30,948 million. This is a significant amount, indicating the scale of the problem of borrowers' insolvency this year. This amount may be the result of several factors, including macroeconomic instability, declining household incomes, and deteriorating payment discipline. The structure of problem loans in terms of overdue Debt with a delay of 1 to 30 days amounted to 660 million tenge. This indicator indicates the presence of short-term delays, which may be related to temporary difficulties of borrowers. This category of delay usually has a high potential for repayment with appropriate measures on the part of banks. Arrears overdue from 31 to 60 days amounted to 219 million tenge. A decrease in the volume of debts in this category compared to the previous one may indicate that banks are actively working to collect overdue debts at an early stage. Delays from 61 to 90 days amounted to 157.6 million tenge. A decrease in the amounts in this category may be the result of the transfer of part of the debts to longer-term delinquencies or

the full repayment of part of the debts. The greatest concern is caused by debts overdue for more than 90 days, which amount to 1,039.8 million tenge. Such loans have a low probability of repayment and form the main burden on the bank's reserves.

1) Reserves for loans with high delinquency According to the table, reserves formed for loans with a delay of more than 90 days amount to KZT 737.1 million, which reflects a significant amount of funds that banks must divert to cover potential losses.

2) The impact of International Financial Reporting Standards (IFRS) The provisions under IFRS are indicated at the level of 1,823.8 million tenge. This indicates the need for banks to comply with strict international standards regarding risk accounting and reserve formation. This approach makes it possible to increase the transparency of financial reporting, but at the same time increases the burden on banks.

3) Possible reasons for the growth of problem loans The growth of problem loans in 2024 may be related to several factors: a slowdown in economic growth, a decrease in household incomes; exchange rate instability, which increases the debt burden of borrowers with foreign currency loans; lack of effective early warning and credit risk management mechanisms in a number of banks. Recommendations for improving the situation In order to reduce the share of problem loans in the future, banks are recommended to strengthen monitoring of borrowers' solvency and improve credit risk analysis processes.; to implement more effective debt collection systems, including working with borrowers in the early stages of delinquency; to cooperate with government agencies to develop programs to support the population and businesses in difficult economic conditions; to restructure loans for borrowers experiencing temporary financial difficulties; to increase the level of

financial literacy of the population in order to minimize the risk of insolvency. This, an analysis of the data in the table shows that the problem of problem loans in the banking system of Kazakhstan requires an integrated approach involving both banks themselves and government agencies. Effective credit risk management and the introduction of modern analytical tools can help stabilize the situation and reduce financial losses.

Conclusion. Credit risk management is one of the key tasks for banks, as their financial stability, sustainability and competitiveness in the market depend on it. In the face of modern challenges, including the growing debt burden of borrowers, economic instability and increased regulatory control, banks are forced to adapt their strategies to minimize risks and improve the efficiency of their loan portfolio. Analysis of default statistics shows that the greatest risk is associated with lending to small businesses and individuals. This is due to their high vulnerability to economic changes and limited ability to restore solvency. At the same time, sectors such as construction, manufacturing and trade make a significant contribution to the loan portfolio, which requires banks to diversify their portfolio in order to avoid excessive concentration in one industry. Special attention should be paid to the introduction of modern technologies such as artificial intelligence, machine learning and big data to automate the processes of scoring and monitoring credit risks. These technologies make it possible to more accurately predict the probability of defaults, take into account behavioral and economic factors, and promptly make decisions on restructuring or strengthening control over problem borrowers. The role of regulators in managing credit risks should also not be underestimated. Strengthening prudential regulations, introducing stress testing, and

overseeing the quality of banks' assets contribute to creating a more stable and transparent financial system. However, banks must independently develop internal strategies aimed at reducing the level of problem loans, including debt restructuring, strengthening customer interaction, and developing individual lending conditions.

In the long term, an integrated approach to credit risk management,

combining technological innovations, portfolio diversification and regulatory impact, will allow banks not only to minimize financial losses, but also to strengthen the trust of customers and investors. This will become the basis for the sustainable development of the banking system in the face of constant changes and uncertainty.

References

1. Seitkasimov, G. Banking system of Kazakhstan [Text] / G. Seitkasimov, Zh. Bekbolatuly, S.Karimzhano. - Almaty: Economy 2008-135 p. <http://library.atu.kz/show/kbuif/az62.pdf>
2. Dorozhko. T.P. Banking: a tutorial [Text] / T.P. Dorozhko.- Almaty: New book, 2021- 240-244 p.
3. Khamitova, N.N. Modern credit business [Text] / N.N. Khamitova. - Almaty, - 2014. - 118-120 p. <http://elib.dulaty.kz/MegaPro/Download/MObject/9170>
4. Glushchenko, M.E. Analysis of the activities of a commercial bank: a tutorial / M.E. Glushchenko, N. M. Kalinina, E. V. Khrapova. - Omsk: Omsk State Technical University, 2019. - 181 p.
5. Annual report of the National Bank of the Republic of Kazakhstan for 2023. [Electronic resource] Access mode: <https://nationalbank.kz/ru/news/godovoy-otchet-nbk> Date of review: 24.12.24

Т.А. Кепуладзе - *Акакия Церетели Мемлекеттік Университеті, Кутаиси қ., Грузия*

БАНКТЕ НЕСИЕ ТӘУЕКЕЛДІ БАСҚАРУ

Аңдатпа. Мақала қаржылық тұрақтылық пен банк жүйесінің тұрақтылығының негізгі факторы болып қалатын банк секторындағы несиелік тәуекелді басқару мәселелеріне арналған. Несиелік тәуекелдерді бағалау мен азайтудың заманауи әдістерін талдауға, соның ішінде жаңа цифрлық технологияларды енгізуге, қарыз алушының скорингтік рәсімдерін жетілдіруге және клиенттердің төлем қабілеттілігін болжау үшін үлкен деректерді пайдалануға басты назар аударылады. Мақалада жұмыс істемейтін несиелердің өсуіне әсер ететін факторлар, мысалы, макроэкономикалық тұрақсыздық, борыштық жүктеменің артуы және қарыз алушының мінез-құлқының өзгеруі қарастырылады. Пруденциалдық стандарттарды қатайтуды, активтердің сапасын бақылауды және банк мекемелерінде стресс-тестілеуді енгізуді қоса алғанда, кредиттік тәуекелдерді басқарудағы реттеушілердің рөліне ерекше назар аударылады. Тәуекелдерді азайту тәсілі ретінде несиелік портфельді әртараптандырудың маңыздылығы, сондай-ақ дефолт деңгейін төмендету үшін қарызды қайта құрылымдаудың негізгі тәсілдері қарастырылады. Мақалада тәуекелдерді басқару процесін автоматтандыру үшін жасанды интеллект және блокчейн сияқты инновациялық технологияларды біріктіру қажеттілігі атап өтілген. Автор аналитикалық құралдарды, реттеушілік ықпалды және банк жүйесінің тұрақты дамуына және несиелік шығындарды барынша азайтуға бағытталған клиенттермен өзара әрекеттесудің ұзақ мерзімді стратегиясын біріктіретін кешенді тәсілдің маңыздылығына назар аударады.

Тірек сөздер: несиелік тәуекел, тәуекелді басқару, проблемалық несиелер, қарыз алушының несиелік қабілеті, несиелік портфель.

Т.А. Кепуладзе - *Государственный Университет Акакия Церетели, г.Кутаиси, Грузия*

УПРАВЛЕНИЕ КРЕДИТНЫМИ РИСКАМИ В БАНКЕ

Аннотация. Статья посвящена вопросам управления кредитными рисками в банковском секторе, которые остаются ключевым фактором финансовой стабильности и устойчивости банковской системы. Основное внимание уделено анализу современных методов оценки и минимизации кредитных рисков, включая внедрение новых цифровых технологий, совершенствование процедур скоринга заемщиков и использование больших данных для прогнозирования платежеспособности клиентов. В статье обсуждаются факторы, влияющие на рост проблемных кредитов, такие как макроэкономическая нестабильность, повышение долговой нагрузки и изменения в поведении заемщиков.

Особое внимание уделено роли регуляторных органов в управлении кредитными рисками, включая ужесточение пруденциальных нормативов, контроль за качеством активов и внедрение стресс-тестирования в банковских учреждениях. Рассматривается важность диверсификации кредитного портфеля, как способа снижения рисков, а также ключевые подходы к реструктуризации задолженности для снижения уровня дефолтов. В статье подчеркивается необходимость интеграции инновационных технологий, таких как искусственный интеллект и блокчейн, для автоматизации процесса управления рисками. Автор делает акцент на важности комплексного подхода, сочетающего аналитические инструменты, регуляторное воздействие и долгосрочную стратегию взаимодействия с клиентами, направленную на устойчивое развитие банковской системы и минимизацию кредитных потерь.

Ключевые слова: кредитный риск, управление рисками, проблемные кредиты, кредитоспособность заемщика, кредитный портфель.

Received 28.12.24

Received in revised form 31.12.24

Accepted for publication 03.01.25

Cite the article:

Kepuladze, T.A. Credit risk management in the bank // Bulletin of Dzulat University. – 2024. – No.4. – p.216-225
<https://doi.org/10.55956/BKOV2679>



Copyright: © 2024 by the authors. Submitted for possible open access publication under the terms and conditions of the Creative Commons Attribution (CC BY NC) license (<https://creativecommons.org/licenses/by-nc/4.0/>).

Тіркеу куәлігі:№ KZ43VPY00028452 (23.09.2022 ж.)
Басуға қол қойылған күн 30.05.24. Форматы 70×180/16.
Шартты баспа табағы 24,86. Тираж 300 дана. Тапсырыс 427.

Редакция мекен-жайы:080012, Тараз қаласы, Төле би даңғылы, 60
Тел.: 8 7262 45-35-10.
<http://journals.dulaty.kz>
E-mail: khabarshy@dulaty.kz

Свидетельство о регистрации № KZ43VPY00028452 (23.09.2022 г.)
Подписано в печать 30.05.24.Формат 70×180/16.
Усл. печ. л.24,86. Тираж 300 экз. Заявка 427.

Адрес редакции:080012, г. Тараз, пр. Толе би, 60,
Тел.: 8 7262 45-35-10
<http://journals.dulaty.kz>
E-mail: khabarshy@dulaty.kz

Registration certificate № KZ43VPY00028452 (23.09.2022).
Signed in print 30.05.24. Form 70×180/16.
Cond.print.sh. 24.86. Edition 300 copies. Application 427.

Editorial address:080012, Taraz, Tole bi str., 60.
Tel.: 8 7262 45-35-10.
<http://journals.dulaty.kz>
E-mail: khabarshy@dulaty.kz